

# FOLK OG VÆRN



NR. 1

JANUAR

1942







Opvisning paa en  
Forældredag.

**Folk og Værn mødes  
paa mangfoldige  
Maader**

Her er tre Situationer,  
der hver paa sin Vis  
illustrerer dette.

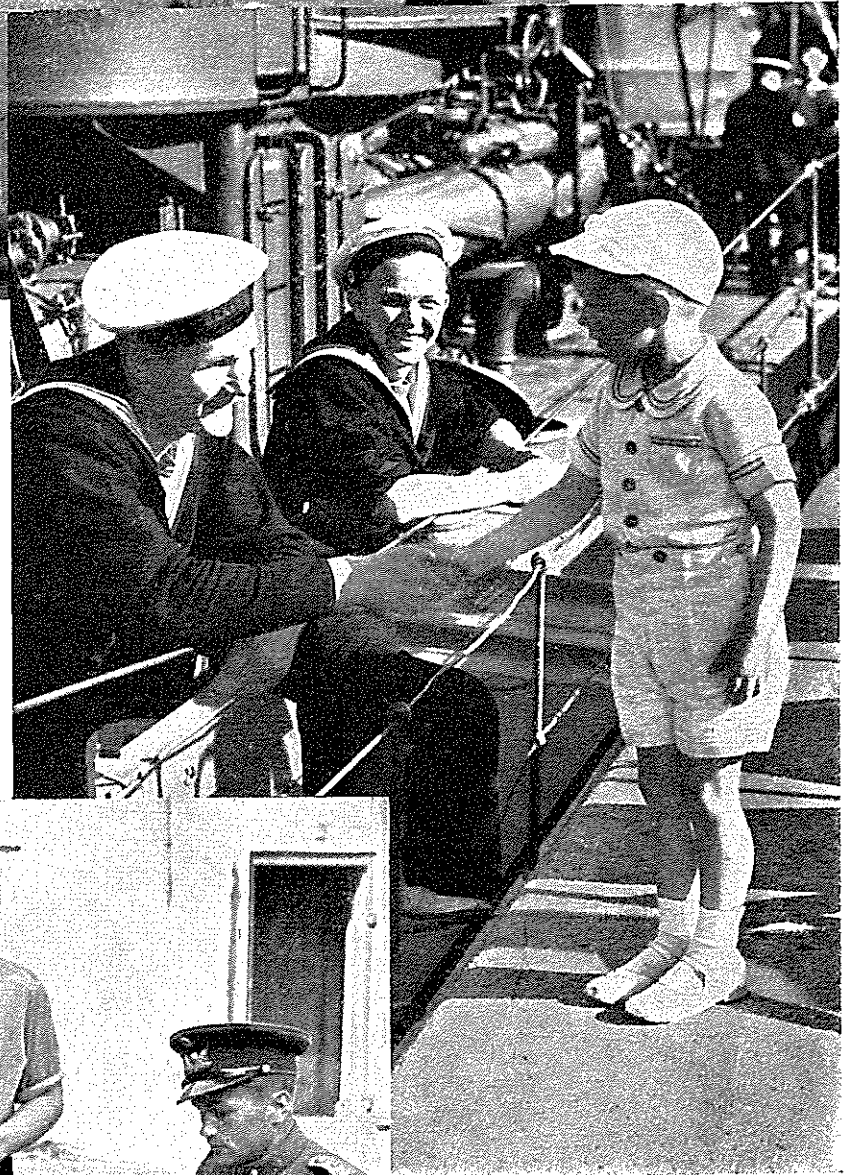

Det første Haandslag — —

Samarbejdet begynder.

Indholdsfortegnelse paa Bagsiden.

# FOLK OG VÆRN

Nr. 1

JANUAR 1942

1. Aargang

## Til Læserne

FOLK OG VÆRN fremkommer som en Afløser af de i Løbet af Sommeren 1941 i et stigende Antal udsendte »Meddelelser« til Befalingsmænd indenfor Værnene. Det er et naturligt Led i det iværksatte Arbejde paa at udbygge Samhørigheden mellem Befolkningen og den danske Hær og Søværnet, — den Hær og det Søværn, der er en fast Bestanddel af Danmarks Befolkning.

Ud fra Erkendelsen af, at »lang er Vejen gennem Anvisning, kort gennem Eksemplet«, vil Maanedtsbladet give Orientering om det Arbejde, der gøres, samt bringe Stof, der kan være nyttigt ved Udviklingen af den gensidige Forstaaelse og Tillid.

Vort Folk har ikke gennemlevet en Revolution, og den rolige Udvikling passer bedst for det danske Naturel. Men vi er inde i et Tidehvert, hvor Tidspræget er ved at skifte: *Noget gammelt er ved at dø, noget nyt er ved at fødes.*

Den almindelige Opgave efter 9. April 1940 maa være at udbygge Samhørigheden i vort Folk og udvikle dets Egnethed til at møde Fremtidens haarde Krav. Vort nationale Særpræg maa gøre det muligt, at tidligere Skillelure af politisk, social, erhvervs-mæssig og anden Art nedbrydes. Nu er Tiden inde til, at Uegennytte, indbyrdes Forstaaelse, Tillid til hinanden og til Fremtiden kommer til at udløse alle de bedste Kræfter i vort Land.

Søværnet og Hæren er i særlig Grad indstillet paa Krisesituationer. Værnene skal kunne taale en haard Belastning, kunne tage Initiativ samt handle; og de moralske Egenskaber, som vor Uddannelse tilsigter at udvikle, har deres fulde Betydning, ikke mindst i Dag. Derfor har Hærens og Søværnets Mænd en særlig Opgave og tillige et særligt Ansvar netop i Øjeblikket.

I samme Grad dette Ansvar tages op, vil vi tillige udvikle de Værdier indenfor vore egne Rækker, som gør Værnene til det, de naturligt bør være: *En moralsk Kraft i vort Folk.*

\*

Ud fra denne Opfattelse bringer Redaktionen af »Folk og Værn« sin første Hilsen til Befalingsmænd af Hær og Søværn samt til de store Kredse af Befolkningen, der samarbejder med os. Vort Blad skal ikke alene berette om Oplysningsarbejdet, men tillige bidrage til at styrke Enheden baade mellem Hærens og Søværnets Folk indbyrdes og mellem Danmarks samlede Værn og det danske Folk.

\*

I en skæbnetung Time ser »Folk og Værn« Dagens Lys. Krigens Fakkell er tændt over næsten hele Jorden; og Krigens Tryk mærkes i alle Lande — ogsaa i vort.

I en saadan Tid kan Folkesjælen enten hærdes eller svækkes. Skal det første ske, maa vi *indefra* forberede den ny Tid, der maa komme efter dette Ragnarok. Vi skal ikke alene lysvaagent følge med i, hvad der hænder, men vi maa tillige mobilisere alle gode Kræfter i vort Sind. Vi skal vise Sammenhold, Uselvskhed, Udholdenhed og Disciplin. Vi maa samarbejde maalbevidst med alle gode Kræfter i vort Land. Derved er vi med til at præge den nye Tid.

»Folk og Værn« nærer det Ønske, at der i dets Spalter stadig maa fremkomme positive Indlæg fra militær og civil Side, jævnsides med Meddelelser om udført Oplysningsarbejde, saaledes at Bladet fra Maaned til Maaned kan virke inspirerende og inciterende — og derved være med til at lægge den Grundvold fastere, hvorpaa Fremtidens Danmark skal bygges.

Redaktionen.

En Hilsen fra

## Forsvarsministerens Foredragsudvalg

I Anledning af »Folk og Værns« Start, har Forsvarsministeriets Foredragsudvalg sendt os følgende:

Ved Kundgørelse af 22. og 30. August d. A. for henholdsvis Krigs- og Marineministeriet har Forsvarsministeren bestemt, at Arbejdet for at udbygge Forstaaelsen og Samarbejdet mellem Befolkningen og Værnene skal videreføres af Værnenes Oplysningskontor i Samarbejde med Forsvarsministerens Foredragsudvalg.

Udvalget, der hidtil kun har haft Lejlighed til at beskæftige sig med Mandskabets Oplysning og Underholdning, stiller sig med den største Glæde og Interesse bag det Arbejde, som Værnenes Oplysningskontor nu yderligere skal tage op, og som vi *ved* har faaet en god Modtagelse fra praktisk talt alle Sider.

Ved vort Arbejde paakalder vi Befolkningens Vilje til at glemme gamle Uoverensstemmelser og møde Tidens Problemer med Fordomsfrihed, og vi stoler paa, at Befalingsmændene vil tage Arbejdet op i samme Aand.

Vi slutter os fuldt og helt til den Linie, der fra Starten blev trukket op: Dette Arbejde bør være hævet over al Partipolitik og maa blive en Folkesag. Den skal udføres i loyalt Samarbejde med enhver, der ønsker at yde sin Støtte. I det Arbejde, der nu gøres og som *skal* gøres, ser vi et uundværligt Bidrag til den Samling, der alene kan føre Danmark frelst gennem en vanskelig Tid.

*Paa Foredragsudvalgets Vegne*

*M. Hauberg*

Formand

### FOREDRAGSUDVALGETS MEDLEMMER



Redaktør  
Ole Bjørn  
Kraft. MF.



Oberstløjtnant  
Helge  
Bruhn.



Forretningsf.  
Chr. Christi-  
anssen. MF.



Førstelærer Th.  
Hauberg. MF.  
Formand



Direktør,  
Dr. phil.  
Victor Madsen.



Højskole-  
forstander  
Fr. Nørgaard.



Gaardejer  
Laust  
Nørskov. MF.



## Udtaalelse af Værnenes Chefer

*Fra Chefen for Generalkommandoen, Generalløjtnant E. Gørtz og Chefen for Søværnskommandoen, Viceadmiral A. H. Vedel, har vi modtaget følgende:*

Med dette første Hefte af »Folk og Værn« vil vi gerne give det Oplysningsarbejde, der hermed faar sit eget Blad, vor fulde Tilslutning.

Gennem de sidste Menneskealdre har den gensidige Forstaaelse mellem Folket og Værnene ikke altid været god.

Store Kredse af Danmarks Befolkning har overhovedet ikke skænket Værnene nogen Tanke, og andre Kredse har været direkte modvilligt indstillet overfor enhver Forsvarstanke.

Værnene har paa den anden Side ogsaa i mange Retninger trukket sig ind i sig selv, — og levet deres egen Tilværelse uden Kontakt med Folkets Udvikling og Liv.

For et Aars Tid siden begyndte man derfor et gensidigt Oplysningsarbejde: Folket skulde oplyses om Hærens og Søværnets Forhold, og Værnenes Befalingsmænd skulde lære de forskellige Befolkningskredsers Tankegang og Levesæt at kende.

I det Aar, der er gaaet, har Arbejdet allerede taget et betydeligt Omfang. Men Oplysningsarbejdet — der ikke maa betragtes som et militært Propagandaarbejde eller som noget, der har Brod mod nogen — skal fortsættes og udbygges. Det er vigtigt, at alle, der vil og kan, er med her.

Ved Sammenkomster, Foredrag, Studiekredse, Højskoleophold for Værnenes Befalingsmænd m. m. skal Arbejdet udbygges og udvikles, saa det bliver et naturligt Led i Samfundets Liv.

Hvor langt der her kan naaes, ser man tydeligt i vort Naboland Sverige, hvor dette gensidige Oplysningsarbejde paabegyndtes allerede for Aar tilbage, og hvor det nu af alle betragtes som en Selvfølgelighed.

Det er med den største Glæde, at Hærens og Søværnets Ledelse ikke alene er Tilskuere til det Arbejde, der nu er i Gang, til den Vekselvirkning, der allerede finder Sted mellem Værnene og stadig større Dele af Folket, men ogsaa aktivt yder det baade moralsk og praktisk Støtte. Og det er vort Haab, at Forsvarsministerens Foredragsudvalg, som Repræsentanter for store Dele af vort Folk, og Værnenes Oplysningskontor som Central for Værnenes Oplysningsarbejde — ogsaa gennem dette Blad — maa faa Lykke til at skabe eet af de Baand, der i Fremtiden vil bidrage til at binde Folk og Værn uløseligt sammen.

*E. Gørtz. Vedel.*



General Gørtz.

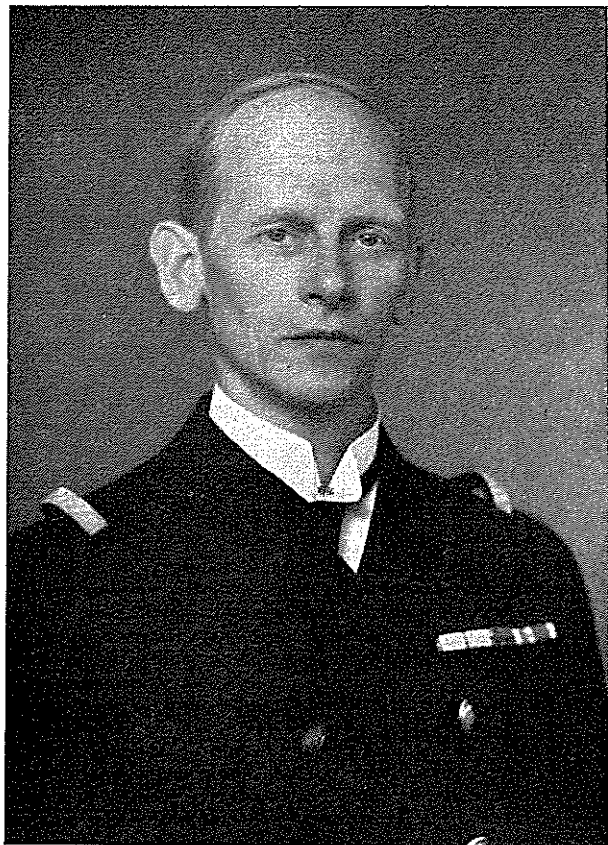

Admiral Vedel.

# EN SKOLEMAND OM SKOLE OG VÆRN

*Det første fornødne.*

Den Udveksling af Synspunkter, der har fundet Sted mellem Skole og Værn, har sikkert i hvert Fald gjort den Gavn, at den har klarlagt Nødvendigheden af at erkende det første fornødne for en virkelig Forstaaelse, — nemlig *en fra begge Sider akcepteret Definition af saavel Skolens som Værnenes særlige Opgaver og Virkefelt under deres fælles Arbejde for dansk Ungdom.*

Et værdifuldt Bidrag hertil har, forekommer det, Viceskoleinspektør *Harald Mønsted* ydet i »Berlingske Tidende«s Kronik for den 28. December. De heri hævdede Synspunkter kan vel næppe uden videre tiltrædes af alle; men de er paa den anden Side fremsat saa klart og fordomsfrit, at de bør kunne være medvirkende til at danne Udgangspunkt for den tilstræbte indbyrdes Forstaaelse paa dette vigtige Omraade.

Vi vil derfor i det følgende referere Kronikens Hovedpunkter for saa vidt de angaar Skole og Værn.

*Børne og Ungdomsskole er ikke det samme som Mands-Opdragelse.*

Grundtanken i Viceskoleinspektørens Opfattelse er, at »vor Børneskole vil nok altid blive mild og atheniensisk i sit Præg. Men efter den og efter alle de Ungdomsskoler »paa langs«, som i 14—19 Aars Alderen fører den unge frem til at blive Student, Haandværker, Landmand, Købmand, Arbejdsmand o. s. v. bør saa komme den samlende, almindelige Ungdomsskole, hvor enhver skal møde og modtage en *spartansk Mands-Opdragelse* som almindelig Samfundsborger.«

»En saadan Skole,« siger Mønsted, kan være civil, men den fremmes sikkert bedst, naar den dybe Alvor ligger bagved: Den Dag kan komme, hvor Ofret skal ydes, hvor Land og Folk skal forsvares (hvad enten det har Udsigt til at lykkes eller ej. Saadan saa Finnerne paa det i 1939.)«

»Derfor maa denne Skole være Værnenes Sag. Og,« slutter dette Afsnit:

*»Der er ikke een Mand i dette Land, som ikke har godt af Værnepligtsuddannelsen.*

*Og der er ikke een Mand for meget, hvis Land og Folk en Dag skal forsvares.»*

Med Henblik paa denne Mands-Opdragelse skriver Viceskoleinspektøren derefter:

»Det forekommer mig, at mange har umaadelig svært ved at komme bort fra Tanken om de saakaldte »almindelige Skolefag«, naar de tænker paa Ordet Skole« ... »Endvidere er Skolefolk ofte tilbøjelige til at mene, at naar noget drejer sig om Opdragelse, ja, saa er det *dem*, der skal gøre Arbejdet.«

»Men,« hævder han, »dette er forkert. I Børneskolen skal der ganske vist oplæres i »Skolefagene«; men i Højskolen har det altid været Karakterpaavirkningen, var var i Højsædet — og »Ungdomsskole-Udvalget« siger det samme.«

*Mands-Opdragelsens »Fag«.*

»Det er ikke her positive Kundskaber, det først og fremmest gælder, men Opdragelsen til Karakterstyrke samt Samfundssind. Og,« hævder Mønsted, »hvis Skolefolk ikke kan se det opdragende i *selve* Hærens egen Gerning, men kun har Interesse for, om der kunde gives Lejlighed til at tage lidt af Hærens knapt tilmaalte Tid til lidt »civil« Undervisning, saa er man helt inde paa et Vildspor.

Derfor var ogsaa Landstorms-Forsøget for saa vidt et Vildspor, som den halve Dag var Skolens (uden at den kom Militæret ved) og den anden halve Militærets (uden at den kom Skolen ved). Denne Dualisme var uheldig. Thi Hærens Opdragelse kan være en

værdifuld Skole, om der saa ikke er eet civilt Fag eller een civil Lærer i den. Danske Officerer lærer jo Historie, Samfundskundskab, Litteratur o. s. v. lige saa godt som danske Lærere. De har maaske ikke samme Rutine i at meddele disse Kundskaber videre, men de kan derfor godt *paavirke* Mandskabet med disse Midler; og da det jo netop ikke er Kundskabsmeddelelse men Karakterpaavirkning det drejer sig om, bliver »Fagene« i Mands-Opdragelsen først og fremmest de samme som i en god Rekruttskole. Disse formuleres derefter saaledes: »Villig, nøjagtig og hurtig *Lydighed*, en smuk, høflig *Fremtræden*, tydelig *Tale*, klar og præcis *Viden*, *Haardførhed*, legemlig *Træning*, *Samarbejde*, *Kammeratskab*, *Hensynsfuldhed* overfor andre og *Hensynstøshed* overfor sig selv.«

*Værnenes Skole — for al dansk Ungdom.*

Viceskoleinspektøren skelner altsaa skarpt mellem 1) *Børne- og Ungdomsskolen*, der er »Skolens« Omraade, og 2) *Mands-Opdragelsen*, der er Værnenes. — Og finder den sidste fuldt saa vigtigt som det første.

Denne Mands-Opdragelse kunde, som Mønsted siger, være civil. »Men,« hævder han, »den paahviler Værnene, saalænge disse eksisterer, baade fordi de selv maa kunne skabe og bruge den til at løse deres rent militære Opgaver, og fordi netop denne Opdragelse gennem de lange Fredsperioder samtidig kan og skal være af en saadan Beskaffenhed, at »den unge baade for sin egen Skyld og for Samfundsfølelsens Skyld har Gavn af denne Uddannelse, hvad enten han saa nogen Sinde kommer i Kamp eller ej.«

Ikke blot med Henblik paa Landets Forsvar, men ogsaa med Henblik paa Folkeopdragelsen i Fredstid er den naturlige Konsekvens derfor, som tidligere nævnt, Kravet om, at *alle* — og ikke blot som hidtil en ringe Brøkdel — indkaldes til Værnene under ganske lige Forhold, ogsaa med Hensyn til Uddannelses-tid.

»Alle skal indkaldes til en Mandsopdragelse i Værnenes Skole,« skriver Mønsted. »Og dette, hvad enten Rigsdagen bevilger faa eller mange Kanoner og andre Krigsmaskiner — eller slet ingen. Og denne Skole skal gøres til og anerkendes som en værdifuld, almindelig Ungdomsskole for hele vor mandlige Ungdom.«

*Vore Soldater svigtede ikke —*

Dette er, som nævnt, Hovedlinierne i Viceskoleinspektør Mønsted's Opfattelse af saavel Skolens som Værnenes særlige Opgave og Virkefelt.

Den læseværdige Kronik gaar tillige ind paa en Række militære og militærpolitiske Omraader, der delvis vedrører en *Fortid*, som det med Dagens Situation for Øje næppe lønner sig at drøfte.

Derimod skriver Viceskoleinspektøren med Henblik paa *Fremtiden*:

»Men nu er det dog ved at gaa op for mange, at Danmark ikke faar Lov til at ligge som et ubeskyttet Tomrum i Fremtiden. Vil og maa dansk Ungdom ikke paatage sig Ofret med vort Folks Forsvar, da kommer der ogsaa i Fremtiden fremmede Landes Ungdom paa Vagt ved vore Kyster. Landet kan komme i den Situation, at den ansvarlige Regering maa lade Forsvaret træde i Funktion, om ikke andre — fra Syd, Vest eller Øst — skal overtage det...«

»Vore Soldater svigtede ikke, hverken i 1914 eller 1939. De vil heller ikke svigte i Fremtiden. Og vil vi selv vogte vort Land, bliver Opgaven jo heller aldrig taget fra vore Unge. Men den maa løses af dem alle i Fællesskab, og deres Uddannelse maa give dem den Karakteropdragelse og den Samfundsfølelse, der giver den enkelte og hele vort Folk en stærk Ryg til at bære saavel onde som gode Dage.«

# Hvad vi udretter -

*Samhørigheden mellem Værnene og Befolkningen har ogsaa tidligere fundet Udtryk paa mange forskellige Maader, men de stedfundne Begivenheder gav dette et nyt Grundlag og en særlig Betydning.*

I Løbet af Sommeren 1940 fortsattes og udbyggedes rundt i Landet *Forbindelsen og Samarbejdet mellem Garnisonen og Civildbefolkningen*, isærlig *Grad indenfor Skole- og Sportsverdenen*. Garnisonens Folk meldte sig i stort Tal ind i de lokale Sportsforeninger. Der dannedes Arbejdsudvalg, Fællesmøder og Sportsstævner afholdtes. I nogle Garnisoner modtog Hjemmene de værnepligtige til smaa Sammenkomster. Mænd, der havde gjort en national Indsats inden- og udenfor Landets Grænser, talte ved en Række fælles Møder.

For Værnenes Vedkommende blev Arbejdet dels taget frivilligt op, dels organiseret rent tjenstligt op gennem de forskellige Instanser, idet den daværende Chef for Generalstaben og Chefen for Marinestaben overtog et særligt Ansvar.

## Samarbejdet udbygges.

I Dagene 22.—24. Nov. 1940 samledes dernæst en Række civile og militære Repræsentanter for det i Gang værende Arbejde, fra Skolen, Kirken, Universitetet, socialt Arbejde, Sport og Ungdomsorganisationer. Man fik en gensidig Orientering og Udsyn over Fremtidens Arbejde. Man saa det ønskelige i

at tilvejebringe en fastere Forbindelse mellem de to Værn, de forskellige Befolkningsgrupper og de vigtigere Samfundsfaktorer i vort Folk.

I den Anledning afholdtes forskellige forberedende Møder i Løbet af Januar og Februar 1941. Af særlig Interesse var her nogle Møder, hvor i Dagene 28., 29. og 31. Januar ca. 75 Befalingsmænd fra begge Værn mødtes med et lignende Antal af Arbejderbevægelsens faglige og politiske Ledere til gensidig Orientering. Man fik her Forstaaelse af hinandens Livsvilkaar og Livssyn. Der skabtes Tillid til, at et fremtidigt Samarbejde kunde samt burde etableres; og den socialdemokratiske Arbejderbevægelse og Presse gik ind herfor.

## Kursus paa Frederiksberg Slot.

Efter Krigsministeriets Bestemmelse afholdtes derefter i Maj 1941 under Ledelse af daværende Chef for Generalstaben, Generalmajor E. Gørtz, et Kursus for Befalingsmænd paa Frederiksberg Slot. I dette deltog ca. 70 Befalingsmænd fra begge Værn, hørende til saavel Officers-, Officiant-, Maskinmester- og Kvartermestergruppen fra de forskellige Garnisoner og Myndigheder.



Fra et af de store Møder.



Hensigten med dette Kursus var at give de deltagende Befalingsmænd og — gennem det Materiale og den Erfaring, som tilvejebragtes. — Værnenes Befalingsmandskorps som Hælhed en Orientering m. H. t. de vigtigste Samfundselementers og Befolkningsgrupperes Vilkaar og Mentalitet. Samtidig bragte man de ledende Personligheder, som holdt Forelæsningerne, i Forbindelse med Værnenes Befalingsmandskorps.

Disse Forelæsninger omhandlede bl. a. følgende Emner:

Dansk Aandsliv.  
 Universitetet.  
 Gymnastieskolen.  
 Folkeskolen.  
 Højskolen.  
 Ungdomsorganisationer.  
 Social Forsorg.  
 Arbejderne og deres Organisationer.  
 Landbruget og dets Organisationer.  
 Arbejdsgiverforeningen.  
 Industri og Bankvæsen.  
 Handel og Søfart.  
 Beskæftigelsesproblemaet.  
 Dagspressen.

Gennem de efterfølgende Spørgetimer og Diskussioner var der desuden Lejlighed for Kursusdeltagerne til at uddybe de rejste Spørgsmaal.

Desuden afholdtes der Møder i forskellige Ungdomsforeninger, hvorved Kursusdeltagerne havde Lejlighed til at tilegne sig Mødeteknik, bl. a. ved at være Foredragsholdere samt deltage i Diskussionen. Mødernes Forløb blev senere gennemgaaet paa Kursus af de paagældende Foreningers Formænd.

#### Værnenes Oplysningskontor oprettes.

I Fortsættelse af dette Kursus oprettedes endelig Værnenes Oplysningskontor, og ved Kundgørelse for Hæren B 25 af 25/8 1941 samt Kundgørelse for Søværnet B 19 af 30/8 1941 bestemtes, at det Arbejde, der var i Gang for at udbygge Forstaaelsen og Samarbejdet mellem Befolkningen og Værnene, skulde videreføres i Samarbejde med Forsvarsministerens Foredragsudvalg og i Forbindelse med Udvalgets hidtidige Virksomhed, nemlig: Mandskabets Beskæftigelse og Underholdning i Fritiden.

Kontoret oprettedes Vester Voldgade 117, Tlf. Palæ 9095, og der ansattes 2 Sekretærer, een fra Hæren og een fra Søværnet.

Virksomheden varetages af Garnisonskommandanterne (Lejrkommandanterne) og Chefer for Regimenterne m. fl. — for Søværnets Vedkommende af Cheferne for de respektive Tjenestoomraader — eller ved dertil af de paagældende Chefer udpegede faste Officerer. For Københavns Vedkommende ledes Udvalgets Virksomhed med Hensyn til Udbyggelsen af Forstaaelsen og Samarbejdet mellem Værnene og Befolkningen dog under eet direkte fra Foredragsudvalget.

Værnenes Oplysningsarbejde og Deltagelse i Befolkningens Liv er derefter væsentlig faldet indenfor følgende Omraader:

#### a. Forældredage og særlige Fester.

Der har i de større Garnisonsbyer været afholdt baade Forældredage, Sportsstævner og nationale Fester med en Tilslutning, der flere Gange naaede op til 8—10.000 Deltagere.

#### b. Foredragsvirksomhed.

I Maanederne Juni—December 1941 har 65 Befalingsmænd ifølge de indgaaede Rapporter holdt 375 upolitiske Foredrag i By og paa Land, for alle mulige Kredse af vort Folk, som Eks. Arbejdere, Landboere, Studenter, Lærere, Højskoler, Ungdomsorganisationer, Seminarier og Erhvervenes Folk.

#### c. Deltagelse i civile Kursus.

En Del af Befalingsmændene har, baade som Foredragsholdere og for egen Orienterings Skyld, bl. a. deltaget i Tillidsmandskursus paa Arbejderhøjskolen i Roskilde og i K. U.s Instruktionskursus.

I Øjeblikket er 1 Kaptajn, 1 Maskinmester og 1 Kvartermester af Flaaden Deltagere, baade som Lærere og Elever, paa et 3—5 Maaneders Vinterkursus ved forskellige Højskoler. Ogsaa Hæren ventes repræsenteret i nær Fremtid.

I Efteraaret deltog desuden 42 Befalingsmænd af Hær og Flaade i et Kursus for Studiekredsledere paa en Række Højskoler, ligesom en Række Befalingsmænd i Aarets Løb har ledet og arbejdet i adskillige Studiekredse indenfor alle Kredse af Befolkningen.

#### d. Sport.

I en Række Byer deltager Befalingsmændene i vid Udstrækning i den civile Sport, ligesom de har deltaget i Oprettelsen af Terrainsports- og lignende Foreninger, der har Friluftssport for Øje.

Det maa forventes, at de unge Befalingsmænd, der fremtidigt uddannes i Terrain- og anden Sport ved Hærens Foranstaltning, yderligere vil fremme dette Arbejde.

#### e. Publikationer.

Hele den igangsatte Virksomhed har givet Anledning til megen Presseomtale; og selv om en Del af Pressen er gaaet imod vort Arbejde, har langt Størstedelen sluttet op om det.

Selv har Forsvarsministerens Foredragsudvalg og Værnenes Oplysningskontor udsendt et Par mindre Brochurer, nemlig:

»Spørgsmaal og Svar vedrørende Værn og Værnevilje« og »Skole og Værn«.

Det Initiativ, som Mænd fra Folket og Værnene har taget, er saaledes begyndt at bære Frugt.

En vid Arbejdsmark ligger foran os; og en Udvikling baade i kvalitativ og kvantitativ Henseende maa finde Sted. Dette vil ske i samme Grad, som vi selv — baade som Enkeltpersoner og som Organisation — praktiserer de Værdier: Disciplin, Sammenhold, Uegennytte, Udholdenhed, Mod og Udsyn, som vi ønsker at se virkeliggjort i vort Folks Liv.

# Befalingsmænd

paa

## Højskole

Ryslinge Højskole.

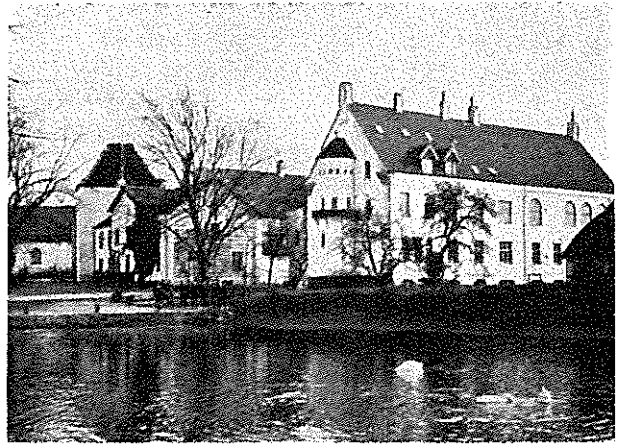

Som bekendt har, i September og Oktober Maaned, en Del Befalingsmænd af Grad fra Oberstløjtnant til Officiant og Kvartermester besøgt »Dansk Ungdomssamvirke«s Studiekredsleder-Kursus paa en Række Højskoler. Deltagernes Antal og de behandlede Emner fremgaar af nedenstaaende Oversigt:

	Militære Deltagere
Frederiksborg Højskole 15/9—18/9:	
Dansk i 1000 Aar .....	10
Frederiksborg Højskole 18/9—21/9:	
Nordisk i 1000 Aar .....	11
Rødning Højskole 26/9—28/9:	
Landbruget 1788—1938 .....	7
Ryslinge Højskole 26/9—28/9:	
Sociale Spørgsmaal .....	2
Antvorskov Højskole 3/10—5/10:	
Sønderjyllands Historie .....	12
	ialt 42

De af disse Befalingsmænd *indsendte Rapporter* fæstner alle det Indtryk, som een af dem udtrykker saaledes:

»Kursus var en Spire til fortsat og udvidet Mulighed for Oplysningsarbejde i Fremtiden. De civile Deltagere har lært Befalingsmanden af i Dag at kende; og de mange personlige Bekendtskaber, der er stiftet, vil sikkert hjælpe over mange Vanskeligheder i det fremtidige Arbejde.«

Det er derfor af Interesse i store Træk at forsøge en Skildring af disse Kursus' Forløb udelukkende paa den Maade, at *alle* Indtryk og Tanker er taget *direkte* og saa vidt muligt ordret ud af Rapporterne, medens intet i disse er udeladt, der maatte blot afsvække det anførte.

### Deltagelse fra alle Samfundslag.

Kursus var søgt af Mennesker fra alle Samfundslag og i alle Aldre. De militære Deltagere deltog naturligvis ganske paa lige Fod med de andre, baade med Hensyn til Indkvartering og Tildeling af Opgaver; kun blev det af Kursuslederne opfattet som Befalingsmændenes *særlige* Opgave at være Bindeled mellem de andre Deltagere og Værnene.

Selv om Befalingsmændene ifølge Sagens Natur ofte blev mere nydende end ydende under selve Emnernes Gennemgang, var de imidlertid Genstand for en stor Interesse, der medførte talrige Samtaler og Diskussioner til langt ud paa Natten. Karakteristisk — men i sin Naivitet dog heldigvis sjælden — for Afslutningen paa en saadan Samtale var en Ungdomsleders impulsive Udbrud: »Det er i Aften gaet op for mig, at I Befalingsmænd er Mennesker og *blandt andet har Kone og Børn*, ganske som os andre.«

Der er ingen Tvivl om, at disse Samtaler, ogsaa om almindelige Emner, med de øvrige Deltagere og Lærere, hvoraf mange kun kendte Værnene gennem personligt eller politisk farvede Beretninger, har været af største Betydning. Ikke fordi de altid tilvejebragte Enighed; men fordi de (forøvrigt paa begge Sider) ofte brød gamle Fordomme ned og aabnede nye Horisonter. I en Rapport skrives saaledes, at »den sympatiske Forstander og een af hans Lærere var saa godt som vore eneste Modstandere«. En ung Studerende, der af Samvittighedsgrunde mente at maatte være imod at bære Vaaben, erklærede dog paa samme Kursus, efter at have overvejet vore Modargumenter, i Deltagernes Paahør, at han havde taget fejl.

### En ny Forstaaelse skabt.

Det maa tillige erindres, at disse Højskoler paa deres Egn, ja langt længere ud, er aandelige Centrere, hvorfra Lærere og Elever spredes ud i Dagliglivet og paa Forsamlingshusenes Talerstole. De har derfor en Indflydelse, der ikke maa undervurderes.

Om det Udbytte man fra *civil* Side mener at have faaet af Befalingsmændenes Deltagelse i disse Kursus foreligger en lang Række Enkelt-Udtalelser, spændende lige fra det ovenfor omtalte Udbrud til stærke Udtryk for en ny Forstaaelse, ogsaa i Tilfælde hvor der iøvrigt endnu er et Stykke Vej til Enighed. De mange Udtalelser, der har positiv Indstilling, sammenfattes maaske bedst i nedenstaaende Udsnit af et Brev, som D.U. efter Kursus-Afslutningen sendte til Værnenes Oplysningskontor:

»Fra alle fem Kursus har jeg fra civile Deltagere modtaget Udtryk for, at den militære Deltagelse havde givet saavel det personlige Samvær som Forhandlingerne et gavnligt Islæt, og samtlige Ledere giver Udtryk for deres Glæde over de udmærkede Repræsentanter, Bevægelsen »Folk og Værn« havde sendt.

Jeg synes, det har været rigtigt at meddele Dem dette, ikke for at komplimentere de militære Deltagere ved disse Kursus, men fordi dette Forsøg efter min Mening tydeligt viser Betydningen af, at de yngre Befalingsmænd, naar Lejlighed dertil gives, kommer i Kontakt med den civile Ungdoms Ledere under tilsvarende kammeratlige Former. Begge Parter lærer af hinanden, og mange gamle Fordomme mod »Manden i Uniform« udryddes.«

#### Der er nye Muligheder.

Angaaende de *militære Deltageres Udbytte* giver alle Rapporter Udtryk for et levende Indtryk af noget, der vokser i Folket, samt — i de Tilfælde, hvor de er kommet Ungdomsorganisationerne paa nært Hold — en stærk Anerkendelse af den Alvor, hvormed der arbejdes, og ikke mindst K.U.s og D.s.U.s aktive, frugtbringende Arbejde for en tættere Kontakt mellem Folk og Værn indenfor deres Rækker. Endelig giver Rapporterne Udtryk for, at saavel Emnernes Behandling som Samværet med de andre Kursusdeltagere og Lærere har været en Oplevelse, der har aabnet Porte for nye Horisonter. En ung Officer, der ikke tidligere har deltaget i denne Art Arbejde, skriver herom:

»Det var en stor Oplevelse for mig at deltage i dette Kursus, ikke blot fordi jeg derved kom i Berøring med mange Mennesker, som jeg ellers ikke har Lejlighed til at udveksle Synspunkter med, men — især — fordi det aabnede mine Øjne



Fru C. P. O. Christiansen i Samtale med General Gøtz under et Besøg paa Grundtvigs Højskole.



Et Møde paa Kærhave Højskole.

for et stort hos mig selv uopdyrket Felt, som fra nu af faar tildelt en stor Del af min Fritid.«

En anden Officer peger fremad mod at udbygge Samarbejdet med Højskolerne. Ved Samtaler med Højskolelærere har han faaet det Indtryk, at de store Højskoler gerne vil bruge Befalingsmænd som Medarbejdere, hvis de vil virke i Højskolens Aand og Arbejdsform. For at kunne gøre dette maa Befalingsmændene dog være habile Foredragsholdere, kunne deltage i Oplysningsarbejdet paa et eller andet Felt indenfor Litteratur, almindelig Historie eller Samfundskundskab samt helst have Gymnastik som Speciale og kunne være Lærere i Dansk og Regning.

#### Befalingsmænd som Studiekredsledere.

En ældre Befalingsmand af Officiantgruppen udtaler endelig med Henblik paa det rent *praktiske* Udbytte af Kursus: Vi blev orienteret i Studiekredsarbejde og vil sikkert — hvis andre Forhold gør det muligt — kunne lede en Studiekreds eller dog medvirke som Konsulenter, eventuelt Foredragsholdere, i en Studiekreds.«

Specielt med Henblik paa en Studiekreds om »Folk og Værn« skriver dog en ældre Officer, at hvis en saadan »skal lykkes og holdes i de rette Baner og borte fra det uvæsentlige, hvad enten det er med civile eller militære Deltagere eller Elever, maa Lederen være endda meget overlegen i Kundskab om Emnet, ellers føres Sagen ind paa et Sidespor.«

Efter alt at dømme synes disse Kursus' Forløb saaledes at pege henimod, at der her er et Omraade, hvor man fra begge Sider med Udbytte vil kunne arbejde videre paa at skabe tættere Kontakt mellem Folk og Værn.

\*

Der blev i sin Tid trukket paa Smilebaandet ad en Alliance mellem »Sablen og den bløde Hat«. Den Tid er nu inde, hvor en saadan Alliance mellem Højskole og Værn, der har saa mange Opgaver fælles, maa blive naturlig og bør stiftes.

Denne Linie er fulgt i Sverige, hvor unge Officerer i de sidste 6—7 Aar har besøgt Højskolerne og der gjort det fra militær Side nødvendige Arbejde for den Kontakt mellem Folk og Værn, man saa lykkeligt er fundet frem til i vort Broderland.



# SAMLEBAANDET

## Hold »Baandet« i Gang!

Under denne Rubrik vil vi søge at bringe saa mange Glimt fra Arbejdets Gang paa Land og i By, at den kommer til at virke som et »Samlebaand« i dobbelt Forstand.

Dens Opgave skal være at føje de mange smaa og større Oplysninger sammen til en Mosaik eller Film, som i nogen Grad genspejler det, der sker mellem os og omkring os. Men den skal tillige derved virke inciterende paa den enkelte og samlende paa de mange.

»Folk og Værn« vil derfor være baade civile og militære Læsere taknemmelige for enhver Meddelelse, der kan tjene »Samlebaandet«s Formaal.

## Skriv og fotografér —

Men forøvrigt: Hvis »Folk og Værn« skal løse sin Opgave, maa Bladet ogsaa selv genspejle enhver positiv Bestræbelse for at fremme denne Folkesag. Det maa kunne opmuntre og hjælpe sine Læsere til at løse deres Opgave bedst og lettest, — f. Eks. ved at berette om Arbejde, der er gjort, hvilke Vanskeligheder der var, og hvordan de blev løst. Det maa kunne være Talerør for ny Tanker og Ideer — og det maa vide, paa hvilke Omraader, det selv gør mest Nytte, paa hvilke man synes, at Udbyttet er for ringe, samt hvad Læserne isøvrigt venter af det.

Skriv derfor til os. Send os Artikler, Raad og Kritik.

Og fotografér! Det Omraade, vi skal virke paa, er trods alt saa nyt, at det endnu er vanskeligt at skaffe Billeder, som levende illustrerer de mangfoldige Maader, hvorpaa Folk og Værn mødes. Vi vil derfor kun være taknemmelige for at kunne godtgøre Udgifter til saadanne Fotografier.

## De første —

af Forsvarsministerens Foredragsudvalgs og Værnenes Oplysningskontors smaa Hefter er nu udsendt. De bærer Numrene 1 og 2, fordi det er Planen at fortsætte med Udgivelsen, efterhaanden som Emner bliver aktuelle og vægtige Indlæg fremkommer. Nummereringen har derfor til Formaal at lette f. Eks. Rekvisitioner m. m. af bestemte Hefter.

SKOLE OG VÆRN er en Pjece, der er egnet til almindelig Udbredelse, især naturligvis i skoleinteresserede Kredse. Pjecen gengiver et Foredrag, holdt ved et Skolestævne paa Nyborg Strand den 2/6 1941 af Kaptajn E. C. V. Møller, og belyser Værnenes Indsats i Folkeopdragelsen. Foredraget giver en Række særdeles lærerige Oplysninger om det Grundlag, denne Indsats — ogsaa ifølge gældende officielle Bestemmelser — bygger paa. Dette og Kaptajn Møllers klare Argumentation viser, at kun den uvidende eller bevidst vildledende kan paastaa, at Hensigten med Værnenes Oplysningsarbejde er at »militarisere« Skolen.

SPØRGSMÅL OG SVAR er ingen Pjece og kan ikke som »Skole og Værn« staa alene. Heftet tjener derimod et særligt Formaal, og Grunden til dets Fremkomst er følgende:

I Stedet for at u d bygge de Nuancer, der altid vil

findes, selv mellem Folk af samme Grundopfattelse, er det gavnligt at u d e r bygge det, der er fælles, — baade naar det gælder den indre og den ydre Front.

Paa Møder, under Diskussioner og Samtaler er det desuden en Kendsgerning, at jo oftere et Svar gives paa samme Maade, jo stærkere virker det. Det er endelig en Kendsgerning, at visse Svar virker bedre end andre, der i og for sig er lige saa logiske og klare, men blot ikke tager tilstrækkeligt Hensyn til Tilhørernes Indstilling og Psyke.

Een af de første Opgaver, Værnenes Oplysningskontor tog op, var derfor sammen med en Række fremstaaende Mænd fra den politiske Verden at gennemdiskutere Problemerne om Værn og Værnevillje, dels for at konstatere, at det fremtidige Samarbejde var baseret paa Enighed om det væsentlige, dels for i Samraad med disse i den offentlige Debat trænede Mænd at finde de Emner, der erfaringsvis oftest dukker op i Diskussionen, samt formulere de Svar, der virker mest overbevisende paa en almindelig Tilhørerkreds.

Resultatet heraf er derfor ikke noget egentlig Propagandahefte, men et Forsøg paa at fremskaffe et Grundlag for den Ensartethed i Svar og Argumentation, der er saa vigtig. »Spørgsmaal og Svar« er derfor nærmest en Haandbog til internt og personligt Brug, men den kan selvfølgelig med Udbytte udleveres til alle, der har eller tenderer mod samme Indstilling som vi selv. Da de angivne Svar er baseret paa, at Emnet forinden er uddybet og belyst, vil de derimod næppe hverken være umiddelbart forstaaelige eller af Interesse for absolutte Modstandere.

## Til Repræsentantskabsmøde i Dansk Ungdomssamvirke.

Dansk Ungdomssamvirke, hvori bl. a. alle danske politiske Ungdomsorganisationer deltager, har fra Starten mødt Bestræbelserne for nærmere Kontakt mellem Folk og Værn med Forstaaelse og Velvilje. Som det fremgaar af en Artikel inde i Bladet har f. Eks. Befalingsmænd af begge Værn deltaget i Samvirkets Studiekredsleder-Kursus. Endvidere har en Række Befalingsmænd i den forløbne Sommer talt i Samvirkets Sommerlejre, og Værnenes Oplysningskontor har været indbudt til de 2 sidst afholdte Repræsentantskabsmøder i Fredericia og København, hvor det var repræsenteret af henholdsvis Kaptajn Iøjntant i Søværnet C. E. J. Hastrup og Kommandørkaptajn K. Hammerich.

## Nye Radioapparater til de værnepligtige.

Naar man om Aftenen færdes paa vore Kaserner, kan man ikke undgaa at lægge Mærke til det Omfang, hvori det værnepligtige Mandskab bruger de af Foredragsudvalget udlaaente Radioapparater.

De 44 Radioapparater, der i Øjeblikket er i Gang, har imidlertid ikke vist sig tilstrækkelige til at dække Behovet, og Udvalget har derfor nu gjort yderligere Bestillinger. Men ogsaa disse vil antagelig snart være revet bort, og de Garnisoner m. fl., der har et Radioapparat paa Ønskesedlen, maa derfor holde sig til.

## Filmen

### „Foraar i Danmark“

Den nye Farve-Smalfilm »Foraar i Danmark« havde ved Nytaarsskiftet Premiére for en lang Række indbudte, hvoriblandt Værnenes Chefer.

Filmen vrimler med smukke Natur-Optagelser og viser gode Udsnit af dansk Ungdoms Liv og Virke. Efter Billeder af Sports-, Studenter-, Arbejderungdom o.s.v. følger til Slut en Optagelse af Værnenes Ungdom, der er godkendt af Krigs- og Marineministeriet.

Det var betegnende for den Indstilling, som beherskede Forsamlingen, at et voldsomt Bifald brød løs, saa snart de første Værnepligtige viste sig paa Lærredet.

Om »Foraar i Danmark« skrev iøvrigt B. T. den 5. Januar:

»Den smukke nationale Farvefilm »Foraar i Danmark« er blevet en meget stor Succes. Ikke alene har de danske Provinsbyer kappedes om at faa Lejlighed til først at kunne fremvise denne nye danske Filmsukces, men selv fra Stockholm er der Bud efter Filmen. Det er den derværende danske Forening, som gerne vil have Filmen en Dag i Februar Maaned. Foreløbig fortsættes dog Successen i København. Og ikke mindst de udmærkede Billeder fra saavel Hærens som Flaadens Øvelser i Sommer vækker stor Begejstring. Her er et Billede fra Filmen: Efter endt Togt til Isefjorden vender de unge Marinere hjem til Flaadestationen paa Holmen. Det foregaar i Honnør-march med Dannebrog i Spidsen.«



Fra »Foraar i Danmark«: Marinere vender, efter endt Togt, tilbage til Holmen.

### Der er ikke Tvivl om

at alle vore Smalfilm i høj Grad bidrager til at vække og stimulere Interessen for Værnene. Vi erindrer derfor om, at de udlaanes gratis, men at der er saa megen Rift om dem, at de bør bestilles i god Tid. Husk dog, at de bør behandles varsomt, og at de kun maa fremføres af Folk, der har fornødent Kendskab dertil.

Foredragsudvalget har en ny Smalfilm under Forberedelse, men foreløbig er følgende til Raadighed: Hos Værnenes Oplysningskontor, Vestervoldgade 117,

**Hærfilmen**, Spilletid 30 Min.

(3 Kopier).

**Flaadefilmen**, Spilletid 30 Min.

(4 Kopier).

**Flaaderevy i Spithead**, Spilletid 12 Min.

**Kronprinsparrets Bryllup**

i Stockholm., I og II,

Spilletid 30 Min.

**Kadetskolen I, II og III**, Spilletid 40 Min.

**Pearylandfilm I og II** (Lauge

Koch's Eksp.), Sp.tid 25 Min.

**Fyrvæsen I og II**, Farvefilm,

Spilletid 20 Min.

**Grønland**, Farvefilm,

Spilletid 15 Min.

**Spitsbergen, Island og Færøerne**,

Farvefilm, Spilletid 15 Min.

**Kongens 70 Aars Fødselsdag**,

Spilletid 15 Min.

Hos Garnisonskommandanten i Viborg:

**Hærfilmen** (2 Kopier)

**Flaadefilmen** (2 Kopier)

Hos Garnisonskommandanten i Odense:

**Hærfilmen** (1 Kopi)

**Flaadefilmen** (1 Kopi)



Fra »Foraar i Danmark«: Let Feltartilleri under Fremrykning.

# fra Avis og Tidsskrift

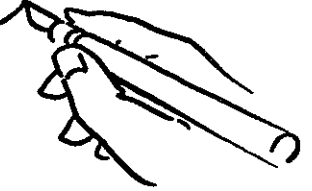

## Et Udsnit af Efteraarets Arbejde.

Under denne Rubrik vil »Folk og Værn« søge at holde Læserne orienteret om Offentlighedens Stilling til Arbejdet ud over Landet. For dette Efteraars Vedkommende maa vi imidlertid af Pladshensyn indskrænke os til en karakteristisk Periode, der begynder med store Møder i Randers og Viborg, idet vi ud af Mangfoldigheden ved karakteristiske Udto og baade fra Meningsfæller og Modstandere vil søge at give et Billede af Arbejdets Værd, Vækst og Betingelser.

### I Randers

refererede *Randers Dagblad* bl. a. General Gørtz og D.s.U.s Landsformand Poul Hansen saaledes:

General Gørtz: »Det er den danske Befolkning selv, der skal afgøre om den vil bygge et Værn op eller ikke. Men vil den bygge det op, saa maa det bygges helt og fuldt og saaledes, at alle baade i Landet og udenfor kender det. Vil man ikke bygge et Værn, maa man indtage sit Standpunkt og sige: Vi vil ikke.

Man har sagt om mig og mine Bestræbelser: Generalen ønsker at militarisere Skolen. Det er ikke rigtigt. Generalen ønsker, at Børn skal være Børn, men jeg venter, at Skolen lærer Børnene Respekt for, hvad der er god dansk Gerning, ogsaa naar det er militær Gerning; og vi forlanger Børnenes Respekt for dansk Historie og ogsaa for dansk Militærhistorie.

Er det nu den rette Tid at tale om disse Ting? kan man spørge. Det er i hvert Fald ikke Tiden til at sætte sig med Hænderne i Skødnet. Det er Tiden til at gøre op med sig selv, og hvis I, danske Kvinder og Mænd, vil bygge jert Værn, som jeg er overbevist om, I vil gøre, saa glem aldrig at bygge helt og at

stille jer ubrydelig bag dette Værn, som ikke er noget ved Siden af Folket, men er selve Folket i sit Inderste.«

Forbundsformand Poul Hansen: »Forudsætningen for mig for at gaa med til det øjeblikbestemte Arbejde er da ogsaa kun, at vi i Fremtiden maa regne med et Militær. Vi maa i hvert Fald kunne lade en eventuel Fredsbryder vide, at vi sælger vort Liv dyrt. Vi maa være rede til at bære de Byrder, der kommer i Forbindelse dermed, for jeg tror ikke, at vi kan regne med at have vore nationale Værdier, uden at vi maa bringe Ofre derfor. Vi stoler paa, at Folk og Værn-Arbejdet ikke faar Karakter af en Tankens Militarisering, netop fordi man tidligere har set med Mistro og Skepsis paa Militæret, vil jeg i Dag sige, at vi ingen Grund har til at tvivle paa de danske Befalingsmænds Loyalitet overfor det danske Folk og den lovlige valgte Regering. Ungdommen af i Dag møder med en positiv Indstilling til Militærtjenesten, men Befalingsmændene maa ogsaa huske paa, at de faar et Ansvar for denne Ungdoms Uddannelse og Opdragelse, en Opdragelse til Medansvar for de Opgaver, som Samfundet skal tage Stilling til Respekt for andre og andres Meninger.«

### Efter denne Optakt tager vi følgende Udpluk af Pressen:

*Randers Dagblad* 12/11-41:

HVIS FOLKET ØNSKER  
ET VÆRN

maa det selv slutte op bag det.

1200 Mennesker til Mødet »Folk og Værn« paa »Jylland« med Taler af Generalløjtnant Gørtz og D.s.U.s Formand, Poul Hansen. Smuk Tale for Kongen af den nye Kommandant i Randers, Oberstløjtnant Gundelach.

*Randers Amts Avis* 12/11-41:

OVER 1000 TIL  
»FOLK OG VÆRN«  
MØDET I RANDERS I AFTES

Dansk Ungdomssamvirkes  
Foredrags-Aften fik et smukt  
Forløb.

Vægtige Ord af General Gørtz  
og en god forsvarsvenlig Tale af  
Forbundsformand Poul Hansen.

*Randers Social Demokrat* 12/11-41:

Interessante Foredrag paa »Jylland« af Generalløjtnant Gørtz og Forbundsformand Poul Hansen.

*Randers Amtstidende* 12/11-41:

UNGDOMSSAMVIRKETS MØDE  
I AFTES OM »FOLK OG VÆRN«

En Militær agitation som Ungdomssamvirkets Navn ikke burde være misbrugt til.



## I VIBORG

skrev desuden *Viborg Stifts Folkeblad* den 13/11-41:

GENERALLØJTNANTEN OG  
FORBUNDSFORMANDEN

Vi har hørt Forsvarsvenner, selvoptagne, selvretfærdige, gavmilde med at fordele Brøde og Skyld til alle undtagen dem selv, ytre sig med overlegen Skepsis om det Arbejde, Generallojtnant Gørtz sammen med andre Befalingsmænd indenfor Hær og Flaade har kastet sig ud i med det Formaal at skabe Kontakt mellem Folk og Værn. Disse Skeptikere tror ikke paa Nyttens. De mener, at en vis Part af Befolkningen, f. Eks. vor Rigsdag, er uforbederlig vankundig. De forstaar ikke, at de selv hører til Lyseglukkerne i vort Folk. Kun ved Tro udretter man noget. . . .

General Gørtz har Troen. Han kildrer ikke sit Folks Øren med behagelige Talemaader. Men han fortaber sig heller ikke i Ak og Vé. Han stiller Folket overfor Fortiden, viser, at man brød ned med den ene Haand, hvad man byggede op med den anden; en kort ramrende Bevisførelse, der ikke tager Sigte mod enkelt Person eller Parti, men lader den enkelte Tilhører møde sit personlige Ansvar (og vi gad egentlig vide, hvor mange ærlige Sjæle, der vilde gaa blankt fri). Straks derefter siger Generalen: »Hermed lader jeg Fortiden ligge. Det er ikke den, men Fremtiden vi skal beskæftige os med!«

Og saa taler han helt enkelt om dette, at Folket maa staa bag det Værn, der er udgaaet fra Folket selv, vedtaget af dets lovgivende Institutioner, for Folkets Penge, med Folkets Sønner som Soldater. Hans Ord er klare. Man tvinges til at tage dem for den, de skal være: *Dansk Tale uden Bihensigter.*

## To Modangreb og et Svar

Onsdag den 14/11 fulgte derefter en ensartet lydende Artikel: »Paa Afveje« i en Række radikale Provinsblade, hvoraf vi fra *Randers Amtstidende* citerer:

## PAA AFVEJE

Dansk Ungdomssamvirke har Opgaver nok at virke for i Tiden. Hovedopgaven er at kalde til vaa-

gen Forstaaelse af en Samling om de folkelige Goder, som under Frihedens Fane er skabt i vort Land, og som vi ikke vil miste; men hist og her synes det at knibe med Forstaaelsen ude i de lokale Afdelinger. Naar saaledes Ungdomssamvirket i Randers forleden holdt Møde om Emnet »Folk og Værn« med General Gørtz og den socialdemokratiske Forbundsformand Poul Hansen som Talere og bevidst anlagde Mødet som en ren Forsvarsagitation, er det en Fremgangsmaade, som store Dele af de i Ungdomssamvirket deltagende Organisationer ikke kan være tjent med. Det bør siges til Ungdomssamvirket Ledelse paa de Steder, hvor den ikke er tilstrækkelig ansvarsbevidst til selv at forstaa det, at Forsøgene paa at gøre Ungdomssamvirket til Afløser af de gamle Forsvarsforeninger vil være ødelæggende for Samlingen. Al dansk Ungdom vil være med til at værne Danmark. Men det militære Forsvar er heldigvis ikke det eneste Værn, Ungdommen kan give vort Land, og der er intet Holdepunkt for en fornuftig Standpunkttagen til Militærspørgsmaalet herhjemme, saalænge Fremtiden er saa lidet afklaret som Tilfældet er i Dag.

*Denne Artikelrække fulgtes af en ny Serie, hvoraf vi fra Fyens Venstreblad den 18/11 citerer:*

## HOLD INDE

Militære og konservative Kredse søger bestandig med List og med Lempe at paatvinge Befolkningen deres gamle militaristiske Opfattelse.

Vi har bestandig søgt at holde Ro om Militærspørgsmaalet, idet vi ikke mener, at Tiden er egnet til Drøftelse heraf. Men der er visse Folk, som paa Listesko farer fra Møde til Møde og taler i Ungdomssamvirket, i Terrænsportsforeninger o. s. v. — formentlig endda paa Forsvarsministeriets Regning — og de understøttes bravt af konservative Aviser.

Denne Listepolitik vil vi advare imod, og vi henleder Befolkningens Opmærksomhed paa, hvad den egentlige Hensigt er.

Og vi gentager i alle Parter velforstaaede Interesse vor tidli-

gere Advarsel til Konservatismen, Ungsocialisterne og Officererne:

*Hold inde!*

*Modsat skrev Vestsjællands Socialdemokrat den 17/4:*

## IKKE FAIR SPIL

Arbejdet paa at sprede Oplysning om det danske Værns Stilling i vort Samfund gaar videre. En Række af de bedste Officerer og Officierer er engageret i dette Arbejde og gør en Indsats ud fra den ærligste Vilje til at bringe hele Problemet ind paa nye Linier. Ogsaa mange politiske Personligheder og Mænd fra det folkelige Oplysningsarbejde er med her.

Det drejer sig som før fremhævet ikke om at trække Rammen op for en kommende Ordning, for det er af mange gode Grunde ugørligt; det drejer sig ganske enkelt om at skabe enig Vilje til at likvidere Striden om dette Spørgsmaal, saa de Forholdsregler, der til sin Tid maa træffes, kan accepteres af saa at sige alle Kredse eller i hvert Fald et helt overvældende Flertal. Hvor meget eller hvor lidt Forsvar vi skal have, og hvordan det skal bygges op — ja, det maa klares til sin Tid.

Der er enkelte Kredse, som ser surt til dette Oplysningsarbejde. Vi saa forleden, skriver »Sønderborg Soc.Dem.« (Red. *Frede Nielsen*) i et radikalt Provinsblad et Par ejendommelige Vendinger. Vi er, hedder det bl. a., dog stadig nogle Stykker, som ikke sværger til Krigens Idealer og ikke er Tilhængere af Kraftkarlepolitiken.

— En besynderlig Maade at udtrykke sig paa, i nogen Grad et unfair Spil.

Der er næppe en eneste i vort Land, som sværger til Krigens Idealer, heller ikke Befalingsmandskorpset. Det er dog noget, alle er klar over, at en Krig altid er frygtelig, og for et lille Land en forfærdende Katastrofe. Der er ingen, som sværger til »Kraftkarlepolitiken«, vi sværger alle til Fredens Idealer, som vi gjorde det før, og vi vil sikkert alle være enige om af yderste Kraft at arbejde henimod dem.

Det er derfor ikke aabent Spil at placere Argumentationen paa et saadant Plan, som det radikale Blad gør det; det er en Vildledning — og vel desværre en vil-

let Vildledning. Det Oplysningsarbejde, som finder Sted, skal ikke mistænkeliggøres ved den Maade at debattere paa.

Hobro Venstreblad, Viborg  
13/11-41:

MØDET OM FOLK OG VÆRN  
Dansk-nordisk Ungdomsforbund havde i Aftes arrangeret et Møde i Viborghallen, hvor Generalløjtnant Gørtz talte om Folk og Værn. Generalløjtnanten udtalte sig i Lighed med, hvad vi andetsteds refererer fra et Møde i Randers, idet han i øvrigt fremdrog den gammelkendte Paastand om, at man bedst sikrer Freden ved en stærk Rustning.

### Og Arbejdet gik videre:

Randers Dagblad 13/11-41:  
»FOLK OG VÆRN«

Venstres Ungdom for Hadstenegnen havde til i Aftes indbudt til Møde paa Hadsten Kro med Oberstløjtnant *Johnstad Møller*, Fredericia, som Taler.

Foredraget havde vakt mange Tanker, hvilket gav Udslag i, at man ved det efterfølgende Kaffe-bord tilbragte en rum Tid sammen med Taleren.

Nakskov Tidende:

VELLYKEDE MØDER I V. U.  
PAA VEST- OG MIDTLOLLAND  
Foredrag om »Folk og Værn« og  
den danske Musik.

Mødet i Nakskov aabnedes af Formanden, Landmand *Asger Olesen Gabrielsminde*, og derefter talte Kaptajn *Tage Hansen* som Repræsentant for Bevægelsen »Folk og Værn«.

Kaptajnen hilstes med hjerteligt Bifald. Det samme var Tilfældet med den flotte Flaadefilm, der blev vist efter Foredraget. Man fik et godt Indtryk af det danske Orlogsliv.

Dagbladet Himmerland 18/11-41:  
FORSVARET

General Gørtz har sikkert Ret. Det var sikkert hverken Evnen eller Viljen, der manglede, men hele Folkets Indstilling var forkert. Man forstod ikke — eller man vilde ikke forstaa.

Kolding Socialdemokrat  
20/11-41:

»FOLK OG VÆRN« ER TO SIDER  
AF NOGET UDELELIGT:  
DANMARK

Fra Diskussionsmødet i Aftes i  
D. s. U.

D. s. U.s Diskussionsmøde i Aftes om »Folk og Værn« havde fyldt Salen til sidste Plads. Mødet aabnedes af *Egon Jensen*, og *Kaptajn Heiberg Jørgensen* var Aftens første Taler.

Ogsaa vi maa betale Frihedens  
Assurancepræmie.

Redaktør *Søren M. Jensen* (Soc. Demokraten) udtalte bl. a., at man under disse Forhold maa skubbe alt, som vedrører Fortiden, til Side. Nu maa vi gøre Stillingen op efter de Problemer, Tiden rejser, og ikke fortabe os i ørkesløse Diskussioner om, hvad der kunde have været gjort.

Vi i Arbejderbevægelsen maa erkende, at der er taget fejl, men vi er ikke de eneste. Paa den anden Side véd vi ikke noget om Morgendagens Europa, men vi siger: Under disse Forhold vil vi være villige til at tage en positiv Stilling paa Grundlag af vore sidste Erfaringer. Og hvis der, som det hævdes, ikke bliver noget militært Tomrum i Europa efter denne Krig, maa vi ogsaa være med til at betale Frihedens Assurancepræmie.

Demokraten, Aarhus 20/11-41:  
FOLK OG VÆRN

Chefen for Generalstabsafdelingen  
hos Studenterne.

Ved Studenterforeningens Møde i Aftes i Haandværkerforeningens store Sal talte Chefen for Generalstaben, Oberstløjtnant *Raabye*, om »Folk og Værn«.

Efter Foredraget, der hilstes med hjerteligt Bifald, vistes Hær- og Flaadefilmen.

Ringsted Folketidende 19/11-41:  
VÆRN OG FOLK

En Opponent og Forsamlingens  
Svar!

D.s.U. havde i Aftes indbudt til offentligt Møde paa Postgaarden med *Kaptajn Tage Hansen* som Taler. Emnet var »Folk og Værn«. Der var mødt 70—80 Mennesker, for største Delen Medlemmer af D.s.U.

Efter at Flaadefilmen var forevist udspandt sig en kortere Forhandling, hvorunder Redaktør *Abildtrup* (Venstres Folkeblad) ud fra de kendte radikale Synspunkter ønskede det paabegyndte Oplysningsarbejde indstillet, ligesom han vendte sig mod den positive Forsvarsindstilling. Forsamlingen viste imidlertid tydeligt og spontant, hvor den havde sine Sympatier, idet *Kaptajn Tage Hansen* baade ved Begyndelsen og Afslutningen af sin sidste Replik af de unge Socialdemokrater hilstes med ligefrem voldsomt Bifald, og der var fuld Tilslutning til den Tak, Formanden rettede til *Kaptajn Hansen* for hans interessante Fremstilling.

Holbæk Amtstidende 21/11-41:  
DANSKE FÆDRES PLIGT  
OVERFOR SØNNERNE

Oberst *Lunn*: »Folk og Værn« vil bryde *Skranker ned*, der i *Modstrid med Dansk Sæd og Tankegang* er opstaaet.

Et udmærket Venstremøde i *Asnæs* i Aftes.

Svendborg Amtstidende 24/11-41:  
»FOLK OG VÆRN«

Svendborg K. U. holdt Lørdag Aften Medlemsmøde paa *Wandalls Hotel*. *Premierløjtnant B. Andersen*, Odense, talte om Værn og Folk. Det udmærkede Foredrag hilstes med Bifald.

Ringkøbing Amts Dagblad  
24/11-41:

FOLK OG VÆRN

Samtlige Soldaterforeninger i *Lemvig* havde Lørdag Aften Møde i Salen paa *Jespersens Hotel* med *Officiant N. F. Lund* fra *Ingeniørkorps*et som Taler.

Saaledes er Arbejdets Kaar. — Og saaledes gaar det videre ud over Landet. — Thi — for at citere Ringsted Folketidende: Som Tiden er gaet og Begivenhederne styrtet ind over os, har flere og flere forstaaet, at denne Linie er den rigtige!

# Indhold

NR. 1      JANUAR      1942

Forsidebillede: Befalingsmænd fra Hær  
og Flaade i Samtale med Landmand  
og Arbejder.

Billedside: Folk og Værn mødes ..... 2

TIL LÆSERNE. Leder ..... 3

FRA FOREDRAGSMINISTERENS  
FOREDRAGSUDVALG ..... 4

UDTALELSE AF VÆRNE-  
NESES  
CHEFER ..... 5

SKOLE OG VÆRN ..... 6

HVAD VI UDRETTETTER — ..... 7

BEFALINGSMÆND PAA HØJSKOLE 9

Samlebaandet ..... 11

Fra Avis og Tidsskrift ..... 13

**NB.** »Folk og Værn«s Artikler maa ikke aftrykkes —  
heller ikke i Uddrag — uden Kildeangivelse.

## Til Læserne!

»Folk og Værn« vil normalt udkomme 10 Gange om Aaret. Bladet modtager meget gerne Forslag til nyt Stof m. m. samt Artikler af orienterende Art. Disse maa, for at kunne optages i det følgende Nr., være Redaktionen i Hænde inden den 1. i den paagældende Maaned. Ikke mindst gælder »Folk og Værn«s Interesse *Billeder* fra Arbejdets Mark.

UDGIVERE:  
FORSVARSMINISTERENS  
FOREDRAGSUDVALG OG  
VÆRNE-  
NESES  
OPLYSNINGSKONTOR

✻

Redaktion:

OBERSTLØJTNANT H. A. V. HANSEN

og

KOMMANDØRKAPTJAN K. HAMMERICH

✻

VESTERVOLDGADE 117 . KØBENHAVN  
TELEFON PALÆ 9095  
POSTGIROKONTO 48 85

Abonnementspris: 4 Kr. pr. Aar

FORSVARSMINISTERENS  
FOREDRAGSUDVALG:

Førstelærer *Th. Hauberg*, MF (Formand)

Oberstløjtnant *Helge Bruhn*

Forretningsfører *Chr. Christiansen*, MF

Redaktør *Ole Bjørn Kraft*, MF

Direktør, Dr. phil. *Victor Madsen*

Højskoleforstander *Fr. Nørgaard*

Gaardejer *Laust Nørskov*, MF

Sekretærer:

Oberstløjtnant *H. A. V. Hansen* (tillige  
Forretningsfører)

Kommandørkaptajn *K. Hammerich*

VÆRNE-  
NESES  
OPLYSNINGSKONTOR:

Til Raadighed:

Kommandørkaptajn *G. de Lichtenberg*

Kaptajn *H. Lüttichau*

Orlogskaptajn *A. M. Dam*

Kaptajnløjtnant *K. R. Ramberg*



# FOLK OG VÆRN

NR. 2

FEBRUAR

1942



# SAMLEBAANDET

## D. U.s Sommerlejre 1942

Allerede nu er D. U. i Gang med Planlægningen af sine Sommerlejre. For at interesserede Befalingsmænd i Tide kan indrette sig samt fremsætte eventuelle Ønsker, bringer »Folk og Værn« hermed den foreløbige Liste:

*Kollund Grænsehjem* 5.—12. Juli og 26. Juli—2. August.  
*Fuglsølejren* 12.—19. Juli.

*Ryslinge Højskole* 9.—16. August.

Fra 26. Juli—2. August arrangeres desuden en Lejr for Lærere, Lærereinder og Seminarielever paa *Tønder Statsseminarium*.

## Foredragsudvalgets Film i Viborg

I den Fortegnelse, som »Folk og Værn« i sidste Nummer bragte over Foredragsudvalgets Film, oplystes, at de i Viborg beror hos Garnisonskommandanten. Dette er forkert. Filmene ligger ved Jydsk Division.

## Nyt Kursus paa Frederiksberg Slot

Krigsministeriet har til Hensigt — for Officersskolens ældste Afdeling 1940—42 — at oprette et Instruktionskursus, der skal tjene samme Formaal som det Kursus, der afholdtes i Maj sidste Aar for Officerer fra hele Landet, og hvormed Arbejdet for nærmere Kontakt mellem Folk og Værn blev startet paa bred Basis.

Det nye Kursus, hvori det paa tænkes at lade yngre Officerer med Garnison i København deltage, skal formentlig oprettes i Dagene 20.—27. April 1942.

## Soldater og Vandrere mødes

I Holbæk har 1. Eskadrille i længere Tid delt Lokaler med det lokale Vandrelaug, der hver Fredag samlede sine Medlemmer til almindelig Underholdning og Kaffe. Dette nære Samliv førte til, at begge Parter slog sig sammen om et fælles Møde for at lære hinanden bedre at kende, og der er paa denne Maade kommet et Samarbejde i Gang med de unge Vandrere, som Garnisonen nu tager op, naar Eskadrillen forlægges.

Paa det første Møde holdt Kaptajn Sæbye et Foredrag: »Omkring den 9. April«, der formede sig som en objektiv Skildring af Begivenhederne og mundede ud i en Hyldest til den danske Soldat. Derefter spillede og sang de menige Flyversoldater, og Aftenen sluttede med Fællessang.

Ved næste Møde skiftede Vandre- og Soldatersange. Filmen »En Vandretur paa Bornholm« blev forevist og afløst af et fornøjeligt Kaffebord, hvori ca. 90 Vandrere og Eskadrillens Personel deltog.

## Heldagsmøde med militære Talere

Den 18. Januar arrangerede Ledere indenfor Dansk Ungdoms Samvirke i Sydfyn et Møde paa Ollerup Højskole, hvor Kaptajn O. P. Olsen talte om »Idræt og Opdragelse«, medens Kaptajn H. M. G. Buch holdt et Foredrag om »Folk og Værn«.

Det turde være første Gang i dansk Ungdomsarbejdes Historie, at man har arrangeret et Heldagsmøde, udelukkende med militære Talere.

## Venstres Ungdom

Efter stærk Fremgang, der allerede ved Aarsskiftet viste over 3000 nye Medlemmer, afholder Venstres Ungdom fra den 18.—21. Februar et Landskursus i København. Herunder vil General Gørtz den 20. tale om: Folk og Værn.

## Ny Foredragsserie i D. s. U.

Den socialdemokratiske Provinspresse har bragt en lang Række meget anbefalende Artikler i Anledning af, at Kaptajn Tage Hansen atter lægger ud paa en Foredragstourné. Denne omfatter i første Omgang: Vester Sottrup, Tønder, Skærbæk, Gram, Sommersted, Esbjerg, Ribe, Varde, Silkeborg, Horsens, Aarhus, Ebeltoft, Auning, Randers, Viborg og Skive.

## Radio-Udsendelse om »Folk og Værn«

General Gørtz og Admiral Vedel har fra Radiofonien modtaget en Henvendelse om at tale fra Studiet i København om »Folk og Værn«. Begge har modtaget Opfordringen, og Udsendelsen finder Sted Mandag den 23. ds. Kl. 19—19.35.

(Fortsættes Side 19).

## Tegn Abonnement paa FOLK OG VÆRN!

Opmuntret af den store Interesse, hvormed Bladet er modtaget fra alle Sider, har Forsvarsministerens Foredragsudvalg og Værnenes Oplysningskontor besluttet at udvide »Folk og Værn« og samtidig indbyde til Abonnementstegning. Dog vil Udsendelsen af Frieksemplarer til Værnenes Befalingsmænd m. fl. foreløbig blive fortsat.

»Folk og Værn« vil derfor fremtidig blive paa 20—28 Sider, og alle interesserede opfordres til at være behjælpelige med, at Bladet kan faa den størst mulige Udbredelse.

Abonnementsprisen er 4 Kr. pr. Aar for 10 Numre, og Bestilling indsendes til VÆRNEENES OPLYSNINGSKONTOR, Vester Voldgade 117, København K. Indlagt i dette Nr. vil Læserne finde en Opfordring til Abonnementstegning med vedhængende Kort til Bestilling. Kontoret sender meget gerne yderligere Antal Kort enten til videre Uddeling af Læserne eller direkte til opgivne Adresser.

Vær med til at arbejde paa den videre Udbredelse af »Folk og Værn«!

# FOLK OG VÆRN

Nr. 2

FEBRUAR 1942

1. Aargang

## KØBENHAVNS BELEJRING 1658-1659

Af Oberstløjtnant Th. Thaulow.



Frederik III og Stormen paa Kjøbenhavn.

Selv om Frederik I under Grevens Fejde gjorde Brug af de gamle, *nationale Bondehære* og de følgende Konger ligeledes i Nødsfald benyttede sig af den gamle Ledingspligt, var det dog i dette Tidsrum de hvervede Hære med deres »Skrabsammen« af udenlandske Soldater, der dominerede.

Derved blev den gamle Kontakt mellem Folk og Værn brudt med det Resultat, at Værneviljen blev svækket og Landsforsvaret betroet lejede Svende.

Dette indsaa da ogsaa bl. a. den lærde Historiker og Rigets Kansler Arild Huitfeldt, da han i Indledningen til sin Danmarks Krønike 1599 skrev om Nødvendigheden af at gaa Krøb fra udenlandske Skik og i Stedet vende tilbage til en national Værneordning. Thi, skriver han: Vort Folk fattes dog hverken Manddom eller Mod.

Christian IV tog straks Huitfeldts Tanke op og skabte en ny Ordning, »Rostjenesten«, hvor unge Bønderkarle fra Herregaarde over en vis Størrelse organiseredes i Kompagnier til Hest, som igen bestod af »Faner«. Der oprettedes desuden en Del saakaldte »nationale« Afdelinger til Fods, som bl. a. deltog i Kalmar-Krigen 1611—13, og i de følgende Aar fik denne *Landstorm* fastere Rammer, idet der efterhaanden oprettedes et jydsk, et skaansk, et fynsk, et lolland-falstersk og et sjællandsk Regiment (nuværende 5. Bataillon), oprettet 1628.

Skønt Rigsraadet ved Forordninger af 1645 og 1653 gav de nationale Styrker fastere Organisation og bedre Uddannelse, var og blev de imidlertid stadig »Milits«, og da Krigen mod Sverige brød ud i 1657, var de hvervede Regimenter stadig Hærens Kerne.



Da Karl X Gustav fortrød Freden i Roskilde og pludselig atter landede i Korsør, var Størstedelen af de hvervede Tropper imidlertid afskediget, og det blev derfor i Hovedsagen det danske Folk selv, der nu sluttede Kreds om den Konge, der erklærede, at han vilde blive og dø i sin Rede.

### I. Den nationale Samling.

Voldene i Frederik III's København laa, hvor nu Voldgaderne løber. I Østre Anlæg, Botanisk Have, Ørstedsparken og Tivoli ses endnu Rester af Bastioner og Raveliner (Udenværker). Den i Byen værende Garnison var kun faatallig. Efter Afslutningen af Svenskekrigen Vinteren forud var Hæren, som sagt, tilmed sat paa Fredsfod, og saa overrumplende, som Karl Gustavs fornyede Angreb kom, var der ikke Tid til igen at indkalde de nationale Tropper endsige til at hverve. Hovedstyrken udgjordes af Kongens Livregiment (nuværende Livgarde). Det var nok en hvervet Afdeling, men fra sin Start indtog den en Særstilling blandt de hvervede Regimenter derved, at dens Mandskab i overvejende Grad var Danske, Nordmænd og Skaaninger (Gjønger). Desuden var der i Byen Dele af det nationale Sjællandske Regiment og enkelte nationale Kompagnier af andre Afdelinger, som det var lykkedes at naa ind til Byen fra deres Kantonementer ude paa Sjælland, samt Kongens Livregiment til Hest og enkelte Kompagnier af Gyldenløves jyske Dragoner, ialt ikke stort over 2000 Mand regulære Tropper. Til Gengæld var Flertallet af dem fra Kongens egne Riger og Lande, og ikke mindst dette kom til at præge Livet i den belejrede By.

Snart rejste der sig Hovedstaden over en Begejstring, som bragte alle Stænder, gejstlige, militære og civile, paa Siden af hinanden. Man forstod, at alle var en fælles Skæbne underkastet, i fælles Baad, og her maatte ingen svingte. Regeringen tog med kraftig Haand fat paa ethvert Forsøg paa at sætte Priserne i Vejret, og fra Omegnen førtes Kreaturer ind til Byen for at tjene til Mad. Kornet stod endnu paa Markerne, men der fandtes gode Beholdninger i Købmændenes og Statens Lagre. Tømrere og Snedkere kom i Gang med at lave Pallisader og Stormpæle, og Materialerne hertil fik man ved at nedrive faldefærdige Rønner i Byen eller fra Forstæderne, som sattes i Brand for ikke at tjene Fjenden til Ly og Skjul. Alle var i Sving uden Hensyn til Rang og Klasse. Kontorfolk, Købmandssvende og Studenter bar Tømmer, gravede, hentede Kanoner og Ammunition fra Tøjhuset og slæbte dem op paa Voldene. Gaderne spærredes med Lænker for det Tilfælde, at det skulde lykkes Dele af Fjenden at naa ind over Voldene, og ved hvert Hus stilledes Kar med Vand af Hensyn til Ildebrand. Der arbejdedes Haand i Haand i den rette Samføjelse, som Præsten Hans Madsen Wallensbech digtede:

*Slet ingen er for Arbejd fri,  
af Adel ej heller Kleresi,  
som billigt er til Byens Værn.*

Unge Mænd stillede sig i Hundredvis til Raadighed for Hæren. 240 Studenter eller ialt en Trediedel af de studerende ved Universitetet dannede et eget Korps under Kommando af den dansk fødte Oberst Kjeld Lange. Det samme gjorde 296 Haandværkssvende og 130 Købmandssvende. Selv Hoffets Folk stillede sig i et Antal af 100. Uøvet var de alle, men Viljen var god, og i Hast fik de den mest nødtørftige Indøvelse i Vaabnenes Brug. Hovedlæset ved Forsvaret maatte dog naturligvis trækkes af de faa regulære Tropper.

Byens forreste Forsvarslinie mellem Sørerne og Kalvebodstrand blev opgivet, for at Kræfterne kunde samles om Hovedvolden. Her klang Spader, Skovle og Økser Nat og Dag, og omkring i Byen var der fuld Virksomhed af enhver Art. Op langs de indre Voldsider byggedes smaa Hytter for Forsvarerne, og her opslog ogsaa Frederik den Tredie og de højtstaaende Officerer deres Telte. Tidligere Soldater meldte sig under Fanerne, og tillige fandtes der i Staden et betydeligt Tal af Officerer, som var blevet ledige ved Hærreduktionen efter det sidste Vinterfelttog. De kom især de frivillige Korps til Gode.

### »Ingen søgte egen Ære.«

Forfatteren og Præsten Andreas Matthisøn Hjøring beskriver i sin »Lejers Krantz« (1660) Stemningen i Byen saaledes: »Da sendte Gud ret en eneste Aand ud over vor Konge, over Raadet, over Høvdinger og Herrer, Gejstlige og Verdslige, Borgere og Gemeene, Studenter og Handverks Burse, ja end de fattige Folk, som uden for Portene have mist alt deres Formue, glædede sig ved, at de kunde holde Fjenden ude. Og det udi saadan Fyrighed og Correspondentz, at ingen fandtes den anden for viis, ingen af særdeles Indbildning egensindig, ingen søgte egen Ære og Berømmelse, ingen syntes det umuligt at afværge Fienden, den ene vilde være snarere færdig end den anden, den med Raad, den med Daad, at ey Gemeene, men end fornemme Borgere gik selv ud til de afbrændte Huse uden Porten, ey saae ved, at Fjenden laae der uden fore, og derfra paa deres Ryg og Axel indbar til Pallisader, Storm-Pæle og Bryst-Værn, selv gravede, selv skuffede ved Nat og Dag. Ja end Generals-Personerne, som da var her udi Byen, selv tog i med Haanden, selv arbejdede og hjalp til, at inden 14 Dage havde de saa forbygget og beskantzet sig, at de torde trodse imod Fjenden.«

Overkommandoen førtes af Kongen med den erfarne Feltmarskal Axel Urup som Stabschef. Christian den Fjerdes populære Søn, den 28-aarige Ulrik Christian Gyldenløve, var Chef for de regulære Tropper,



General Breda havde Voldene, og den kloge og dygtige General Hans Schack (Stamfaderen til Slægten Schack paa Schackenborg) var Byens Kommandant og Sjælen i Forsvaret. Den myndige og kraftige Stads-hauptmand Frederik Thuresen havde Kommandoen over de frivillige Korps og Borgmester Hans Nansen Ledelsen af de indre, mere borgerlige Foranstaltninger.

Flaaden laa aftaklet, men det lykkedes at faa klar-gjort enkelte Skibe. Et Par Pramme med Kanoner lagdes ud i Kalvebodstrand og Sundet til Flankering af Hovedvolden.

## II. Forsvaret.

Aldrig før i Historien har man set et saa enestaaende Udslag af Enighed og Samhørighed mellem Værn og Borgerskab. Alle stod Skulder ved Skulder, rede til at tage, hvad der kunde hænde, og med Vilje til Selvopofrelse. Kun over Københavns Ruiner skulde Svenskekongen tvinge Danmark i Knæ.

Da Karl Gustav den 11. August fra Valby Bakke saa Forstæderne i Brand og Københavns Volde i Forsvarsstand, blev han ogsaa klar over, at Byen ikke var til at tage ved en hurtig Storm. Ud fra sit Kendskab til Dansken og specielt til Københavnerne havde han regnet den danske Hovedstad for et let Bytte, og han havde glædet sig til et triumferende Indtog. Mismodig og skuffet maatte han i Stedet for følge sin erfarne General Gustav Wrangels Raad at indrette sig paa en Belejring, der kunde blive langvarig. Følgelig lod han sin Hær gaa i Gang med at grave Løbegrave og indrette Batterier langs Søerne og paa Kongens

Enghave (Enghaveplads). Navnlig truede han Vester-vold.

I København var Vagtjenesten fordelt mellem Soldaterne, Studenterne og Borgerne. Ligeledes var Vold-forsvaret ordnet saaledes, at de regulære Tropper besatte de farligste og vigtigste Dele, Bastionerne, og de frivillige Korps de mellemliggende Voldstrækninger. Paa Østervold stod desuden Flaadens Baadsmandskompagni under Niels Juel. Til Sikring af Fløjnen mod Sundet laa Fregatten »Højnehald« i Kalvebod Strand.

## Modangreb.

Allerede den 13. August bestemte Gyldenløve sig for et Udfald. Til dette — saavel som ved de senere Udfald — benyttedes fortrinsvis Soldater, men adskillige af de frivillige Korps fik Lov til at komme med. Iveren for at deltage i disse Ekspeditioner var stor, men man fastholdt som Grundregel, at Tilladelsen ikke gaves til gifte Folk. Pastor Hjørring skriver: »Hvo der eftertænker, hvad Frimodighed vores faa og tilforn ringe agtede Soldater, ja endog Borgerne, Studenterne og Handverks Burse havde at fremtræde udi Udfald mod Svenskerne og agtede, hvor gierne Borgerne ville selv gaet af Volden ud at secundere vores Udfald, havde ikke Majestæten selv og Generalen det formeent, ja end hvor frimodig Quinde-Kjønnet tilraade og vilde, at deres Mænd skulde angribe Fjenden . . .«

Udfaldet gik mod Batterianlægene ved Sct. Jørgens Sø. Resultatet var vel ikke stort, men den lille raske Affaire tjente dog til at rejse Humøret og Tilliden hos de Belejrede endnu en Smule. Natten mellem den



*Stormen paa København.*

17. og 18. blev Byen første Gang beskudt med gloende Kugler.

Fjendens Løbegrave var nu kommet saa nær, at Gyldenløve fandt det rigtigst at foretage et større Udfald den 28. August — denne Gang med en Styrke paa ca. 2800 Mand og heri ogsaa Baadsmændene, Studenterne og Haandværkerne — de sidste navnlig for at ødelægge de Batterier, som Soldaterne erobrede. Udfaldet skete paa Strækningen mellem Vesterport (for Enden af nuv. Vestergade) og Kalvebodstrand.

Raskt rykkede Soldaterne frem, og i to Timer holdtes de tagne Stillinger, medens de frivillige Korps sløjfede Skanser og Løbegrave. Et rigt Bytte blev gjort, heriblandt manganen fin Kjortel. Vort eget Tab var 35 Døde og 30 Saarede, de fleste af Livregimentet til Fods. Dette populære Regiment fik ved denne Lejlighed sin Ilddaab — paa dansk Grund og i Forsvar for Fædrelandet. Det blev meget hyldet, og dets raske Næstkommanderende, Oberstløjtnant Niels Rosenkrantz, der var blevet alvorligt saaret i nogle raske Kampe, var Dagens Helt.

Ogsaa Flaaden foretog et Udfald i Kalvebodstrand med udmærket Resultat, og dette i Forbindelse med Generalsudfaldet, som det store Udfald kaldes, bragte foreløbig Rø paa denne Front. Den 4. September foretoges et mindre Udfald fra Østerbro, men det vil føre for vidt at gaa i Detailler. Vi maa nøjes med de store Træk.

#### Kulde og Sult.

Den tillidsfulde Stemning i København blev noget dæmpet ved Efterretningen om Kronborgs Fald den 9. September — ikke mindst fordi Svenskerne straks førte Fæstningens 77 Kanoner med tilhørende Ammunition Syd paa for at bruge dem imod Hovedstaden. Den 11. December døde Ulrik Christian Gyldenløve. Det var et smerteligt Tab for Forsvaret, fordi han i saa sjælden Grad havde forstaaet at vinde baade Borgere og Soldater.

Tillige begyndte Vinteren nu at gøre sig gældende og det strengere end nogensinde. Da det var vanskeligt at skaffe Brændsel til Byen, døjede især Soldaterne og de Fattige haardt. Levnedsmidlerne begyndte samtidig at svinde betænkeligt, og den anstrengende Vagttjeneste og Udfaldene tog paa Kræfterne. En Overgang syntes Samlingen mellem Borgerskabet og Hæren at være i Fare. Soldaterne og de frivillige Korps pukkede paa hinanden over de kolde Vagter, og Borgerne klagede over Indkvarteringen og Soldaternes Bespisning, fordi det var saa svært at skaffe Mad og Varme til sig selv. Og netop nu havde Kongen yderligere lagt Livregimentet til Fods ind i Byen fra det fugtige og usunde Kastel (ikke det nuværende, som er bygget faa Aar senere). Han paalagde dog Soldaterne, at »ingen noget til Overflod herudi begærer, men retter sig efter Tiden og Indbyggernes Tilstand«.

#### Men det nyttede —

Endelig — den 29. Oktober — stod den længe ventede hollandske Hælp Sundet ind, og efter et stort Søslag mellem den hollandske og svenske Flaade ved Helsingør lykkedes det de hollandske Fragtskuder at naa ind til København med Forstærkning af Soldater og Mad.

Hermed indtraadte en helt ny Fase i Situationen. Atter kom Tilliden og Humøret op i Københavnerne. Karl Gustav tog Konsekvensen og rømmede Løbegravene. Hans Hær lagdes foreløbig i Lejr mellem Brønshøj og Utterslev. Borgerne jublede, Kanonerne paa Voldene afgav Glædessalut og Kirkeklokkerne kimede. Svenskernes Tilbagetog var gaet saa hastigt, at de havde efterladt uhyre meget Materiel.

*Lystig lad gaa  
vor Fjende maa,  
hen bag Valby Bakke.  
Han efterlod,  
som (d. v. s. hvor) Hytter stod  
Gæs, Grise, Spyd og Hakke.*

De hollandske Tropper overtog en Del af Hovedvolden nærmest Østerbro, saaledes at de frivillige Korps kunde fritages for Vagttjenesten. Til Gengæld maatte de deltage i Isningen i Voldgravene for stadig at holde Render aabne, et vigtigt Arbejde, som blev ledet fortrinligt af Rentemester Jens Lassen.

#### III. Stormen.

Tilbagetrækningen af de svenske Tropper betød ingenlunde, at Kong Karl Gustav havde opgivet København — tværtimod blev han snart ivrig for at fuldende dens Erobring. Fra Nytaar 1659 ventede man i Byen hver eneste Nat, at Svenskerne vilde storme. Ofte syntes Vagterne, at nu rykkede de frem, hvorpaa de lod Stormklokkerne lyde. I en Fart maatte Borgerne ud af deres varme Senge og i den isnede Kulde ile op til deres Poster paa Voldene. Vagttjenesten blev skærpet, og paany maatte de frivillige Korps tage deres Tørn.

Endelig den 7. Februar opmarcherede Svenskerne atter bag Valby Bakke. To Dage efter foretog de en kraftig Rekognoscering over Kalvebods Is ind mod Slotsholmen, Løngangen og den nærmeste Del af Volden. Den 11. om Natten Kl. 1 sattes endelig Stormen an. Kong Karl Gustav udstedte forinden en Proklamation til sine Folk, hvori han opfordrede dem til at tage Byen og lovede »et ærligt Bytte«. For ikke at blive opdaget for tidligt i Sneen, havde de forreste Svenskere camoufleret sig med hvide Skjorter over Uniformerne.

#### Skulder ved Skulder.

Næppe havde imidlertid Svenskekongen ladet Baalet tænde paa Valby Bakke som Tegn til, at Angrebet skulde begynde, før ogsaa Stormklokkerne ringede

over Byen og kaldte alle til Voldene. Karl Gustav maatte opgive at gaa mod Slotsholmen og vendte sig i Stedet for mod Løngangen og den nærmeste Del af Volden. Kampen var haard. Det er ikke ganske klart, hvilke af de regulære Regimente, som deltog i Forsvaret her, fordi næsten alle Kilder lader Begejstringen saa godt som udelukkende berømme Borgernes Indsats. Soldaternes Heltemod var jo en Selvfølge. I Hovedsagen stod dog Studenterne, Hoffanen og Hofkompagniet i Løngangen. Borgerne og Soldaterne paa Vestervold, de sidste i Bastionerne. Kong Frederik var selv til Stede og opmuntrede til at holde ud.

Det lykkedes Svenskerne at komme over Graven, men tilbage var Volden. Her stod man parat til en Kamp paa Liv og Død. Mange løb til Hjælp, og to af Rigsraaderne greb selv Geværer og sloges som Menige. Prammændenes Oldemand, Niels Nielsens Kone havde faaet sine Naboersker til at koge Tjære i store Kedler og hældte den koghed ned ad de ydre Voldskraaninger. Haandgranater og Geværer gjorde frygtelig lyst i Fjendens Rækker, og ikke paa noget Sted

naaede han at trænge igennem. Ved 4-Tiden søgte den anden svensk Styrke at storme Østervold, men modtoges saa varmt af hollandske og danske Soldater, at han hurtigt opgav Forsøget paa at komme videre. Ved Kl. 5 var Stormen overalt afslaaet.

Hermed var faktisk Københavns og Danmarks Skæbne afgjort med store Tab for Svenskerne. Kong Karl X Gustav kunde ikke naa sit Maal at slette Danmark af Rigernes Tal. I en kritisk Stund havde Flaade, Hær og Borgere ladet alle Modsætninger hvile og samdrægtigt sat deres Liv ind for Konge og Fædreland.

*Men paa den lave Vold der stod  
en Mur saa fast,  
med frejdigt Sind og roligt Mod  
en Kreds af Kæmper Fod ved Fod,  
og hver, som stormed derimod  
fik Skam og Last.  
Der standsed Undergangens Strøm,  
og Sveakongens stolte Drøm,  
den brast.*



*Københavnske Studenter og Professorers Deltagelse i Hovedstadens Forsvar under Belejringen 1658—59. Til højre ses Kong Frederik den 3.*

Maleri af V. Rosenstand.

# SKOLE OG VÆRN

Af Generalløjtnant Ebbe Gørtz

Som et selvfølgeligt Led i Værnenes Bestræbelser for at skabe helt og gensidigt Kendskab og Forstaaelse mellem Værn og Folk, søger vi ogsaa Kontakten til Skolen, som Side om Side med Hjemmene har den Lykke at bære Første-Ansvaret for hele Folkeopdragelsen. Denne Kontakt netop til Skolen maa fra vor Side falde saa meget mere naturlig og ønskværdig, som vi selv betragter Værnene, foruden som Værn, tillige som Ungdomsskole, med Muligheder og Ansvar for at medvirke mærkbart i hele Ungdomsopdragelsesarbejdet, ved Karakterdannelsen og Udviklingen af Bevidstheden om Enkeltmands Ansvar overfor og indenfor Helheden.

Ser vi Skolens og Værnenes Maal, finder vi iøjnefaldende Fællesskab.

I Undervisningsministeriets Bekendtgørelse af 24. Maj 1941 om *Maalet for Folkeskolens* Undervisning siges saaledes:

»Man finder ... Anledning til ... at understrege, hvad der er udtalt i Folkeskolelovens § 1, at Skolen gennem sin Virksomhed, foruden at være kundskabsmeddelende, maa være opdragende og karakterdannende. Den bør udvikle og styrke Børnenes Sans for de etiske og kristelige Værdier, give dem Ærbødhed for Menneskelivet og Naturen, Kærlighed til Hjemmene og vort Folk og Land, Respekt for andres Mening, Følelse for Fællesskab mellem Folkene og for Samhørighed med de andre nordiske Folk. Skolen maa saaledes bidrage til at give Børnene Idealer, hjælpe dem til at sætte sig Maal i Livet, øge deres Respekt for Oprigtighed i Tale og Adfærd og styrke deres Pligtfølelse. Gennem sund Disciplin læres god Opførsel og udvikles Sans for Orden.«

Udtrykt med andre Ord og gældende Skolen i Almindelighed har Rektor Torsting ved et Skolestævne

paa »Nyborg Strand i Juni 1941 formuleret Opgaven, kort sammenfattet, saaledes:

- at give Kundskaber, at orientere,
- at lære Eleverne at erkende, at tænke rigtigt og endvidere at incitere Eleverne til ud fra den personlige Erkendelse, de er kommet til,
- at handle rigtigt.

Jeg lægger herved — i den Forbindelse, jeg her drøfter Spørgsmaalet — Hovedvægten paa det sidst anførte: »at incitere Eleverne til ud fra den personlige Erkendelse, de er kommet til, at handle rigtigt«.

Der kræves i Dag utvetydigt et Arbejde fra Lærernes Side for at virke opdragende og karakterdannende, inciterende Eleven til at handle rigtigt i Livet, — hvilket intet har at gøre med Ensretning af Eleverne eller Agitation fra Opdragerens Side.

For den militære Opdragergerning maa Maalet være at gøre de unge til dygtige Soldater, saaledes at Værnene sættes i Stand til at løse deres Opgaver: at gennemføre en Kamp til Sejr overfor en nok saa dygtig Modstander.

Hermed stilles Spørgsmaalet om til: hvad er en dygtig Soldat?

Der maa tre Ting til: teknisk og fysisk Kunnen samt Disciplin; den sidste ikke som død Disciplin, — ikke førende til at skabe Soldater som Marionetter, der kun virker, saa længe »Snoren« er i Orden. Nej, en Disciplin — villig og villet, — der skaber Mænd, som hver for sig, alle for een og alle med hinanden kan løse deres Opgaver, — som selvstændigt, under de vanskeligste Vilkaar og uden andre Impulser end eget Mod, egen Forstand, egen Fællesfølelse og egen Kunnen kan arbejde rigtigt og positivt sammen, som tør stole ubetinget paa hinanden — og som ved, at det er saadan.

Det Værn, der er saaledes opdraget, at alle har forstaaet den store Betydning af hans eget lille An-



svar, det Værn er et Værn. Fordi enhver deri er en selvstændig Mand med et selvstændigt og bevidst Ansvar overfor andre og en selvstændig Evne til at arbejde sammen til det Heles Vel. Det er vaagne Mænd, der lever efter det, som Begreberne Arbejde, Pligt, Ære — og maaske ogsaa Guds frygt — dikterer dem.

Dette er Disciplinen, som vi behøver den i Værnene og som vi stræber efter at fremkalde den.

De Felter, hvor Skole og Værn mødes i deres Arbejde og Maal er ikke i Kundskabsmeddelelsen, men i Udviklingen af de rent menneskelige Værdier hos de unge, baade som Enkeltpersoner og som Medlemmer saavel af det danske Samfund som af det menneskelige Samfund ud over Landenes Grænser.

Og tillige i det rent fysiske: at skabe et sundt Legeme som et i hvert Fald værdifuldt Medarbejderskab paa at danne en sund Sjæl.

Endelig — hørende sammen med baade Legemets og Sjælens Udvikling: at vise Interesse for det sociale Felt i hvert Fald saa vidt, at man beskæftiger sig med de derhen hørende Spørgsmaal for saadanne Elevers Vedkommende, hvor dette øjensynligt spiller ind paa deres Udviklingsmuligheder og Ydedygtighed.

Et Samarbejde mellem Skole og Værn maa kunne ske paa to Maader:

gældende Eleverne og

gældende Lærere og Befalingsmænd indbyrdes.

For Elevernes Vedkommende er det indirekte Samarbejde gennem ensartede Maal og Veje utvivlsomt paakrævet og rigtigt. Det er tillige det afgørende. Det forudsætter Vilje fra Skolens Side til at lade ogsaa Værnenes Arbejde, som enhver Del af Nationens Arbejde, faa Plads mellem de Værdier, der kræver Respekt, Ansvars- og Pligtfølelse fra de unges Side. Efter de foran optrukne Hovedlinier for Skolens og Værnenes Maal skulde dette indirekte Samarbejde som noget ganske naturligt give sig af sig selv. Det er tilstede og i Gang. Her bliver intet at diskutere, men vel noget, der er værd at tale sammen om.

Det direkte Samarbejde med Sigte paa to Ting: et Forberedelsesarbejde i Skolen med de unges senere Indlemmelse i Værnene for Øje, — og et Fortsættelsesarbejde indenfor Værnene, med Kundskabsmeddelelse, som en Art Efterskole, — er efter min Anskuelse diskutabelt.

For Folkeskolens Vedkommende, dvs. til det fyldte

14. Aar, er vel nok alle enige om, at Børn skal være Børn og ikke blot antydningssvis gøres til Soldater. For den højere Skoles Vedkommende, navnlig Gymnasierne, melder der sig derimod Muligheder, — hos nogle vel ogsaa nok Ønsker, — om en forberedende eller indledende Uddannelse og Orientering om den militære Gerning. Personlig nærer jeg mine Tvivl om Værdien for Værnene af noget saadant. Mit Standpunkt er: Vi behøver det ikke.

Hvad Værnenes Muligheder for at gøre en Del af et Efterskolearbejde angaar, da er dette i første Linie et Spørgsmaal om Tid. Arbejdet er ikke ukendt, heller ikke i Dag. Undervisning i Dansk, Skrivning og Regning for de værnepligtige paa Uddannelsens senere Trin er ikke glemmt. Omfanget, hvori den kan gives, — og Spørgsmaalet om at tage mere med — er et Problem, der kan og maaske bør rejses. Værdien af denne Undervisning i folkeopdragende Betydning staar og falder iøvrigt med Antallet af de unge, der hvert Aar gaar Værnenes Skole igennem.

Et indgaaende Samarbejde mellem Skolens Lærere og Værnenes Befalingsmænd indbyrdes maatte kunne sætte nyttig Frugt for begge Parter.

Befalingsmændenes Indsats i Folkeopdragelsen stiller store Krav til dem selv, og vi Befalingsmænd maa — som vel de fleste andre — erkende, at vi ikke altid er Opgaven helt voksen, at vi undertiden fejler og maa arbejde paa »at gøre det bedre næste Gang«.

Dette er i sig selv Grund nok til, at vi søger andre Ungdomsopdragere i vort Land for at komme i Kontakt med dem, udveksle Tanker og drøfte fælles Opgaver og fælles Vanskeligheder, for at vi kan lære, hvor vi mangler noget, og give, hvor vi har noget at give af.

Vi ønsker at komme ud af den Isolation, der har været en Hemske for os som for næsten alle Samfundsgupper i vort Land.

Vi mener, at der i et saadant Samarbejde mellem Værn og Skole ligger en Opgave og et Ansvar ikke alene for os, men ogsaa for Skolens Folk. Hvorledes dette kan ske i Praksis, var vel værd at drøfte.

Dernæst vilde jeg ønske — og jeg tror paa Nyttens derved baade for Værn, Skole, Land og Folk —, at den danske Lærerstands unge Mænd i størst muligt Tal var at finde i Rækkerne af vore værnepligtige Officerer: i Fredstid for i Værnene at være med til at arbejde med de unge, — i Krigstid for at staa blandt Førerne af de unge, som de selv i Skolen har været med til at udvikle fra en sund Barndom til en dygtig og sund, offervillig dansk Ungdom.

# Fra en G

## Parade og Øvels



*Dannebrog til Tops.*



*Panservogn og Stormpionerer.*

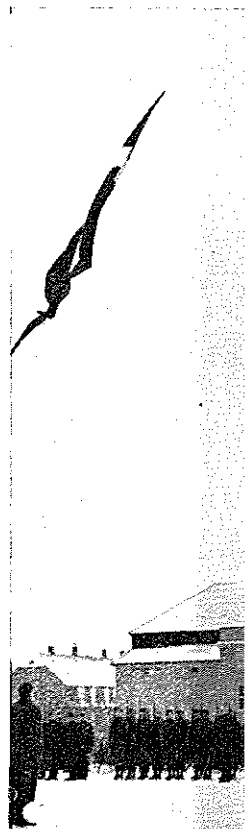

*Hor*



*Klar  
til  
Angreb.*



*Den gamle Bataillonsfane.*

# nisonsby -

## 2 Graders Kulde

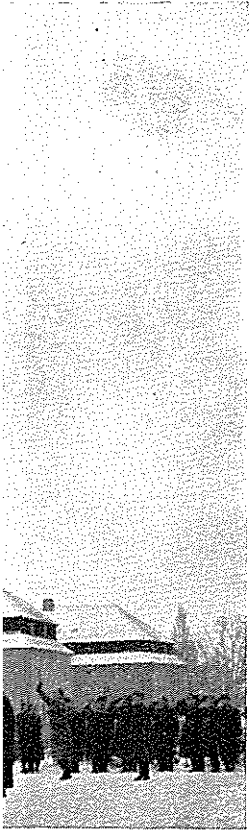

aget.

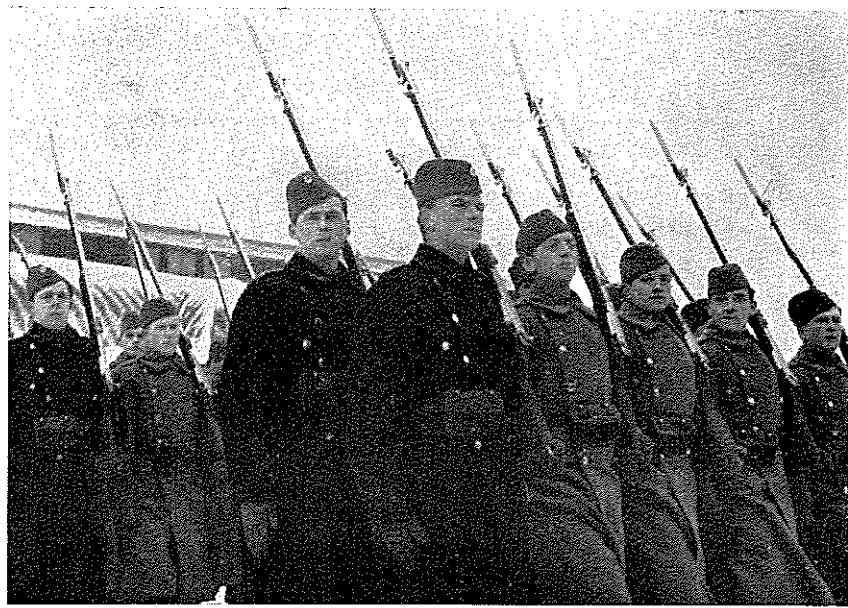

*Forbidefilering.*



*Anti-Panser-Skyts.*

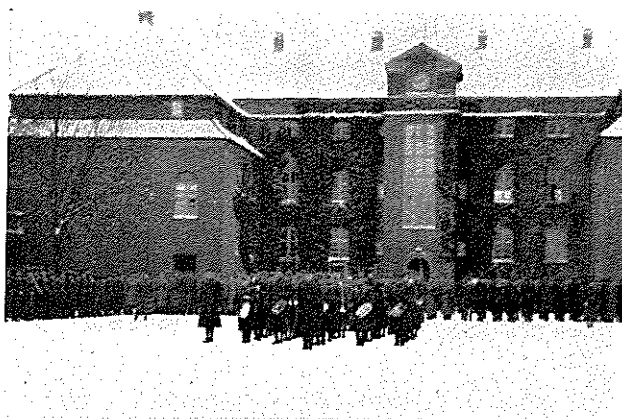

*Musikorpset.*



*Oberstens  
Skæg var  
iset til —*

# VÆRNEVILJE OG ANTIMILITARISME

Af D. s. U.s Landsformand Poul Hansen

## Værnevilje.

**N**AAR Ledelsen for Danmarks socialdemokratiske Ungdom straks fra Starten af Værn-Arbejdet stillede sig afgjort positivt hertil, skete det ud fra følgende Tankegang:

### Folket helt og fuldt bag et virkeligt Forsvar.

Vi ønsker som al sund dansk Ungdom at leve i et frit Danmark — frit udadtil og frit indadtil, hvad der for os er to Sider af samme Sag. Igennem den seneste Aarrække er vi naaet til den Erkendelse, at vil vi bevare denne Frihed, kræves ikke blot et Arbejde af kulturel, social, økonomisk og politisk Natur, men vi maa tillige være rede til militært at forsvare os. Begivenhederne den 9. April 1940 saavel som senere Begivenheder har for de fleste af os bevirket en Styrkelse af denne Opfattelse. Vi maa erkende, at under store væbnede Konflikter faar militære Tomrum ikke Lov til at forblive Tomrum. Og det staar saaledes for os, at det set under denne Synsvinkel da er bedre for os selv at være forberedt paa at fylde dette Tomrum end at lade andre gøre det. Vi giver dermed os selv en Chance for at bevare Friheden og Freden. Det er naturligvis vort brændende Haab, at den Verdenskrig, der nu hænger snart sagt Alverdens Lande, maa afløses af saadanne ordnede internationale Retsforhold, at ethvert militært Apparat bliver overflødig. Men vi tør ikke bygge paa dette Haab alene. Tværtimod taler Sandsynligheden for, at der ogsaa et godt Stykke ud i Fremtiden vil være Mulighed for væbnede Konflikter, og at vi derfor maa have et militært Forsvarsberedskab. Om dettes Størrelse eller Karakter kan vi i Dag intet sige med Sikkerhed, fordi det vil afhænge af mange Forhold, vi i Dag kun dunkelt kan ane. Kun saa meget kan siges, at det i hvert Fald skal være et *virkeligt* Forsvarsberedskab.

Men naar det er Kravet, maa Folket naturligvis ogsaa staa helt og fuldt bag sine Værn. Og da et af Hovedformaalene for Folk og Værn-Arbejdet netop er at udbrede Forstaaelsen heraf, ligger allerede heri Grund nok — og den stærkeste Grund — for Deltagelse i dette Arbejde.

### Derfor Vekselvirkning mellem Folk og Værn nødvendig.

Dertil kommer, at Befalingsmændene jo virker som Ledere og Lærere for den indkaldte Ungdom. Til denne Gerning er de naturligvis bedre rustede, jo mere indgaaende deres Kendskab er til Folkets og de enkelte Folkegruppers Kaar og Indstilling. Ved mange Lejligheder er den militære Uddannelses folkeopdra-

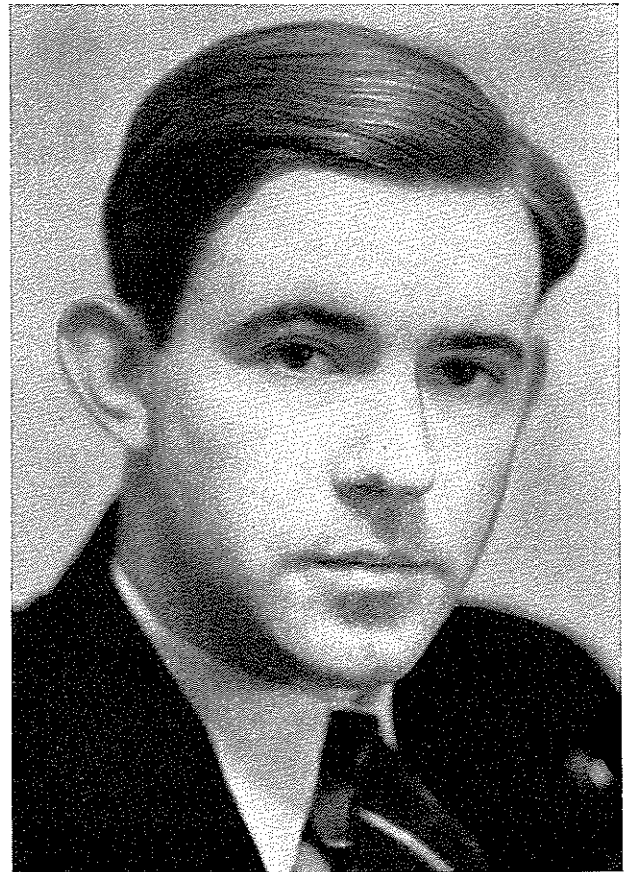

Landsformand Poul Hansen.

gende Betydning betonet. Ganske uanset hvilken folkeopdragende Værdi man vil tillægge den, er det i hvert Fald givet, at der opnaas større Resultater, jo mere Befalingsmændene er fortrolige med de Forudsætninger, hvormed Ungdommen møder. Derfor er det vigtigt, at der ikke blot bliver Tale om et Oplysningsarbejde fra Værnene til Folket, men at den tilstræbte Vekselvirkning virkelig naas. Vi lægger saa meget mere Vægt paa dette Synspunkt, som vi mener, at en frugtbar Vekselvirkning ogsaa vil kunne bidrage til at borteliminere meget af det i det militære Liv, som byder dansk Ungdom imod — herunder først og fremmest Fornemmelsen af at være reduceret fra Menneske til Nummer.

Endelig er der endnu en Grund for os til Deltagelse i Folk og Værn-Arbejdet. Da Værnenes Folk strakte Haanden ud til dette Samarbejde med alle betydende Folkegrupper, maatte vi opfatte det saaledes, at de



dermed tilkendegav et Ønske om Deltagelse i den folkelige Samling og det folkelige Arbejde i Forbindelse hermed. Ansvarsløst vilde vi da have handlet overfor selve Folket, om vi — om end paa en pæn og høflig Maade — havde sagt: I kan rende og hoppe! For ingen vilde med Rette have kunnet bebrejdet Befalingsmændene, om de efter et saadant Afslag var gaaet deres egne Veje, hvilket netop *nu* vilde være til ubodelig Skade for Folkets Sammenhold og dermed for vor Fremtid som et frit Folk.

#### Folk og Værn-Arbejdet rækker ind i Fremtiden.

Jeg nævner denne Grund, selv om det kan tydes som forbandet Opportunisme, fordi jeg netop derved vil have tilkendegivet, at selv om den har været i vore Overvejelser, er det *ikke* den *primære* Grund for vor Deltagelse i Samarbejdet. Derfor er det ogsaa vor Opfattelse, at selv om maaske de nuværende særlige Forhold har givet Stødet til Starten af Folk og Værn-Arbejdet, og giver det en særlig Baggrund, skal det dog ikke bortfalde sammen med disse særlige Forhold, men række videre ud i Fremtiden, saalænge vi ufuldkomne Mennesker ikke er kommet længere, end at det militære Værn er nødvendigt.

#### Antimilitarisme.

For at der ingen Misforstaaelse skal være, er det rigtigt at føje til: Vor positive Stilling til Tanken om et militært Forsvar har *ikke* rokket vor *antimilitaristiske* Indstilling.

Nu er det jo imidlertid saaledes, at der findes en Række Ord og Udtryk, hvis egentlige Mening er noget uklar. Man kan jo blot tænke paa et Udtryk som »krigsmæssige Opgaver«. *Hvad* er krigsmæssige Opgaver? Een vil maaske finde, at blot det at afværge en ringe tilfældig Neutralitetskrænkelse er en krigsmæssig Opgave — der bliver jo skudt, og der kan flyde Blod — medens en anden maaske for Danmarks Vedkommende først vil finde, at vi paatager os krigsmæssige Opgaver ved at gaa ind i en Magtkonstellation, der er rettet mod en anden. Naar derfor den sidste siger, at vi ikke kan paatage os krigsmæssige Opgaver, vil den første fare i Flint og spørge: *Hvad* er Meningen? Skal vi finde os i hvad som helst? I Virkeligheden er de to maaske ganske enige om selve *Sagen*.

#### — men et klart forsvarsvenligt Standpunkt.

Ogsaa Ordene Militarisme og Antimilitarisme hører til de uklare Ord, der kan volde stor Skade, hvis man ikke forklarer, hvad man mener med dem. Som den svenske Højskoleforstander og Skribent *Alf Ahlberg* siger i en anden Forbindelse: »Der findes i Ordene en magisk Kraft, som beholder sin Evne til at fascinere, selv naar man ikke længere kan indlægge nogen klar Mening i dem.« Naar saaledes andre har kalde os unge Socialdemokrater for Ny-Militarister, og vi selv hævder at være Antimilitarister samtidig med, at vi har taget et klart forsvarsvenligt Standpunkt, kan »Ordene magiske Kraft« jo nok baade her og der give fejlagtige Forestillinger.

Den Militarisme, vi er Modstandere af — og som vi har Grund til at tro, at ogsaa Befalingsmændene er imod — er den, hvorom den svenske socialdemokratiske Partisekretær *Torsten Nilsson* siger, at den »raader dér, hvor det militære Element som saadant forsøger at gaa uden for sit Fagomraades Grænser, hvor det prøver paa at blive Statens Hersker i Stedet for at være dens Tjener, hvor den civile Forvaltning kommer under militær Indflydelse, hvor de militære faar en samfundsmæssig Særstilling og nyder Forrettigheder fremfor andre Borgere, hvor Statens Styrelse med andre Ord danser efter de militære Kommandomyndigheders Pibe«.

#### Der findes ikke Militarisme i Danmark.

Og vi er enige med ham, naar han videre siger: »I Overensstemmelse med vort demokratiske Syn mener vi ogsaa, at alle Medborgere bør være ligeberettigede. De bør have samme Pligter og samme Rettigheder. Militærelementet bør maale sin Kunnen og Viden med de øvrige Grupper og dømmes og vurderes derefter.«

Vi er derfor ogsaa ganske klar over, at der ikke findes Militarisme i Danmark saa lidt som i de øvrige nordiske Lande — selv om baade Sverrig og Finland har et stærkt Forsvar. Thi for et lille Land *kan* det militære Beredskab kun dække over Viljen til at forsvare Ret og Frihed, — aldrig Lyst, endsige Evne, til at berøve andre deres.

#### Træn til Krig — dog ikke til Tankens Militarisering.

Der er en anden Art Militarisme, som vi ogsaa maa være paa Vagt overfor, og som maaske er farligere, fordi den optræder i Listesko. Det er *Tankens Militarisering*, hvilket vil sige, at vi vænnes til at betragte Krig som noget naturligt og rigtigt. Man skal vogte sig for at idealisere Krigen. Den militære Uddannelse kan lede dertil, hvis man ikke er paa Vagt og gør det klart for de indkaldte, at vel maa de uddannes og trænes til at tage Krigen Vilkaar, det sker dog ikke, fordi man vil Krigen, men derimod for at vogte Friheden og Freden.

#### Maalet er Fred og Afrustning mellem frie Nationer.

Derfor vil vi ogsaa stadig virke for Fred og Afrustning i international Henseende og paa Grundlag af et venskabeligt og tillidsfuldt internationalt Samarbejde. Med alt, hvad man kan ødsle af Haan og Foragt paa fejlslagne Forhaabninger i den Retning, kan man ikke rokke vor Overbevisning om, at større Maal af internationalt Samarbejde og international Ret, hvilende paa *frie* Nationer, giver større Tryghed end Alverdens Panserstyrker, Bombeflyvere og Slagskibseskadrer. Kald det en blaaøjet Drøm, en skøn Utopi — vi ved dog, at det ofte er gaaet saaledes, at det, der er »Dagens Utopi, er Morgendagens Virkelighed«. Men indtil denne *Morgendagens* Virkelighed foreligger, maa vi regne med *Dagens* og af *den* kan vi kun drage de Konsekvenser, der er nævnt i denne Artikels Indledning.

# Paa Foredragsrejse

Af Kaptajn Tage Hansen

Betingelsen for, at et Arbejde kan fængsle, er, at man selv tror paa Værdien af det. Denne Hovedbetingelse har for mit Vedkommende været saa absolut til Stede; og Troen paa Oplysningsarbejdets positive Resultat i Fremtiden er ikke blevet mindre under Arbejdet hidtil.

I sig selv er Foredragsvirksomheden rig paa veksellende Indtryk. Selve Rejsen til Mødestedet fortæller ofte den, der har opladte Sanser, adskilligt om Befolkningens Reaktion overfor vort Arbejde. De Puds, som Misforstaaelser spiller Een, og de Former, hvorunder Ankomsten til den fremmede By sker, danner desuden mange Gange en nedslaaende eller opmuntrende Optakt til det Øjeblik, da man omsider staar overfor sine faa eller mange Tilhørere og forventningsfuldt søger at »indsnuse« den Indstilling hos Forsamlingen, som man efterhaanden som Eens »Træning« skrider frem, næsten kan føle i samme Øjeblik, man viser sig paa Talerstolen.

Hertil kommer desuden, at et Foredrag, selv med samme Emne, aldrig forløber ens. Hver Gang er der nye Momenter, nye Spørgsmaal og nye Argumenter, der føres frem; men det er jo netop det interessante ved Arbejdet, at Resultatet aldrig naas paa helt samme Maade.

\*

Her er et Eksempel paa, hvorledes allerede Optaktens Vanskeligheder, næsten tog Humøret fra mig i første Omgang:

Jeg skulde holde et Foredrag i en fjerntliggende Landsby. Toget tog kun 5 Timer om de første 100 km, — til Gengæld varede de sidste 15 km 2 Timer.

Omsider ankom jeg til Endestationen og spurgte om Vej til Hotellet. Mørkt, regnfuldt og koldt var det; men jeg fandt dog mellem Træer og Buske frem til en af de forbudte Lysstriber i Mørklægningen, og Værelset viste sig at være rent og pænt. Efter et hurtig Toilette begav jeg mig derfor betydelig oplivet paa Vej ned til Restaurationen for at faa lidt Middagsmad.

Men min Optimisme fik ikke Lov at brede sig. Det gjorde derimod Uhyggen. Paa Gangen mødte jeg Hotelkarlen med en stor Kasse Øl, der forsvandt ind paa et af de andre Værelser; og i Restauranten var — for at sige det pænt — Renligheden ikke fremherskende. Ved et af Bordene sad tilmed Værtinden og raffeled om Øl med fire mandlige Gæster. Middagen — — naa ja, det kan for saa vidt være lige meget, for min Sult var forlængst forsvundet af sig selv.



Kaptajn Tage Hansen.

Saa bliver jeg hentet i Bil til Forsamlingsbygningen, — og mine Forventninger er i Begyndelse ved at gaa samme Vej som Sulten. For det hele synes at være den rene Elendighed: En halv Snes Mennesker og hundekoldt. Modet og Gnisten synker faretruende, og Ønsket om at det hele maa blive opgivet farer igennem mig.

Naa, lidt efter kommer der en halv Snes til, og trods Forsamlingens Lidenhed maa jeg indrømme, at der er Smeld i den Sang, vi starter med.

Alligevel begynder Foredraget ret tamt. Men det er min Skyld; for de lytter dernede. Der er noget kolossalt inciterende i den Maade, hvorpaa de ligefrem sluger Ordene, og denne Følelse begynder at varme mig. Den varmer efterhaanden mere end mange Kakkelvne. Her er jo pludselig hyggeligt og hjemligt. Aftenen er reddet, hvis jeg ikke svigter. For en Tilhørerskare som her, faa i Tal, men intensivt inter-

esserede, er den bedste Jordbund, en Foredragsholder kan faa, og Aftenen med den timelange Diskussion hører da ogsaa til et af mine bedste Minder.

Selv da Flaadefilmen skulde vises frem, og det pludselig viste sig, at der intet Lærred fandtes i Forsamlingsbygningen, blev det i egentlig Forstand Tilhørerne, der reddede Situationen. Eller i det mindste en af dem. »Vi ka' da hente vor Dug,« erklærede en sød, ældre Morlil beredvilligt. »Om den da ka' bru'ca?« fjøjede hun beskedent til.

Og det kunde den. Forslaget modtoges med Begeistring; og snart efter sejlede Flaadens stolte Orlogsmænd frem over lille Mors fine Kaffedug.

\*

Men ofte kan Oplevelserne ogsaa varsle godt allerede fra Rejsens Begyndelse.

Jeg mindes saaledes en Foredragsrejse til Sønderjylland, hvor det allerede paa Storbæltfærgeren begyndte at lyse op. Der var — som næsten altid med første Morgenbaad — stuvende fuldt; og om Plads til at drikke den Morgenkaffe, jeg havde maattet efterlade i Spisestuen derhjemme, syntes der ikke at være Tale.

Efter et Par forgæves Forsøg hengav jeg mig derfor til min Skæbne, men i samme Øjeblik kom en pæn, ældre Herre ud og spurgte om jeg ikke vilde have hans Plads; og paa den Maade faldt jeg ind i et Selskab af Handelsrejsende, der alle søgte at gøre det saa godt for mig, som de formaaede.

I Fredericia kom Hæren dog til kort igen. Tre af mine nye Forbundsfæller, der ogsaa skulde Syd paa, entrede ganske vist Toget som om de hørte til Letvægtsklassen, — hvad de absolut ikke gjorde. Jeg selv var derimod kommet til at staa bagved nogle Damer, og da Toget satte sig i Bevægelse havde jeg forlængst sagt Farvel til en Siddeplads. Men Beskedenhed belønnes somme Tider. For da jeg havde faaet Damerne anbragt, tonede pludselig en af mine 3 Frokostfæller frem igen: »Vi tænkte jo nok,« erklærede han, »at Kaptajnen ikke fik nogen Plads, saa vi har reserveret en Vidueskrog i vor Kupe.«

Nu havde det jo naturligvis ikke været nogen større Ulykke, hverken hvis jeg havde maattet undvære Kaffen eller hvis jeg ingen Siddeplads havde faaet; og naar jeg fremdrager denne Episode, er det kun fordi den Slags Høflighed mod Befalingsmænd er noget, man Gang paa Gang træffer paa. Den vilde i mange Tilfælde have været utænkelig for blot faa Aar siden; — det var ogsaa derfor den varmede og glædede mig dobbelt.

Naa, Toget skulde normalt være ved mit Bestemmelsessted Kl. 18.00, og Foredraget var ansat til Kl. 20.00. Der skulde derfor være god Tid til Middag og lidt Forberedelse. Men det gik ogsaa denne Gang anderledes.

Allerede fra Fredericia var vi en Time forsinket, og inden jeg naaede frem til mit Bestemmelsessted var Klokken 20 Minutter over 20.00. Det var tilmed brandsort med Storm og Regnbyger, og derfor løb

jeg fejl af den Mand, der havde lovet at hente mig. Til alt Held vidste jeg, hvor der var bestilt Værelse til mig, men ganske vist ikke, hvor Hotellet laa, og en Bil var ikke til at opdrive. Endelig fik jeg dog fat i en ung Mand, der viste Vej, og paa Hotellet fik de med stor Hjælpsomhed langt om længe fat paa min Mand. Saa gik det i Løb til Forsamlingsbygningen, og med en god halv Times Forsinkelse kunde Mødet endelig begynde.

En saadan Forsinkelse er normalt ikke nogen god Start, og jeg følte ikke saa lidt Nervøsitet, da jeg saa ud over en Forsamling paa ca. 350 Mennesker. Men atter gentog Historien fra den lille afsides liggende Landsby paa Sjælland sig her paa »Hovedlandet«. Emnet greb dem. Levende, men i dyb Tavshed hørte de paa, hvad jeg havde at fortælle dem; og det Bifald, der paafulgte, kunde ikke misforstaas. Atter havde et Udsnit af vort Folk, af yngre og ældre danske Mænd og Kvinder, givet Tilslutning til vort Arbejdes Fremgang og Trivsel.

\*

Hvad er nu Hovedindtrykket af disse Foredrags Betydning, og hvorledes modtages Værnenes Befalingsmænd som Foredragsholdere?

Erfaringen har vist, at Pressen, paa enkelte Undtagelser nær, er meget interesseret i, at Arbejdet faar det bedst mulige Forløb. Den Organisation, der arrangerer Møderne, søger paa alle mulige Maader at skabe god Tilslutning; og med Undtagelse af enkelte har jeg endnu aldrig truffet Blade, der ikke, naar de omtalte et Møde, har refereret det sagligt, omend ofte kort.

Det er ogsaa mit Indtryk, at Ledelsen indenfor de forskellige Organisationer, der indbyder Værnenes Befalingsmænd til at holde Foredrag, ønsker at hjælpe os paa alle Maader; og overalt er det saaledes, at enhver Diskussion, der opstaar efter et Foredrag, føres paa en Maade, som kun kan glæde og virke fremmende for Uddybelse af Synspunkter, hvor ikke alle er enige.

For det maa man gøre sig klart i dette Arbejde: Ensretning vil man ikke finde noget Steds; og Meningerne kan være meget forskellige. Men Maaden, hvorpaa de fremsættes, er altid en saadan, at man glad tager Diskussionen op; og mange Problemer har erfaringsvis faaet et andet Udseende for Spørgeren efter Diskussionen.

Oplysningsarbejdet vil blive langt, vel ogsaa brydsomt, og der er mange Opfattelser, der maa revideres. Men de fleste Anskuelser af negativ Art er i Reglen baseret paa forkert Viden og manglende Kendskab til de virkelige Forhold. For hvert Foredrag, der holdes, og hver Diskussion, der føres, vil nye Tilhængere være vundet for Værnenes Oplysningsarbejde og Værnenes Betydning i en fri og selvstændig Stat.

I dette Arbejde er der Plads for alle Befalingsmænd i Hær og Flaade, som vil bygge med paa vort Fædrelands Frihed og Selvstændighed i Fremtidens Europa.

# MASKINPISTOLEN

Af Kaptajn E. Fisker

Vi har alle med Beundring læst om de finske Skipatroljers dristige Foretagender, som kun er muliggjort gennem en uhyre sportslig og personlig Indsats, kombineret med en særdeles hensigtsmæssig Vaabenudrustning, i hvilken Maskinpistolen har spillet en afgørende Rolle.

Maskinpistolen er dog ingenlunde noget nyt Vaaben; men den blev først under Verdenskrigens sidste Faser indført i Hæren, fordi de voldsomme Nærkampe under det sidste Stormløb, Rydningen af Grave og Tilflugtsrum krævede et kort, handigt og hurtigt-skydende Vaaben med en Patronvægt, som tillod at medføre en stor Ammitionsmængde. De eksisterende lette Maskingeværer var nemlig for tunge og Patronvægten for stor til, at der kunde medføres et tilstrækkeligt Antal Skud af en enkelt Mand, og man hjalp sig derfor i Begyndelsen med almindelige Pistoler med et forlænget Skæfte samt et langt Stangmagasin, som kunde tage 20—30 Patroner.

Dette blev Grundlaget for Maskinpistolen af i Dag, et Vaaben, som konstruktivt er yderst simpelt og robust, og som paa korte Skudafstande har tilstrækkelig god Præcision. Disse Pistoler's Konstruktion er i de forskellige Lande selvsagt vidt forskellige, men vi gæfinder dog saa mange fælles Træk hos dem, at vi ved at se lidt nøjere paa en enkelt Type faar et Indblik i en moderne Maskinpistol's Indretning og Virkemaade.

## Den finske Suomi Maskinpistol.

er bygget over Princippet: Fast Pibe og løst Bundstykke.

Som det ses paa Fig. 1 er Piben beskyttet af et gennemhullet Overrør og er i fast Forbindelse med et Laasestol-Skæfte, som Fig. 2 viser.

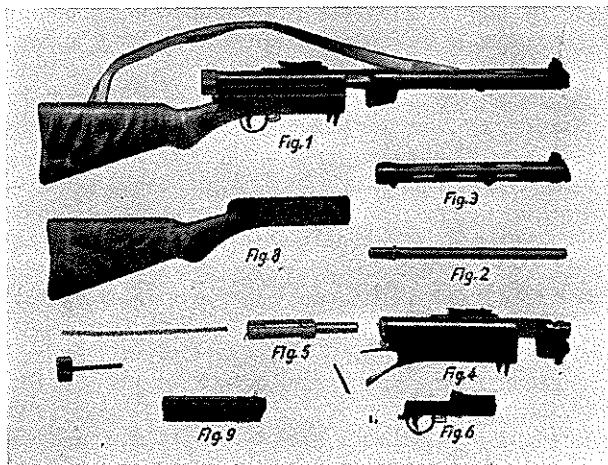

Fig. 1.

Det svære Bundstykke er presset op mod Pibens Kammerende af en stærk Lukkefjeder, saaledes at der ikke er Tale om nogen som helst Laasning under Skydningen, saaledes som Tilfældet f. Eks. er ved Gevær 89 (Bundstykkets Laaseknast) og Rekylgeværet (Bundstykketsporet og Bundstykkets Sportap).

Saa snart nu Krudtgassens Tryk er blevet tilstrækkelig stort, begynder Bundstykket derfor at gaa tilbage, og endnu inden Projektilet er helt ude af Piben, kan det have bevæget sig 2—4 mm tilbage.

Bundstykket løber nu helt tilbage (Hylstret ud-kastes) og presser dermed Lukkefjederen sammen, saaledes at denne atter kan bringe Bundstykket frem. Under dette Fremløb er der indført en ny Patron fra

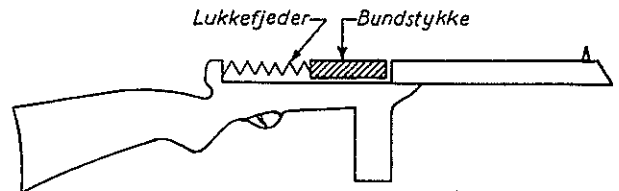

Fig. 2.

Magasinet — og da Bundstykket er forsynet med en Slagstift paa sin fremadvendende Flade, gaar det nye Skud altsaa, saa snart Bundstykket naar frem til Patronen. Dette kaldes Fremløbstænding. Bundstykket kan dog ogsaa efter hvert Tilbageløb holdes tilbage af Aftrækkermekanismen, saaledes at det er muligt at skyde saavel Enkeltskud som automatisk Skydning med Pistolen.

Yderligere har Maskinpistolen en Art Luftbremse, som aktiveres ved, at Bundstykket under sit Tilbageløb sammenpresser Luften bag sig og presser den ud gennem en fjederpaavirket Ventil.

\*

Maskinpistolen vejer godt  $5\frac{1}{2}$  kg med fyldt 50-Skuds Stang-Magasin og kan skyde 6—700 Skud pr. Minut. Den teoretiske Skudhastighed er dog væsentlig større — ca. 900 Skud pr. Minut — idet den samlede Funktioneringstid (for Fremløb og Tilbageløb) andrager ca. 0,065 Sek.

Hvert Projektil vejer lidt under 8 g og udskydes med en Begyndeshastighed paa ca. 400 m/Sek. Hele Pistolen er 85 cm lang.

Den er beregnet til Anvendelse paa korte Skudafstande — 100—250 m —, hvor den har en udmærket Præcision, og den er saaledes uhyre anvendelig til Kamp i Landsbyer og Skove, som Patroljevaaben og Stormvaaben. Maskinpistolen vil dog sikkert finde talrige andre Anvendelser som Udrustning for saavel Rytterier som Artilleri og Ingeniørtropper.





# fra Avis og Tidsskrift

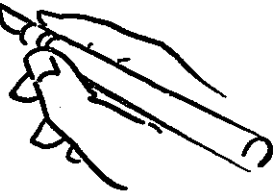

## DANSK UNGDOMSSAMVIRKE OG FOLK OG VÆRN

Ved en Række Møder i den senere Tid har Pastor Sparring-Petersen fremsat følgende Udtalelse:

»Visse Officerer finder det opportunt at rejse rundt og lave Agitation paa Spørgsmaalet om Værneviljen, og Dansk Ungdomssamvirke har Gang paa Gang tilladt, at disse Officerer fører Ordet paa deres Møder, til Trods for, at Formanden, Hal Koch, udtrykkeligt har sagt, at Diskussion om Værneviljen ingen Aktualitet har i Øjeblikket.«

Pastor Sparring-Petersen synes med denne Udtalelse at ville paastaa, at D. U.s Lokalforeninger handler imod Landsledelsens Opfattelse ved at tillade Foredrag og Diskussion om »Folk og Værn« paa deres Møder.

### Ikke Tale om at bryde eller svække Forbindelsen.

Den ledende Artikel i Dansk Ungdomssamvirkes Organ Lederbladet for Februar 1942 siger imidlertid noget ganske andet, nemlig:

»Som det sikkert vil være de fleste af »Lederbladet«s Læsere bekendt, var der i den sidste Tid været nogen Uro og Strid i Anledning af nogle Møder i forskellige af Ungdomssamvirkets Afdelinger, hvor Officerer har talt om »Folk og Værn«.

Det er forstaaeligt, at dette Spørgsmaal kan volde Strid. Det er sandsynligt, at der i Dag er et stort Flertal i det danske Folk, som vil gaa ind for et stærkt Forsvar, og det samme gælder inden for Dansk Ungdomssamvirke; men man har her siden den første Begyndelse erkendt, at Landsmænd med en anden Mening i dette Spørgsmaal var fuldtud ligeberettigede Medarbejdere i Ungdomssamvirket. Derfor kunde der ikke være Tale om at sætte paa D. U.s Program at fremme Værneviljen; men paa den anden Side er der selvfølgelig aldrig sket nogen Vedtagelse om, at der i D. U. ikke maa tales om Forsvarsspørgsmaal eller Værnevilje saa lidt som om noget som helst andet.

Bevægelsen »Folk og Værn« har D. U. lige fra dens første Begyndelse haft nøje Forbindelse med, idet vi mener, at alle maa kunne forstaa den Grundlinie, som af General Gørtz er blevet lagt for dette Arbejde. Naar General Gørtz taler om »Folk og Værn«, er Hovedsagen for ham ikke Forsvarsagitation. Hans Grundtanke er den, at om vi skal have et Værn eller ej, — det skal ikke Hæren afgøre, men Folket; Folket skal til Gengæld ogsaa bestemme sig. Og bestemmer det sig for et Værn, saa skal det staa bag dette Værn med hele sin Kraft og give det sin fulde Støtte. — Ingen kan indvende noget imod denne Grundlinie. Men det er paa den anden Side klart, at der, baade naar General Gørtz og naar andre Befalingsmænd

taler, desuden siges en hel Del, som er mere eller mindre udtalt Forsvarsagitation. Det kan simpelthen ikke undgaas. Og det kan næppe heller undgaas, at man i radikale Kredse vil beklage dette. Men der kan ikke være Tale om at bryde eller svække Forbindelsen mellem D. U. og »Folk og Værn« af den Grund.

Officererne er en Del af Folket og ligeberettigede og velkomne Medlemmer i Dansk Ungdomssamvirke. Ingen kan heller være tjent med, at Værnenes Folk staar uden for det folkelige Samarbejde. Værnene har ogsaa i Dag Loven og Grundloven bag sig. Der har lige siden 1849 staaet i Grundloven, at enhver vaabenfør Mand med sin Person er pligtig at bidrage til Landets Forsvar. Folket har altsaa bestemt sig for et Værn, og saalænge denne Afgørelse ikke er omstødt, maa der i D. U. være Plads for et Arbejde, hvis Maal er Tilnærmelse og bedre Forstaaelse mellem Folk og Værn.«

### »Folk og Værn« — Indslaget paa D.s.U.s Kursus.

Om samme Emne skrev iøvrigt Forbundsformand Poul Hansen i D. s. U.s Maanedssblad »Rød Ungdom«s Januar-Hefte:

»Det Samarbejde paa Folk og Værn-Linjen, som Arbejderbevægelsen for et lille Aars Tid siden droges ind i, har udviklet sig tilfredsstillende. Der har nu og da været lidt Smaaskumleri fra Radikal Ungdom og radikale Aviser, naar Folk og Værn-Arbejdet tangerede Ungdomssamvirket. Men der er i hvert Fald ingen Grund til for os af den Grund at undlade at bygge det folkelige Sammenholds Front stærkt op ogsaa paa denne Maade. Vi kan med Glæde fastslaa, at ikke alene var Folk og Værn-Indslaget paa D. s. U.s Kursus i Sommer en Sukces. Der har ogsaa været holdt en Række Møder i vore Kredse og Afdelinger og flere vil følge i den nærmeste Fremtid.«

### BEMÆRKELSERMÆSSIG RADIKAL UDTALELSE

End ikke fra Radikal Ungdom kan Pastor Sparring Petersen aabenbart mere regne med ubetinget Støtte for sin Idé om at spærre »Folk og Værn« ude. Ved et Møde i Holbæk for Radikal Ungdom fra hele Sjælland udtalte saaledes fhv. Indenrigsminister Bertel Dahlgaard efter stærke Udfald mod General With, ifølge »Politiken« for den 9. Februar, følgende:

— Jeg ved, sagde Hr. Dahlgaard, at visse Officerers Agitation har skabt svære Brydninger i Forholdet til den radikale Ungdom. Jeg vil give de unge Radikale det Raad, at lade selv betydelige Krænkelser eller Udfordringer være skrevet i Sand. Den Vælde, der slaar imod os af de verdensomstyrtende Begivenheder, vi

(forts. nederst næste Side).

**Samlebaandet** (fortsat fra Side 2)**Oberst Lunn forlader  
Holbæk Garnison.**

Den 1. Februar tog Holbæk By og Omegn Afsked med Garnisonens hidtidige Kommandant, Oberst C. D. O. Lunn.

Obersten kan se tilbage paa gode og ærefulde Aar i sit Lands Tjeneste, og dette gælder ikke mindst hans store Arbejde for nærmere Kontakt mellem Folk og Værn samt for den nationale Samling i det hele taget.

Ved den Interesse, hvormed han altid stillede sig til Garnisonsbyens Raadighed og ved den levende Del han paa mange Omraader tog i dens Liv, stod Oberst Lunn som

Eksemplet paa den danske Officer, der søger at levendegøre Samarbejdet mellem Folk og Værn i Praksis og derfor paa mange Omraader ogsaa kommer til at staa som sine Medborgeres Tillidsmand.

Obersten er ofte gaaet haardt frem mod Anskuelse, der endnu ikke kan akceptere Værnevillens og Værnenes Betydning; men dette mindskede ikke den Respekt, der staaer om hans stærke Personlighed, varme Hjerte og dybe Kærlighed til sit Land. Derfor skrev det radikale »Holbæk Amts Venstreblad«, der ofte har angrebet Oberstens Udtalelser, ogsaa den 11. December:

»Og saa vil vi tillade os at sige

Oberst Lunn nogle Ord af lidt nærmere personlig Karakter.

Obersten har i sin Tjenestetid her gjort sig afholdt baade i Byen og dens Omegn, og det er ikke uden Grund. Baade som Officer og som Menneske er Hr. Lunn en djærv Mand uden Snørkler og Sving, ligetil og reel helt igennem. Saadanne Mandfolk kommer vi allesammen til at synes om, ikke mindst naar vi træffer dem i fremskudte Stillinger. Adskilligt skal være dem tilgivet.«

Da 600 Borgere fra By og Omegn med den socialdemokratiske Borgmester i Spidsen tog Afsked med »deres Oberst« var det derfor med Ønsket om snarligt Gensyn.



Oberst Lunn overrækker Støbemester Gahrn, Formand for K F U M's Soldaterhjem, Dannebrogsmændenes Hæderstegn.

oplever, bør gøre det let for os at lade lidt Smaalighed her og der uænsset. Vi har givet vort Ord paa at ville styrke den nationale Samling af al vor Evne, men denne Samling spænder vidt.

Efter at have understreget at Befolkningen, efter hans Mening ikke, »med Bind for Øjnene lader sig lede til at tage Standpunkt til en ukendt Fremtids Opgaver«, fortsatte Hr. Dahlgaard:

— Og saa maa det iøvrigt ønskes, at den Forbindelse, der søges etableret mellem Officersstanden og det praktiske Livs Danmark, maa udvikles det mest mulige. Ikke til Udveksling af Kandestøberier angaaende

militære Opgaver, som ingen af Parterne for Tiden kan have Begreb om; men til personlig Udveksling af Tanker og Meninger om alle de Ting, der har skabt det Danmark, vi i Dag staaer sammen om, og som i Dag er vort Værn. Mange Officerer vil have et overordentligt Udbytte af et saadant Møde, og mange i Befolkningen vilde have godt af at faa bekræftet, at der blandt Officererne findes Mænd, der netop ønsker at drøfte og vurdere Danmarks Stilling og Forhold fordomsfrit, og som slet ikke fortjener at blive bedømt ud fra de Hedsporter, Befolkningen sommetider stilles over for.



# Indhold

NR. 2 FEBRUAR 1942

Forsidebillede: Hornblæser fra Marinen  
blæser Honnør ved Flagets Hejsning.

Samlebaandet I ..... 2

Th. Thaulow: KØBENHAVNS BELEJ-  
RING 1658—59 ..... 3

Ebbe Gørtz: SKOLE OG VÆRN ..... 8

Billedsider: FRA EN GARNISONSBY 10

Poul Hansen: VÆRNEVILJE OG  
ANTIMILITARISME ..... 12

Tage Hansen: PAA FOREDRAGS-  
REJSE ..... 14

E. Fisker: MASKINPISTOLEN ..... 16

HOLMENS HISTORISKE MODEL-  
SAMLING ..... 17

Fra Avis og Tidsskrift ..... 18

Samlebaandet II ..... 19

**NB.** »Folk og Værn«s Artikler maa ikke aftrykkes —  
heller ikke i Uddrag — uden Kildeangivelse.

## Til Læserne!

»Folk og Værn« vil normalt udkomme 10 Gange om Aaret. Bladet modtager meget gerne Forslag til nyt Stof m. m. samt Artikler af orienterende Art. Disse maa, for at kunne optages i det følgende Nr., være Redaktionen i Hænde inden den 1. i den paagældende Maaned. Ikke mindst gælder »Folk og Værn«s Interesse *Billeder* fra Arbejdets Mark.

UDGIVERE:  
FORSVARSMINISTERENS  
FOREDRAGS-UDVALG OG  
VÆRNEFENS  
OPLYSNINGSKONTOR

✻

Redaktion:

OBERSTLØJTNANT H. A. V. HANSEN

og

KOMMANDØRKAPTJYN K. HAMMERICH

✻

VESTERVOLDGADE 117 . KØBENHAVN  
TELEFON PALÆ 9095  
POSTGIROKONTO 48 85

Abonnementspris: 4 Kr. pr. Aar

FORSVARSMINISTERENS  
FOREDRAGS-UDVALG:

Førstelærer *Th. Hauberg*, MF (Formand)

Oberstløjtnant *Helge Bruhn*

Forretningsfører *Chr. Christiansen*, MF

Redaktør *Ole Bjørn Kraft*, MF

Direktør, Dr. phil. *Victor Madsen*

Højskoleforstander *Fr. Nørgaard*

Gaardejer *Laust Nørskov*, MF

Sekretærer:

Oberstløjtnant *H. A. V. Hansen* (tillige  
Forretningsfører)

Kommandørkaptajn *K. Hammerich*

VÆRNEFENS  
OPLYSNINGSKONTOR:

Til Raadighed:

Kommandørkaptajn *G. de Lichtenberg*

Kaptajn *H. Lüttichau*

Orlogskaptajn *A. M. Dam*

Kaptajnløjtnant *K. R. Ramberg*



# FOLK OG VÆRN

NR. 3

MARTS

1942

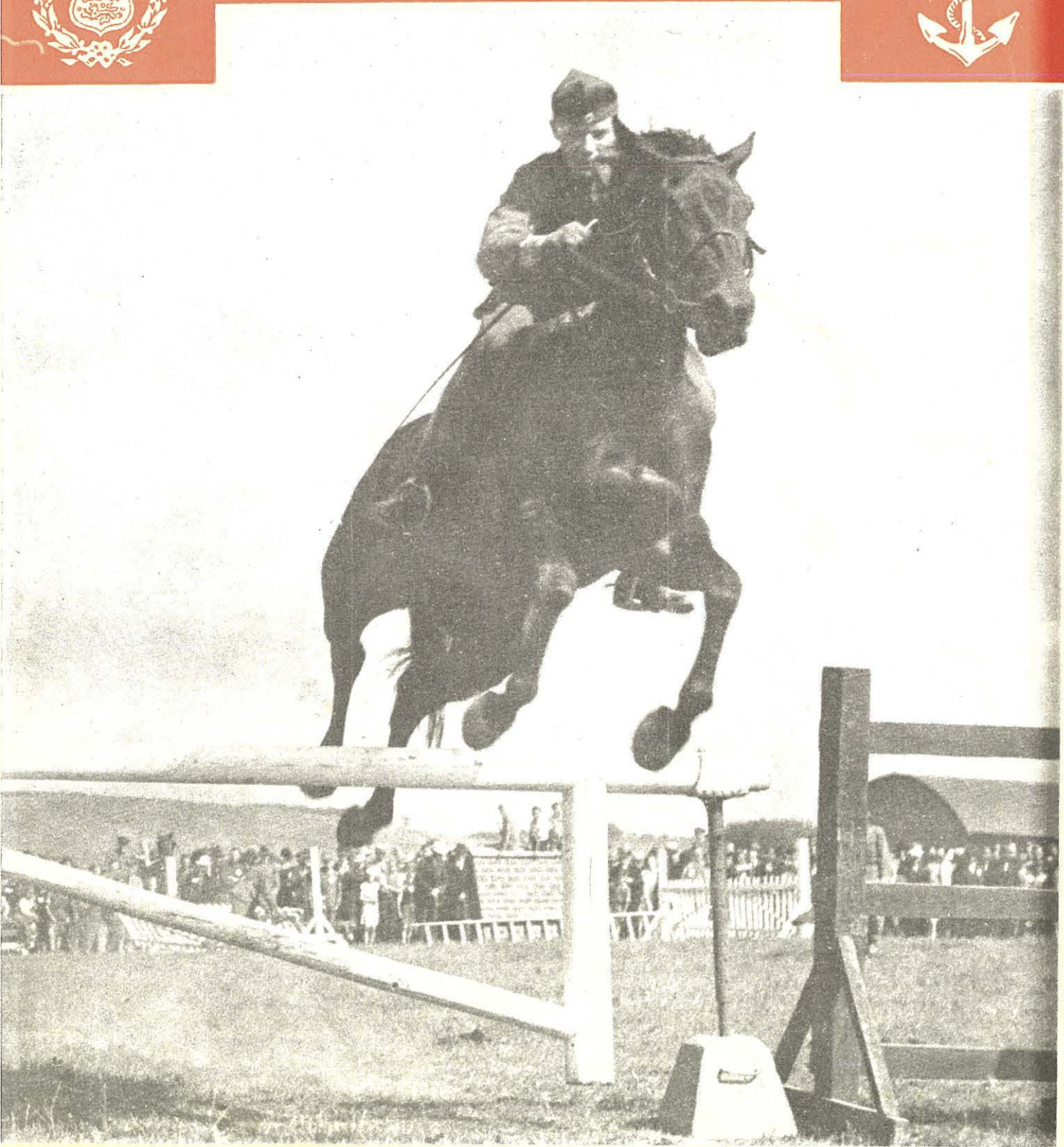

# SANLEBAANDET

**Støt Abonnementstegningen** paa »Folk og Værn«: Enten 1) ved at *rekvirere og udsende* de i sidste Nr. indlagte Kort, 2) ved selv at skaffe Abonnenter, der fra 1. April kan tegnes gennem Postvæsenet eller 3) ved at opgive os *Emne-Adresser*.

Det bedes bemærket, at Frimærker ikke modtages som Betaling for Abonnement.

## K.U.s Landsformand,

Adjunkt *Karl Olsen*, Kolding, siger i et Interview (K.U.-Bladet 1. Marts) med Henblik paa Spørgsmaalet om dansk Værnevillje:

»At være en fri, uafhængig Nation med Selvbestemmelsesret over sine egne indre Forhold er afhængig af, at man som Nation er parat til at bringe ethvert Offer til Værn for Selvstændigheden.«

Det, vi skal værne, siger *Karl Olsen* endvidere, er dette:

»Et demokratisk Styre, der sikrer den enkelte Borger Ret til at leve sit Liv i Overensstemmelse med den nordiske Frimandstradition, der har baaret vor Nation frem. Fra fremtrædende Side tillader man sig i denne Tid at udtale sig kritisk om Demokratiet i Danmark. Jeg advarer mod at føre saadan Tale. Der er Folk nok, der ligger paa Lur efter at misbruge saadanne Udtalelser, hvor velmente de end maatte være.«

## Vi er villige til at betale Prisen.

I en Omtale af *Skibsreder A. P. Møllers Tale* i Studenterforeningen skriver *Venstres Ungdoms Blad »Dansk Folkestyre«* (15. Febr.) til Slut:

Vi forstaar godt, at man har reageret mod denne Nytaarstale. Men vi beklager det paa den anden Side, fordi der — som nævnt — var saa mange gode og rigtige Ting i den: om Materialismens voksende Magt, de stemme Følger af Stemmekøbspolitikken, den svindende Vilje til Selvhjulpethed, som Socialreformens Overdrev fremhjælper . . . og endelig den helt rigtige Betragtning, som vi vil sætte en tyk Streg under, at et Folk, som mister sin Værnevillje, ingen Selvagtelse faar; det kan ikke bestaa.

Det er saa sandt, som det er sagt. *Skibsrederen* synes dog at gaa ud fra, at det endnu ikke er gaet op for det danske Folk, hvor

usselt det er at spørge, hvad det skal nytte.

Her tror vi, han tager grundigt Fejl. Vi vil bestaa, og vi kan bestaa. Nu ved vi, hvad det koster — og nu er vi villige til at betale Prisen. Alle. Eller næsten alle. De er faa, som ikke er med i dette Fællesskab.

Hvis Hr. A. P. Møller havde færdedes mere i det danske Folk og havde lyttet til, og forstaaet hvad der gror i det i Dag, vilde han kunne have holdt den myndige Tale, om Genrejsning, rank Ryg, Offervilje og Sammenhold, som der virkelig trænges til, og som Studenterne havde ventet, da Indbydelsen blev sendt. Nu blev det til for meget *Jeronimus* og for lidt *Holger Danske*.

## Dansk Ungdomssamvirke og »Folk og Værn«.

I sidste Nummer gengav »Folk og Værn« den Leder i Samvirkes Lederblad, der afviste enhver Tanke om at spærre Befalingsmændene ude fra Arbejdet i Dansk Ungdomssamvirke.

Foruden D. s. U.s Blad, som vi citerede i sidste Nummer, gav ogsaa V. U. i sit Blad (15. Febr.) sin ubetingede Tilslutning og den 1. Marts skrev K. U. i sit Organ:

I Forbindelse med K. U.s nys afgaaede Formand *Poul Hjerminde*s Udtalelse om, at denne Artikel faar sin særlige Betydning derved, at den er tiltraadt ogsaa fra radikal Side i Dansk Ungdomssamvirke, maa det siges, at den derfor er velegnet til at sætte Bom for de forskellige Angreb paa Dansk Ungdomssamvirkes Arbejde paa dette Omraade.

Ledelsen af den danske Ungdoms Samling har nu lukket af for Angreb paa den store og dygtige Kampagne, der fra Officerernes Side er iværksat for at give den almindelige Befolkning et større Indblik i Hærens Arbejde og dermed ogsaa større Interesse for og Forstaaelse af Forsvarets Betydning.

## Besøg paa Herlufsholm.

Fodfolkets Kornet- og Løjtnant-skole og Korporalskolen var Onsdag den 25. Februar laubdt til et Besøg paa Herlufsholm lærde Skole, og Mødet mellem de to Grupper dansk Ungdom formede sig paa bedste Maade.

Hærens Skoler blev ved Ankomsten modtaget af Rektor *Friis-Hansen* og begav sig derefter ind i Kirken, hvor Provst *Hee Andersen* fortalte om Stedets Historie og særlig fremhævede Herluf Trolle som Forbillede baade med Hensyn til national Ansvarfølelse og ægte Guds frygt. Kornetskolens Chef, Oberst *Christensen* holdt senere i Skolens Læsesal et Foredrag for Disciplene om Oplevelser i Sønderjylland og fortalte blandt andet under levende Interesse om Begivenhederne omkring 9. April.

Derefter samledes Gæster og Værter blandet imellem hinanden i to Sale til en Forfriskning, mens Regimentsmusikken spillede i den mellemliggende Korridor. Der udveksledes forskellige Hilsener; blandt andet talte Rektor varmt om Hærens Troskab mod sin Op-gave i en vanskelig Tid, og Kaptajn *Otto Olsen* takkede, fordi Herlufsholm baade straks efter Kornetskolens Ankomst til Næstved og igen ved denne Lejlighed havde vist Forstaaelse ved at indbyde Skolen til en saadan Sammenkomst.

Det var tydeligt at se, at de to Grupper uniformeret Ungdom befandt sig godt sammen, og Eftermiddagen bestyrkede yderligere det gode Forhold mellem Næstved Garnison og Herlufsholm Skole.

## Foredragsvirksomheden

Der var stadigt stigende Kurve, og der er siden sidste Sommer afholdt 5—600 Foredrag. For de seneste Maaneders Vedkommende ligger Tallene saaledes: December 50, Januar 69 og Februar 96 Foredrag, om hvilke Rapport er indgaaet.

## Ud til Marineforeningerne.

Kommandørkaptajn *de Lichtenberg* skal efter Indbydelse foretage en Foredrags-Turné til en lang Række Marineforeninger i Jylland fra den 19.—31. Marts.

## Fripas til civile Foredragsholdere.

Ved Rekvistion bedes Afdelinger m. fl. anføre saavel Hen- som Hjemrejsedag.

## Samarbejde mellem Hær og Flaade:

Fra Midten af Maj paatænkes det at lade Lærer ved Hærens Gymnastikskole, Kaptajn *Løjtnant Lyng*, gøre Tjeneste ved Marinens Reserveofficersskole som Lærer i Gymnastik.



# FOLK OG VÆRN

Nr. 3

MARTS 1942

1. Aargang

## 1807 -

Af Orlogskaptajn (u. T.) Kay Jungersen

*Som Indledning til en senere Skildring af den Kanonbaads Krig, der er altfor lidt kendt, skildrer Orlogskaptajn Jungersen her Optakten til den Samling i Folket, der blev Grundlaget for denne Flaadens Indsats under vort sejge og langvarige Forsvar 1807—14.*

Den 21. Oktober 1807 — paa Toaarsdagen for Slaget ved Trafalgar — stod den danske Flaade under engelsk Flag Kroneløbet ud. Danmarks Stolthed, Danmarks Værn gennem Tiderne sejlede under fjendtlig Kommando nordpaa gennem Sundet, mens Københavns Borgere i Tusindtal som forstenede saa de hvide Sejl forsvinde bag Trekroner.

Men den første lamrende Rædsel over Uvejret, der uventet og pludseligt var slaadet ned over Landet, var allerede da veget for et luende Had til »Røverne«, og et enigt og sammensvejset Folk rejste sig bag Kronprins Frederik til Kamp mod »det troløse Albion«. I en forstaaelig Harme over Overfaldet afslog Regeringen det engelske Alliancetilbud og kastede sig i Napoleons Arme, — kastede Landet ind i den ruinerende, syv-aarige Krig, Kanonbaadskrig fra 1807—1814.

### Optakten.

Hvert Barn her i Landet kender Histo-

rien om Københavns Bombardement i 1807 og Flaadens Rov. De færreste kender derimod de Begivenheder, der førte os ind i denne Katastrofe. — England vilde have vor Flaade, siger man. Men hvorfor?

I Slaget ved Trafalgar havde Nelson sat Punktum for Napoleons Planer om en Invasion i England, og Frankrigs Kejser, Kontinentets Behersker, vendte derfor sine Vaaben mod Øst for dér at vinde den Sejr, han ikke kunde vinde mod Vest. Lykken fulgte som sædvanligt hans Faner, — Ulm, Austerlitz og Jena blev straalende Bavner paa Napoleons Bane. Men England kunde ikke tvinges i Knæ derved. Albions Flaader havde stadigvæk Herredømmet over Havene urokkeligt fast i Hænderne, mens Frankrigs Skibe laa

lukket inde i Havnene uden Chance for at kunne sprænge Blokadens snærende Ring.

Men England skulde da rammes paa anden Maade. — Det skulde rammes i sin Livsnerve, Handelen, gennem en Fastlandsspærring, og udelukkes fra Kontinentet: Den 21. November 1806 udstedte Napoleon derfor fra sin Residens i det besatte Berlin det berømte Berlinerdekret, der proklamerede Fastlandsspærringens Ikrafttræden under Mottoet: Ingen Handel med England.

England svarede paa denne Udfordring den 7. Januar 1807 ved Udstedelsen af en »Order-in-Council«, der forbød de neutrale Staters Skibe Sejlads til franske Havne eller til

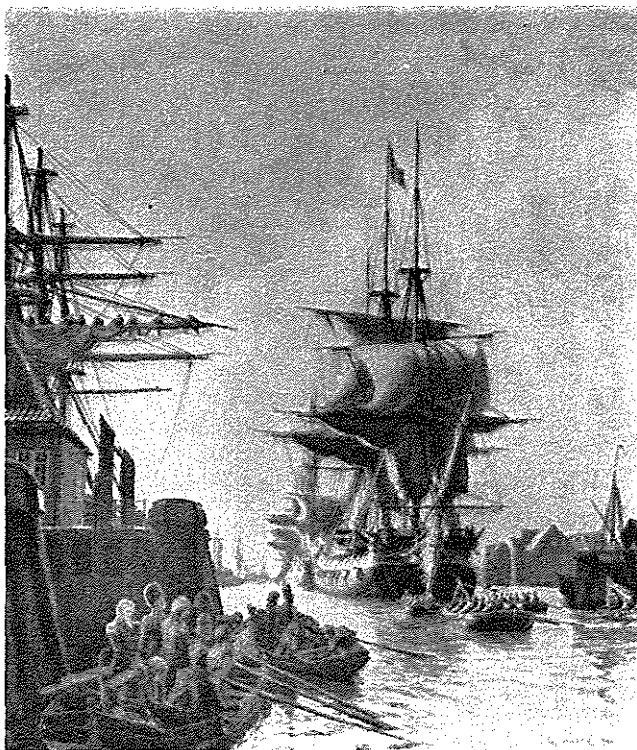

Flaadens Ran 1807.

Havne, hvortil britiske Skibe ikke havde Adgang; hvad der betød: Ingen Handel udenom England.

Hermed begyndte den Lavine at rulle, der snart efter skulde begrave de hidtil neutrale Stater og rive dem med sig ned i Afgrunden.

I Danmark fulgte man Begivenhedernes Udvikling med stigende Ængstelse, fordi man var ganske klar over, at den Dag nærmede sig, da man vilde blive stillet overfor det skæbnesvangre Valg: Er du med eller imod Napoleon? Den Dag, hvor der ikke gaves noget: Baade—og, men kun et enten—eller, — et Valg, Landet baade tidligere og senere er blevet stillet overfor.

Regeringen, der ligesom Folket var udpræget engelskvenlig, havde imidlertid allerede truffet sit Valg — nemlig for England, — og ogsaa gentagne Gange meddelt den engelske Regering dette gennem forskellige Noter. Men desværre var det ikke lykkedes at overbevise Regeringen i London om, at der stod Realiteter bag disse danske Forsikringer.

Den danske Udenrigspolitik i disse Dage var heller ikke egnet til at stive den vaklende engelske Tro paa Danmarks Venskabsklæringer af i nogen væsentlig Grad. Overfor Frankrig var man vigende og imødekommende. — Det gjaldt først og fremmest om ikke at fornærme den mægtige, altbesejrende sydlige Nabo, — for det var jo dèr, Faren truede.

Overfor England derimod holdt man stejlt og stærkt paa sine Rettigheder — selv med Hensyn til ret ligegyldige Bagateller. Man anvendte et uheldigt og irriterende Principrytteri, der ikke var egnet til at bevare det gode Forhold Landene imellem, og som yderligere underbyggede den vaagnende engelske Mistro til, om Danmark i det lange Løb virkelig vilde have Mod til at trodse de franske Krav.

London tabte Troen paa, at Danmark havde Evnen og Viljen til at sig »Nej« til Napoleons Krav, af hvilken Art disse saa end maatte være, og det er i denne tabte Tro, vi maa søge Kimen til Katastrofen, der ramte os i 1807.

### Knuden strammes.

Den 14. Juni 1807 stod Slaget ved Friedland, hvor Napoleon vandt sin straalende Sejr over Russerhæren, og nu rullede Begivenhederne af Sted hurtigere og hurtigere. Den 25. Juni mødtes Ruslands Czar Alexander og Frankrigs Kejser paa Tømmerflaaden i Njemen; og den 7. Juli sluttedes derpaa Freden i Tilsit, der resulterede i Venskabspakt mellem Europas to mægtigste Landmagter.

Tilnærmelsen mellem Frankrig og Rusland vakte stor Bestyrtelse i England, hvor man igen saa Invasionsspøgelset dukke op, og den britiske Udenrigsminister Canning lod sig efterhaanden af uofficielle Meddelere hilde i den Anskuelse, at de to Kejsere var blevet enige om i Fællesskab at tvinge de hidtil neutrale Magter — deriblandt Danmark — til at slutte sig til Frankrig i dets Kamp mod England, og bl. a. stille deres Flaader til den franske Kejsers Raadighed til Brug under en eventuel Invasion i Øriget.

Dette sidste var ikke rigtigt, men Canning troede det og besluttede sig til at komme Napoleon i For-

købet. Han sendte derfor en Gesandt, F. J. Jackson til Kiel, hvor Kronprins Frederik befandt sig, med et Ultimatum, der gik ud paa, at Danmark maatte vælge mellem en Alliance eller en Krig med England. Alliancen var dog af en særegen Art, idet den danske Flaade skulde oplægges i de engelske Havne til Krigens Slutning, og »Beskyttelsen« af Danmark skulde overtages af den engelske Flaade.

Som yderligere Understregning af dette Ultimatums Alvor afsendtes en stor Flaadestyrke fra Yarmouth til de danske Farvande under Kommando af Admiral Gambier, idet det var Cannings Haab, at denne stærke Flaadestyrke vilde kunne lægge saa stærkt et Pres paa den danske Regering, at den uden Sværds slag gik ind paa de engelske Krav. Thi England havde ikke nogen Interesse i at øge sine Fjenders Tal — tværtimod. »Det vilde være i høj Grad beklageligt,« skrev Canning saaledes til Jackson i den Instruks, han gav ham med til Kiel, »hvis der bliver trukket saa meget som et Sværd eller affyret et Skud; men det er uomgængeligt nødvendigt for det britiske Riges Sikkerhed, at en Flaade, der allerede er indenfor Bonapartes Rækkevidde, og af ham bestemt til at overføre hans Invasionshære til Storbritanniens Kyster, bliver trukket bort fra en Station, hvor den er udsat for at blive anvendt til ovennævnte Formaal.«

Danmark mødte, som saa ofte før og saa ofte senere, sin Skæbne ganske uforberedt. Hæren — ca. 20.000 Mand stærk, under Kronprinsens og General Ewalds Kommando — stod i Efteraaret 1806 ved Rigets Sydgrænse, hvor det var lykkedes at forhindre først Prøjserne og senere Franskmandene i at trænge frem; men da Prøjsen styrtede i Grus, blev Tropperne trukket længere nordpaa for ikke at provokere Franskmandene til Angreb, — en Tilbagetrækning, der forøvrigt yderligere fik den engelske Regering til at fæste Lid til Rygterne om en dansk-fransk Tilnærmelse.

I København, hvor Flaaden laa aftaklet i Lejet, stod der kun ca. 6000 Mand af Linien plus Borgervæbningen og de frivillige Korps, der talte ca. 7000 Mand. Det var alt; og det betød, at i Realiteten var Hovedstaden og Sjælland ganske blottet for Forsvar.

Thi der var overhovedet ikke taget nogensomhelst Forholdsregler til at kunne føre Hæren tilbage til Sjælland fra Holsten i paakommende Tilfælde, idet der ikke var egnet Fartøjsmateriel til Raadighed paa kort Varsel. Og hertil kom, at Admiral Gambier, da han var paa Højde med Gøteborg, sendte en større Styrke af sine Skibe ned til Store Bælt og overskar Forbindelsen mellem Landsdelene, saa Sjælland med det samme var blokeret, og enhver Undsætning af den truede Hovedstad fra Jylland umuliggjort.

### Da Slaget faldt.

Kronprins Frederik, der i disse Dage holdt Danmarks Skæbne i sine Hænder, var utvivlsomt en saare velmenende Mand, men afgjort ikke nogen Statsmand. Han tabte ganske Hovedet, da det netop gjaldt om at holde Hjernen kold og klar. Men da han over Hals og Hoved jog tilbage til Hovedstaden, blev han ikke



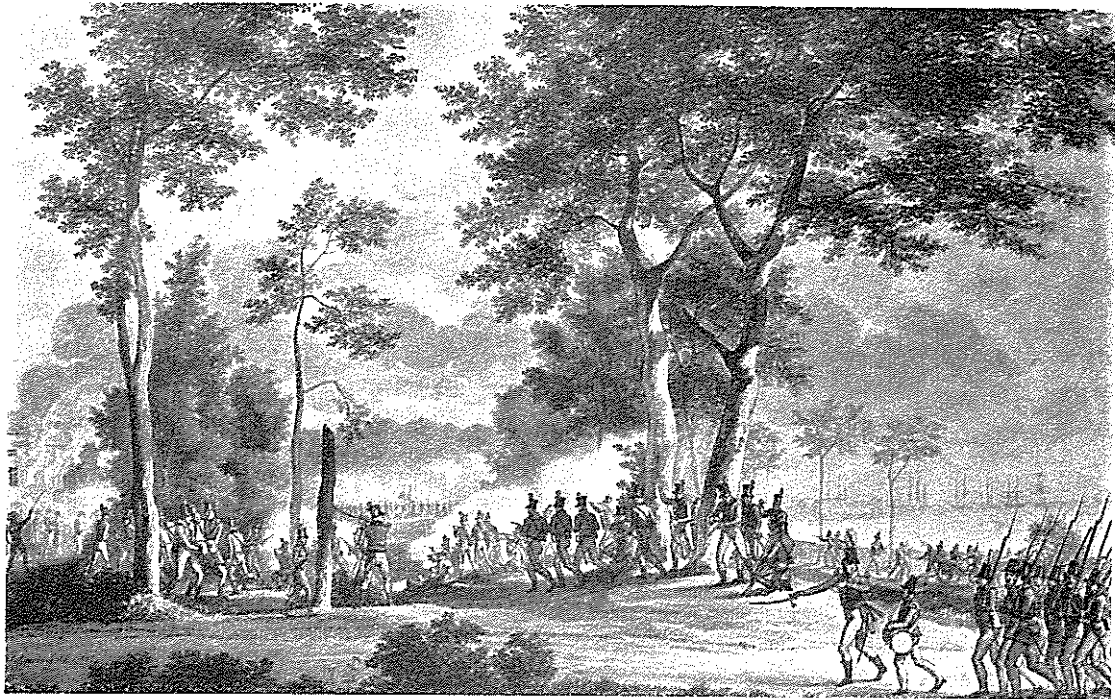

□ C. W. Eckersberg: Livjægerens Udfald i Classens Have. Tilhører Den kgl. Kobberstiksamling.

destomindre modtaget med Jubel af Folket. Aanden fra 1801 flammede op igen. — Dog desværre kun for en stakket Stund, for Kronprinsen blev kun ganske kort i den truede By, hvor han burde være blevet som det samlende Punkt. Efter at have overgivet Kommandoen til den gamle, svagelige General Peymann, »en mild og elskelig Olding«, som Samtiden karakteriserede ham, ilede han tilbage til Hæren i Holsten sammen med sin syge Fader; og hans hastige, lidt flugtagtige Afrejse efterlod en dyb og bitter Skuffelse i alle københavnske Sind — en Skuffelse, der underminerede Byens saa vigtige indre Front paa en kritisk Tid, da Prøvelsens Time rykkede nær.

Den 14. August — Dagen for det engelske Ultimatum's Udløb — havde den danske Regering endnu ikke fundet sig selv i nogen Beslutning, og Krigen med England var da en Kendsgerning. — Nu maatte Kanonerne tage Ordet.

#### Forsvaret.

Imidlertid var Byens Forsvar blevet organiseret. Den energiske Kommandør Steen Bille fik hurtigt opbygget en Sødeffension, der bestod af to Fortlinier — en ydre og en indre — med Forterne Trekrøner, Prøvestenen, der blev støttet af flere Blokskibe, som den ydre Linie, mens en indre bestod af Citadellet, Sixtus, Quintus og Strickers Batteri. Besætningen var sammensat af Personel baade fra Hæren og fra Flaaden.

Endvidere raadede Sødeffensionen over 26 Kanonbaade og 5 Bombefartøjer.

Den 16. August begyndte Englænderne Landsætningen af Tropperne ved Vedbæk, uden at man fra dansk Side forsøgte at lægge dem nogen Hindringer i Vejen, idet Kronprinsen havde udstedt en bestemt Ordre om

ikke at være den angribende Part, en vag og vigende Holdning, der selvsagt ikke var egnet til at stive Forsvarernes Moral af — tværtimod.

Først da Byen var helt indesluttet fra Landsiden, satte man de første af de berømte Udfald i Gang — Udfald, hvor ikke mindst Livjægerne udmærkede sig, og som Kanonbaadene overalt, hvor det kunde lade sig gøre, støttede ved en Indsats fra Søsiden. Haand i Haand søgte Hær og Flaade at dæmme op for den fjendtlige Indkredsning, men desværre uden Resultat.

Den 1. September, da Byen var helt indesluttet fra Landsiden, rettede General Cathcart og Admiral Gambier en Opfordring til Byen om at overgive sig.

Det hed heri: »For at overbevise den danske Regering og den hele Verden om den Uvilje, med hvilken Hans Majestæt tager sin Tilflugt til Vaabnene, fornyer vi i dette Øjeblik, da vore Tropper staar foran Eders Porte, overfor Eder vort Forslag paa de samme fordelagtige Betingelser, som vi tidligere har fremsat: nemlig, at hvis I samtykker i at overgive den danske Flaade, vil den kun blive holdt som Pant og blive tilbageleveret, saa snart Afgørelsen om en almindelig Fred har fjernet den Nødvendighed, der har bevirket dette Forlangende. Men hvis Tilbudet nu forkastes, kan det ikke gentages.«

Tilbudet blev forkastet; og Dagen efter — den 2. September — aabnede Englænderne et overvældende Bombardement fra alle deres Stillinger i Land. Ogsaa fra Søsiden forsøgte engelske Bombefartøjer at nærme sig, men blev vist tilbage af Kanonbaadene. Bombardementet voldte en forrygende Skade i Byen. Over 2000 Personer omkom, 346 Ejendomme brændte helt, og mere end 1000 blev beskadiget af Bomberne. Efter tre Dages Forløb — den 5. — var Byens Mod-

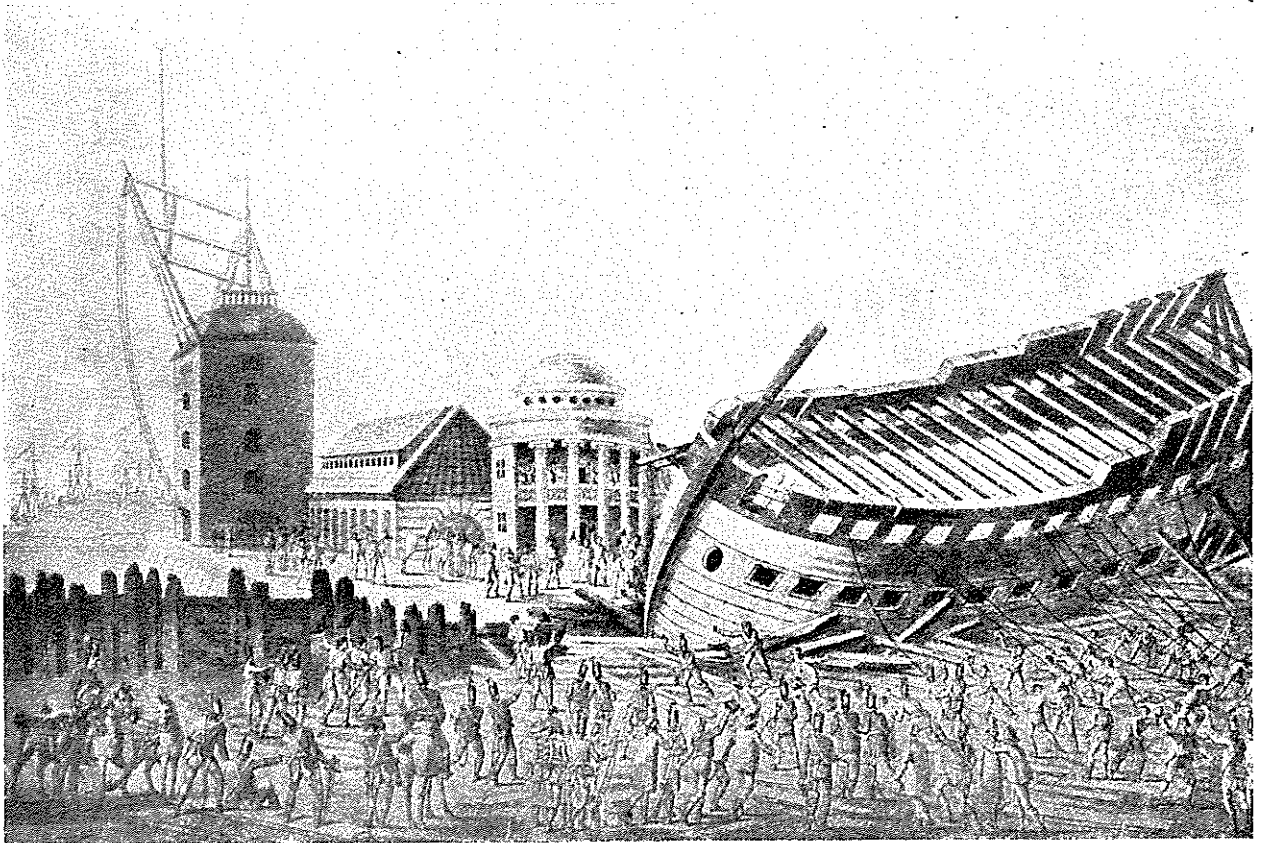

Kobberstik af Haas.

Ødelæggelse af Linieskib paa Bedding paa Nyholm. Tilhører Det kgl. Bibliotek.

standskraft brudt, og den saarede General Peymann indledede da Underhandlinger om en Kapitulation. Englænderne krævede nu Flaaden udleveret som Prise, — der var ikke længere Tale om at levere den tilbage efter Krigens Afslutning, — og efter forskellige Forhandlinger gik Peymann ind paa Betingelserne, idet dog Steen Bille foreslog, at man skulde foretage endnu et Udfald og benytte den derved vundne Tid til at ødelægge Skibene.

Hans Forslag blev imidlertid ikke godkendt. — Flaaden og alt dens Gods blev udleveret; og den 21. Oktober stod Skibene under engelsk Flag Kroneløbet ud. Ialt blev der bortført 16 Linieskibe, 15 Fregatter og Korvetter, 14 mindre Fartøjer og saa meget Gods, at det fyldte 92 Koffardiskibe. Linieskibet »Ditmarsken«, der stod paa Stabelen, blev ødelagt.

#### Et Folk — et Værn.

Øde og tom laa Holmen hen, da Englænderne var sejlet bort; men det varede ikke længe, før Livet igen begyndte at pulsere paa Værftet. Folket rejste sig hurtigt efter det bedøvende Slag og sluttede i enig Samdrægtighed op bag Kronprinsen og bag det Værn, der skulde bygges op igen til Kamp mod Overfaldsmagten. I denne skæbnesvangre Stund viste Nationen en enestaaende Fædrelandskærlighed og Offervilje. Der blev straks sat en Indsamling i Gang til Frem-

skaffelse af et nyt Søværn — en Indsamling, der blev støttet ikke alene af Korporationer, Institutioner, Hærafdelinger, de store Godsejere og andre Rigmænd; men alle, Rig og Fattig, ydede efter bedste Evne deres Skærv. Folk, der ingen rede Penge havde, gav deres Sølvstøj og Smykker; og Byer, Sogne og private Folk paatog sig at bygge og udruste Krigsfartøjer — særlig smaa Kanonbaade. For der var hverken Tid eller Materialer til at bygge større Skibe foreløbigt. Samtidigt blev der udrustet en stor Mængde Kapere, som skulde angribe den rige engelske Østersø- og Nordsøhandel og derved skade Fjenden saa meget som muligt. Rundt om ved Havne og vigtige Indløb blev der anlagt Skanser, ligesom en Kystmilits blev organiseret til Forsvar for Kysterne og til Samarbejde med de mange Kanonbaadsflotiller, der blev stationeret overalt i Farvandene fra Skagerak til Østersøen og fra Vesterhavet til Bornholm.

Enigt og maalbevidst sluttede Folk og Værn sig saaledes atter sammen til Forsvar for Fædrelandet, der saa brutalt var blevet traadt i Støvet af en overmægtig Nation.

Paa Danmark i 1807 passede Valdemar Rørdams kendte Ord:

— — — *men aldrig kan et Folk forgaa,  
som ikke vil det selv.*

# SKOLE OG VÆRN

Af Skoledirektør Thorkild Jensen

Man har bedt mig skrive en Artikel som en Slags Svar paa Generalløjtnant Ebbe Gørtz' Artikel med ovenstaaende Titel i Bladets sidste Nummer.

Det er rart at kunne være enige fra Udgangspunktet. Generalen skriver: »For Folkeskolens Vedkommende, d. v. s. til det fyldte 14. Aar, er vel nok alle enige om, at Børn skal være Børn og ikke blot antydningssvis gøres til Soldater.« Dette er klart og rigtigt; lad Børnene lege Soldater engang imellem, som de til andre Tider leger Skole eller Indianere eller andre spændende Ting. Men vi skal ikke gøre dem til noget bestemt, bare lade dem være Børn. Generalen skriver videre: »For den højere Skoles Vedkommende, navnlig Gymnasierne, melder der sig derimod Muligheder, — hos nogle vel ogsaa nok Ønsker, — om en forbedrende eller indledende Uddannelse og Orientering om den militære Gerning. Personlig nærer jeg mine Tvivl om Værdien for Værnene af noget saadant. Mit Standpunkt er: Vi behøver det ikke.« Dette er baade klar og redelig Tale og stiller ingen Fordringer til Skolen; jeg er ogsaa her ganske enig med Generalen. Noget ganske andet er, at den Dag kan komme, da Folket lægger en saadan Vægt paa sit Værn, at det forlanger, at Forberedelsen skal gøres i Skolen. Den Dag er der ingen, der spørger om Generalens eller min Mening, om Værnets eller Skolens Stilling. Bestemmer Landets lovlige Regering det, saa har Generalen og Skoledirektøren og alle deres Medarbejdere at udføre det som de Statens og Folkets Tjenere de er.

Men er der da overhovedet nogen Grund til, at Værnene og Skolen taler med hinanden? Har de fælles eller dog blot lignende Formaal at arbejde henimod? Svaret kan kun blive et Ja. Vi skal i Skolen — eventuelt helt op til Studentereksamen — undervise og opdrage Eleverne til at blive gode Mennesker og dygtige og ansvarsbevidste Samfundsborgere, og Værnene skal undervise og opdrage de unge til at blive dygtige Soldater, der kan forsvare deres Land, og ansvarsbevidste Samfundsborgere, som kender deres Land og deres Ansvar overfor det saa godt, at de følger, at det er værd at forsvare. Vore Formaal er altsaa til Dels ens, vort Arbejde gaar parallelt. Men hvordan



*Skoledirektør Thorkild Jensen.*

kan Skolen i sit Arbejde støtte Værnene i deres? Eller kan det tænkes, at Skolen maa modarbejde Værnene? Det sidste er utænkeligt. Der kan ikke længere indenfor vort Folk blive noget Spørgsmaal om, hvorvidt Folket vil værne sig mod fremmed Overfald eller blot fremmed Besættelse, lige saa lidt som der kan blive Spørgsmaal om, hvorvidt vi vil værne os mod Sygdom, Kulde eller anden Nød. Det er ganske simpelt det gamle Spørgsmaal: at være eller ikke være.

En Modsætning mellem Værnene og Skolen kan altsaa ikke tænkes. Spørgsmaalet er kun, hvor og hvorledes Skolen i sit Arbejde naturligt kan og bør støtte Værnenes senere Arbejde med de unge.

Der er nu først den fysiske Opdragelse. Der maa indenfor Skolen lægges mere Vægt paa Gymnastik og Idræt end hidtil. Den ny Skolelov forlanger da ogsaa

Gymnastiksale opført ved alle Skoler i Landet og i Løbet af nogle faa Aar. Personlig har jeg altid ment, at Eleverne burde have en Time Gymnastik eller lign. om Dagen. Mon det er for meget at ofre en Time daglig paa deres Krop, naar man ofrer 4 à 5 Timer paa deres Hjerne? Dertil kommer, at Gymnastik og Idræt jo lærer Eleverne en hel Del andre Ting end netop at lave Gymnastik eller øve Idræt. Faget lærer dem Disciplin, maaske mere end noget andet Fag lærer dem det; Faget lærer dem ogsaa at indordne sig under en Helhed, at arbejde sammen med andre; tænk blot paa Spillerne fra et Fodboldhold. Alt dette er Egenskaber, som ethvert Menneske har Brug for i en hvilken som helst Stilling senere hen i Livet, og det er Egenskaber, som er uundværlige for den senere Soldat. Og hertil kommer Værdien af et sundt Legeme med Styrke og Modstandskraft.

Men Sundhed og Disciplin er ikke nok. Det er rigtigt, hvad Generalen skriver, at Soldaterne skal ikke være Marionetter, der kun virker saa længe Snoren er i Orden. De skal ogsaa være selvstændigt tænkende Væsener, der kan handle paa egen Haand, naar det er nødvendigt. De skal hurtigt kunne orientere sig, vurdere en Situation og handle efter dens Krav. Derfor spiller Skolens opdragende Gerning saa stor en Rolle. Denne Side af Skolens Gerning er utvivlsomt blevet forsømt i mange Aar, og det er kun en ringe Trøst, at Hjemmene har forsømt mere end vi. Det er en Side af sin Gerning, som Skolen maa lægge mere Vægt paa end før. Skolen skal forsøge at lære Eleverne Disciplin, d. v. s. Respekt for Skolens og Samfundets Love og Vedtægter og Evnen til at handle hurtigt efter en given Ordre; og Skolen skal lære Eleverne Selvdisciplin, d. v. s. Evnen til at kunne beherske sig, at undertrykke sine egne Ønsker og sin egen Vilje, hvis den strider mod det heles Vel og de lovlige Autoriteter; men Skolen skal ogsaa opdrage Eleverne — saa vidt det er muligt — til Selvvirksomhed, til selv at tage Initiativet, selv at handle, naar det er nødvendigt.

Men selv dette er ikke nok. Hvad hjælper det, at vore Elever gaar ud af Skolen, 14 eller 18 Aar gamle, nok saa godt undervist og opdraget, hvis de ikke ejer en ægte og inderlig Kærlighed til det Land, de bor i, og som deres Forfædre har boet i i Hundreder af Aar? Hvis de ikke følger Fællesskabet med det Folk, de hører til, og som har Sprog, Historie og Skæbne tilfælles med dem? Her har Skolen Hovedansvaret gennem sin Historieundervisning. Der lyder nu og da Tale om, at vi ikke maa give Fædrelandshistorie som Krigshistorie, men skal servere den som Kulturhistorie. Og der er naturligvis noget rigtigt i dette. Det kan vist ikke nægtes, at vi — ganske som det er sket i andre Lande — har givet en Historieundervisning, der baade var ensidig og naiv; noget i Retning af, at vi Danske altid havde Ret, de andre Uret; at vi Danske altid kæmpede

saa og saa tappert og godt, medens Modstanderens Indsats i mildeste Fald forsvinder i Mørket. Det er ikke saaledes, at vi i denne Henseende har været værre end andre Folk, saa vidt vi da kan kontrollere det. Tværtimod! Med vor Skræk for de store og svulmende Ord staar vi vist endda særdeles pænt. Men noget har der været om det, og derfor kan vi godt acceptere, at Historien ikke udelukkende skal være Krigshistorie, men at Fredens Aar og Fredens Gerning skal have sin selvfølgelig Plads i Beretningen om vort Folks Skæbne gennem Tiderne. Men — af Frygt for at falde i den ene Grøft behøver vi ikke at styrte os i den anden. En Historieundervisning uden Krigshistorie vilde være nøjagtig lige saa uægte og usand som den Form, man søgte at undgaa. Man kan ikke fortælle et Folks Historie uden at komme ind paa dets Kampe, dets Sejre og Nederlag, om ikke af anden Grund, saa fordi Folket har Krav paa at kunne tage Lære af sine egne eller Forfædrenes Fejlgreb gennem Tiderne, men ogsaa Krav paa at kende Forfædrenes Bedrifter og Ofre for at bevare Land og Folk. Derfor maa Historien fremhæve de dramatiske Tider i Folkets Liv, baade da det danske Folk forsøgte at være — og maaske var — en Stormagt og til sidst maatte opgive Drømmen, fordi den var falsk, og fordi vi ingen som helst Berettigelse havde til at herske over andre Folk; men ogsaa de Gange, da Folket rejste sig og kæmpede med Ryggen mod Muren for selve Livet og Friheden, mod de holstenske Grever, mod Svenskerne i 1659, mod Englænderne i 1801 og 1807, mod Prøjserne i 1848—50 og 1864, ja selv den heltemodige korte Modstand den 9. April 1940, indtil Ordren lød, at Kampen skulde opgives. Kan Skolen give en saadan Undervisning, redelig og uden uretfærdig Braad mod andre Folk, men med Beundring og Taknemmelighed over for Forfædrene, fordi de har bevaret Land og Folk frie, saa kan den unge forlade Skolen, stolt og lykkelig over at tilhøre et Folk, der ikke alene har Ret til at leve sit eget Liv, for det har ethvert Folk uden Hensyn til Størrelse, men som ogsaa har bevist denne Ret ved at kæmpe og sætte Livet som Indsats, naar Friheden stod paa Spil.

Det er altsaa min Mening, at Skolen skal give en Historieundervisning, som giver de unge Viden om Land og Folk, men paa en saadan Maade, at de unge ogsaa forstaar, at her er noget værdifuldt, noget som vi vil forsvare mod ethvert Angreb, ligegyldigt hvor det kommer fra. Kan Skolen aflevere en saadan Ungdom, legemlig og sjælelig rask og sund, saa har den gjort sin Pligt over for Landet; saa maa Værnene tage Opgaven op og bygge videre paa Skolens Arbejde og Resultater, saa maa Værnene lære de unge at blive Soldater, saa at de den Dag, det gælder, kan staa som Landets, Folkets og Frihedens Værn, de Værn, som vi aldrig mere kan, tør eller vil undvære.



# fra Avis og Tidsskrift



Efter at 2. Nummer af »Folk og Værn« er blevet tilgængeligt for Offentligheden, har ca. 100 danske Dagblade og Tidsskrifter omtalt Bladet i Ledere eller paa anden Maade.

Langt den overvejende Part af disse Artikler har vist positiv og anerkennende Indstilling. Kun enkelte Blade har enten ved Tavshed eller Kritik givet »Folk og Værn« en anden Modtagelse.

Således polemiserer det radikale »Nordsjællands Venstreblad« mod Poul Hansens Artikel og fortsætter: »og da der nu fra alle Sider er givet Tilslutning til den Opfattelse, at Militærspørgsmaalet overhovedet ikke kan eller bør drøftes under de nuværende Forhold, er det maaske tilladt at henstille til Forsvarsministeriets Foretagsudvalg, at det fremtidig samler sig om sin egentlige Opgave: at holde oplysende Foredrag for det indkaldte Mandskab og skaffe Soldaterne hyggelige og gode Soldaterhjem, hvor de kan tilbringe deres Fritid.«

Det radikale »Holbæk Amts Venstreblad« skriver dog: »I en Følgeskrivelse med de Eksemplarer, der er tilsendt os, erklæres, at det Oplysningsarbejde, Bladet skal støtte, »ikke maa opfattes som militært Propagandaarbejde, eller som noget, der har Brod mod nogen«.

Det er et godt Program, og hvis det følges i Praksis — ogsaa ude paa Bevægelsens Møder — hvad jo desværre ikke altid har været Tilfældet, skulde der være Betingelser for at faa standset den hidtil førte Diskussion om vort Militærvæsen. Thi det, »Folk og Værn« officielt virker for, at knytte Værnene og Befolkningen tættere sammen, kan ingen have Indvendinger imod.«

Af de øvrige Udtalelser tager vi følgende Udpluk:

#### Berlingske Tidende:

»Hvis vi havde haft et officielt Skrift med det samme Program for en Menneskealder siden, var der sikkert et og andet, der havde set anderledes ud for vort Forsvar, end det gjorde for to Aar siden.«

#### Nationaltidende:

»Meget hurtigt vil »Folk og Værn« kunne udfylde en tom Plads i vort el-

lerstidsskriftsmættede Land. De to første Numre lover en fordomsfri og god dansk Behandling af Emmerne.«

#### Børsen:

»Af Bladets Artikler faar man et levende Indtryk af det mangesidige Arbejde, der gøres for at sprede Kendskab til Værnenes Opgaver indenfor de forskellige Kredse af det danske Folk ... Mange Billeder fra Hær og Flaade støtter den fortrinlige Tekst.«

Den konservative Provinspresse (om Poul Hansens Artikel):

»Vi hilser med Tilfredshed denne Udtalelse. Den socialdemokratiske Ungdomsleder siger Tingene klart og har fundet særdeles gode Ord til at tolke Tilslutningen til Begrebet Værnevilje, saaledes som Forstaaelsen ønskes fra de Kredse, der altid har staaet paa deres positive Forsvarsstandpunkt.«

#### Ringsted Folketidende (V):

»Bladene bringer et afvekslende, lødigt og interessant Stof, indbydende og livligt lagt til Rette for saavel militære som civile Læsere. Man faar ved at gennemse de to Blade et tydeligt Indtryk af, at der er arbejdet godt og dygtigt af »Folk og Værn«-Mændene, og at de har evnet at komme paa Talefod med Kredse, som før stod fjernt fra alt, der har med dansk Forsvar og Værnevilje at gøre.«

Socialdemokraten og Den socialdemokratiske Provinspresse bringer en udførlig Omtale af Bladets 2 første Numre og indleder Artiklen med:

»En ny Indsats i Arbejdet for at sprede Oplysning om de danske Værns Stilling i Samfundet og finde Veje frem til en Vekselvirkning mellem Værnene og Befolkningen er i disse Dage blevet gjort med Udsendelsen af de to første Numre af Tidsskriftet

»Folk og Værn«, som udgives af Forsvarsministerens Foretagsudvalg og Værnenes Oplysningskontor i Forening.«

## Tegn Abonnement paa „FOLK OG VÆRN“

Abonnementsprisen er 4 Kr. pr. Aar for 10 Numre.

Abonnement kan tegnes enten direkte paa »Folk og Værn«s Kontor, Vestervoldgade 117, Kbhvn. V., eller ved Henvendelse til Garnisonernes Oplysningskontorer samt fra 1. April gennem Postvæsenet.

### Stat Bladets Udbredelse

Paa Rekvisition sender vi Dem meget gerne trykte Kort med Opfordring til Abonnement. De behøver kun at skrive Adressen og sende det videre. Ligeledes vil vi være taknemlige for at modtage Adresser paa Mennesker, De mener har Interesse for Sagen, og som vi da selv vil skrive til.

#### Viborgs Stifts Folkeblad (V):

»Folk og Værn«s to første Numre lover godt.«

# Orden - Renlighed - Ansvar for betrog

gaar som en rød Traad gennem de unge værnepligtiges Hverdag. - Men «paraden» om Lørdagen er det sidste Opløb foran den attraaede Lørdag-Sc



Maskinpistolens Hemmeligheder studeres. - Den unge Mand af i Dag er en »Hund« efter Mekanik.

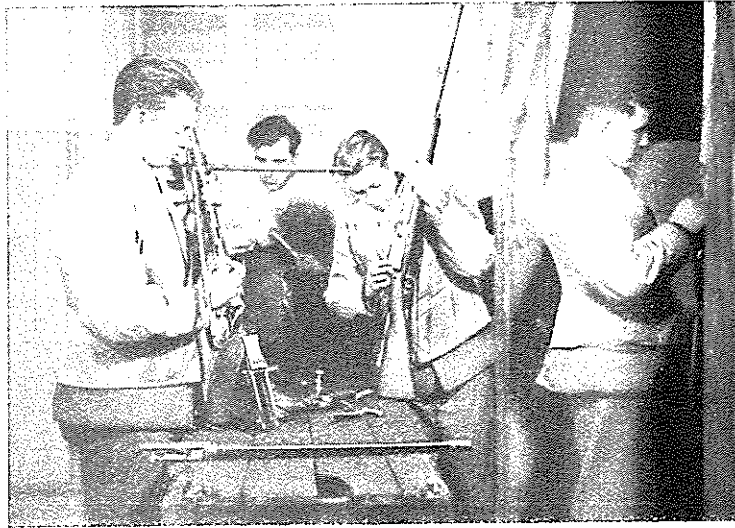

Vaaben og Udrustning skal holdes i Orden - det er hver enkelt Mands Ansvar.

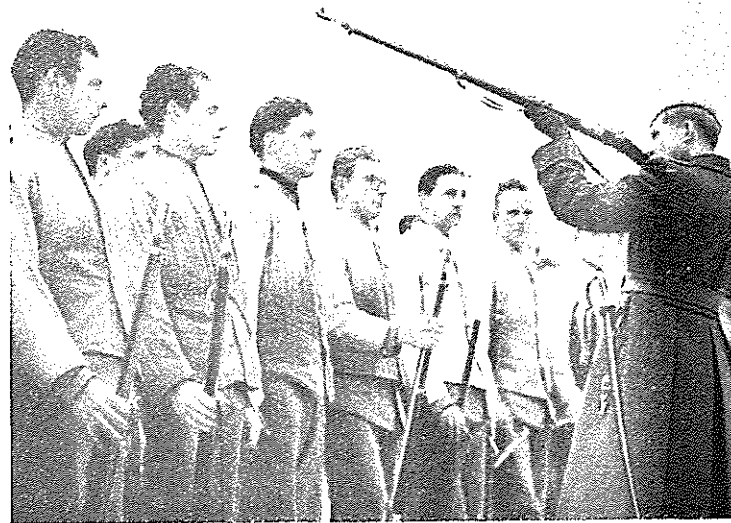

- og saa kommer Eftersynet!



← Renlighed er en god Ting - i Hæren er den desuden tvungen.

→ Ogsaa det »private« Skab skal holdes i Orden. - Hellerikke Toilet-sagerne der præsenteres i en Kasse, foret med rent Papir, slipper for Kontrol.



# e Værdier

is-  
ov.

Og saa kommer Turen til  
Belægningsstuen

Hvor mange skal leve klods opad  
hinanden er pinlig Orden nødvendig,  
- og Orden er en god Vane at bringe  
ud i det civile Liv.



Stuen er klar til Parade.



Sengerredning: Lagnernes »Lig« rettes ind.

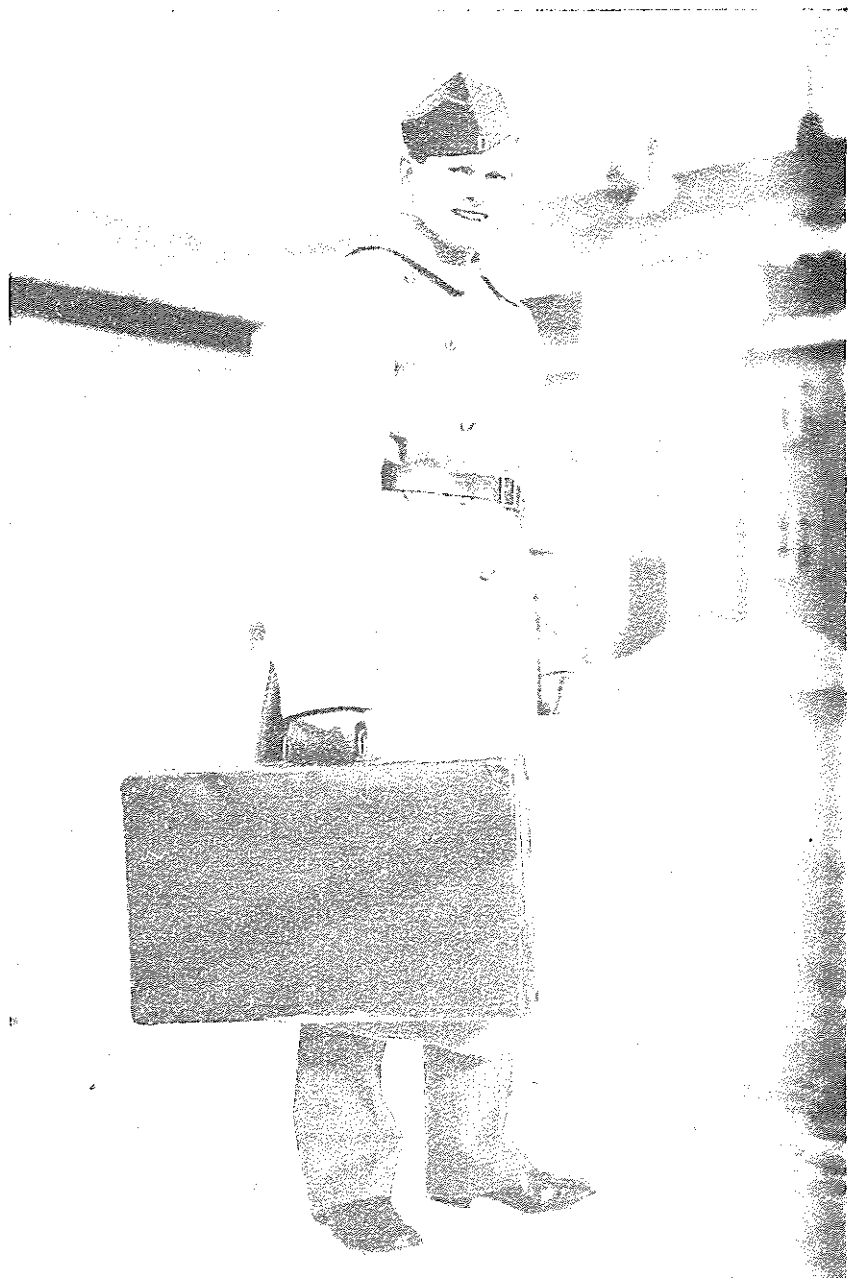

Han klarede den!

# Kong Hans skabte den danske Orlogsflaade

Af Orlogskaptajn P. Holck.

**K**ong Hans betragtes som Grundlægger af den danske Rigsflaade, men hermed er dog ikke sagt, at Danmark ikke tidligere har haft en Orlogsflaade. Vort Søværn hvilede dengang paa det gamle Ledingsvæsen, hvor Bisper, Lensmænd og større Købstæder under urolige Forhold skulde stille Orlogsskibe, og de gamle Kalkmalerier, som i de senere Aar er blevet afdækket i vore Kirker, viser, at adskillige af disse Skibe har haft en imponerende Størrelse.

Efterhaanden var dette Ledingsystem dog ikke læn- gere tidssvarende, fordi det var vanskeligt betids at samle Landets Søstridskræfter, særlig naar disse Skibe skulde løse deres anden vigtige Opgave at opretholde Landets Forsyninger med oversøiske Varer, hvortil kom, at Skibene var meget uensartede med Hensyn til Størrelse, Udrustning og Bemanding.

Datidens store Handelsskibe var alle bevæbnede for at kunne forsvare sig mod Sørøvere, Fribyttere og Kapere, og behøvede derfor kun en særlig Udrustning for at kunne tjene til Orlogs. Men efterhaanden som det svære Artilleri fik Indpas som Skibsskyts, maatte Skibene gøres større og stærkere, baade for at kunne bære de tunge Kanoner og modstaa den voldsommere Beskydning under Kamp, og derved øgedes Bekostningen, ligesom der stilledes større Krav til Skibsbygningsteknikken.

Dette bevirkede, at Kronen alt i nogen Tid selv havde bygget enkelte større Orlogsskibe, som kunde tjene som Hovedskibe (Admiralskibe); men under Hansevældet, hvor største Delen af Skibsfarten og Handelsfortjenesten var paa fremmede Hænder, formaaede Landet ikke at skabe og opretholde en Flaade, der kunde gøre sig gældende overfor saa mægtig en Nabo.

Omkring 1500 ændrede dette Forhold sig. Hansestædernes Magt svækkedes ved indbyrdes Stridigheder, og de opkommende vestlige Sømagter, England, Skotland og Holland optraadte som Konkurrenter i Handelen paa Østersøen og gjorde deres politiske Ind-



*Kong Hans' Segl.*

flydelse gældende. Dertil kom, at Kong Hans efter Stockholms Fald i 1502 indsaa, at skulde Sverige genvindes, maatte Danmark have en operationsdygtig Orlogsflaade, som kunde sikre Herredømmet i Østersøen og forhindre Lybekkerne i at understøtte Sverige, enten som direkte Krigsdeltagere eller ved at tilføre Landet de nødvendige Forsyninger.

I Løbet af 8 Aar satte Kongen saa stor Kraft ind paa Opbygningen af en stærk Flaade, at Danmark i 1511 kunde møde Lybekkerne med en jævnbyrdig Flaade paa 20 velmonterede Orlogsskibe.

Ved en dygtig Udenrigspolitik lykkedes det Kong Hans i England, Skotland og Holland at erhverve eller faa bygget flere større Orlogsskibe, af hvilke vi kender Navnene paa de tre største: *Løven* (Leon), *Slangen* (Lezard) og *Peter af Hull*; men dette undgik naturligvis ikke Lybekkernes Opmærksomhed, og disse forberedte sig nu ogsaa paa det kommende Opgør ved at sætte store Skibe i Bygning paa 200—



250 Læster (svarende til et Deplacement paa ca. 500—650 Tons), hvilket i de Tider regnedes for meget store Skibe, ja de byggede endog et »umaadelig« stort Skib, Admiralskibet *Maria*, paa 300 Læster.

### Kong Hans og Mester Hans.

Skibsbygningssteknikken stod dengang meget højt i Norden, og de Skibe, der byggedes i Østersøområdet, havde Ry for deres fortrinlige Bygning og var medbestemmende i den voldsomme Udvikling, som saavel Orlogsskibe som Koffardiskibe paa de Tider var underkastet som Følge af Kanonens Indførelse og den oversøiske Handels Opblomstring efter de store Opdagelsesrejser, og det voldte derfor ikke større Vanskeligheder at skaffe dygtige Skibsbyggere, der kunde paatage sig at bygge endnu større Skibe, thi Kong Hans havde sat sig for at skabe en Orlogsflaade, som skulde hæve Danmark til den førende Sømagt i Norden.

Skibsværfterne ved Sønderborg og Kallundborg blev udvidede, og Mester Hans fik ovedraget at bygge Skibe, som skulde overgaa det lybske Admiralskib, og i 1509 sattes de to store Orlogsskibe *Engelen* og *Maria* i Bygning.

Hermed var Danmark blandt de første nordeuropæiske Lande, som opbyggede en Krigsflaade med meget store Skibe som Kerne. England havde vel allerede i 1487 bygget de store Orlogsskibe *Regent* og *Sovereign*, men byggede først i 1514 det berømte Skib *Henry Grace a Dieu* som Svar paa det skotske *Great Michael*, og Frankrig fulgte efter med *La grande Françoise* i 1520.

Der kan næppe være Tvivl om, at Mester Hans har været en meget dygtig Skibsbygger, som Kongen maa have haft stor Tillid til, naar han turde foretage et saa dristigt Skridt samtidig at sætte ikke mindre end to meget bekostelige Skibe i Bygning, som overgik, hvad der hidtil var set i Østersøen, uden at afvente Resultatet af det første.

Da Lybekkerne fik Kundskab om det nye Bygningsprogram, fremskyndede de deres Krigsrustning og erklærede Krig; men det lykkedes dog at faa *Engelen* saa betids færdig, at Skibet kunde møde den lybske Flaade i Søslaget under Bornholm den 9. August 1511, hvor den danske Flaade under Admiral Jens Holgersen Ulfstand forjog Lybekkerne og forhindrede den paatænkte Landsætning af en større Krigsmagt, som skulde storme Hammershus og erobre Øen.

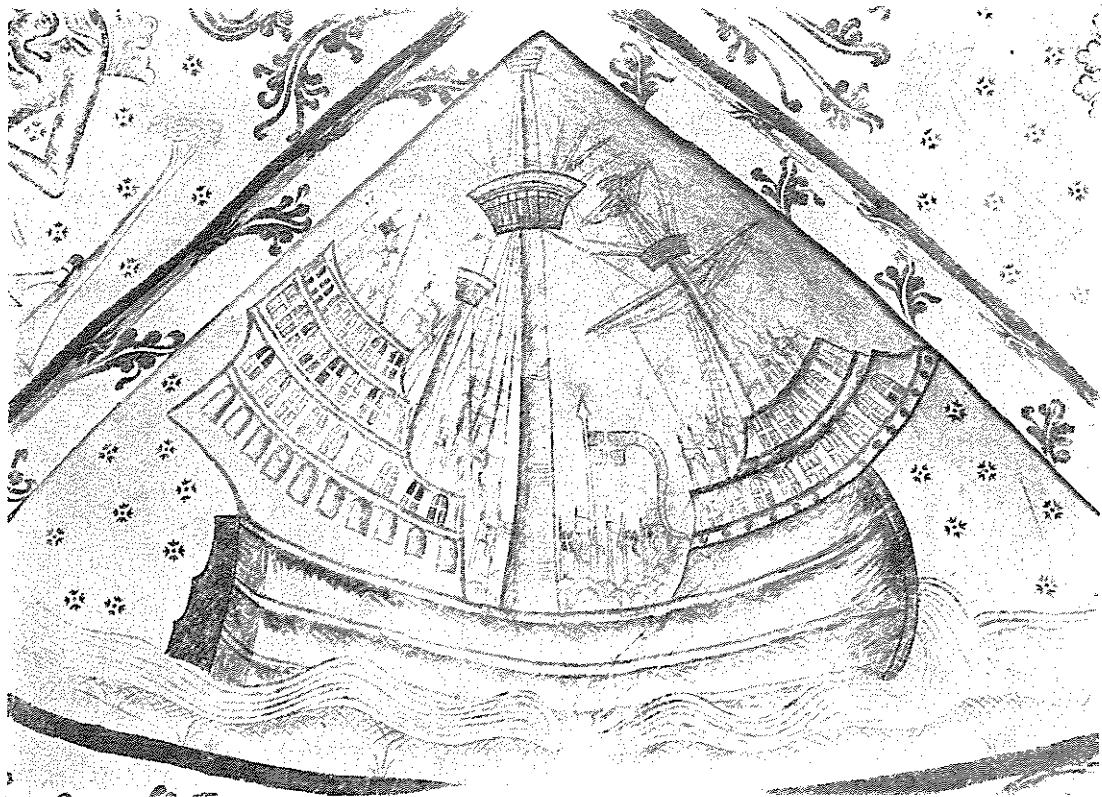

Kalkmaleri i Voldby Kirke, Randers Nørre Herred.

# Venstres Ungdom og „Folk og Værn“

Af Redaktøren af V. U.s Medlemsblad

»Dansk Folkestyre«, Hans Bagge.

*»Venstres Ungdom har med Glæde fulgt Bestræbelserne for at nærme Folk og Værn til hinanden. Saa sandt som vi tror paa vort Lands Fremtid som selvstændig Nation, er vi overbevist om, at i det fri Danmark, som kommer, vil Ungdommen uden Tøven møde til Vagt og Værn om vort tusindaarige, men evigt unge Fædreland«.*

(Af Resolutionen ved V. U.s Landsstævne 1941).

I ovenstaaende Linier tog Venstres Ungdoms Landsstævne i Sommer Standpunkt til Bevægelsen »Folk og Værn«. Der var ingen Tvivl om dette Afsnit af Resolutionen. For der har gennem Aarene været en glædelig voksende Forstaaelse af Værnenes Betydning i vore Rækker, og det kan derfor nogenlunde tages som et Udtryk for Anskuelserne indenfor Venstres Ungdom, hvad »Dansk Folkestyre« for 5 Aar siden skrev om vort Forsvar:

*»De fornuftige Vælgere af alle Partier ... ønsker enten Afrustning eller et virkeligt Værn. Om dette koster nogle Millioner mere, spiller ingen Rolle, thi en Forstaaelse af og Viden om vor hele Stillings Færlighed er ved at trænge ud i Befolkningen.«*

Jeg har til Indledning villet drage disse Citater frem for at vise, at Værnevillje ikke er nogen ny Foreteelse i vore Rækker. Resolutionen fra Landsstævnet i Sommer fulgte den Vej, vi allerede for længe siden havde valgt at gaa.

## Samarbejdet med Befalingsmændene.

Det er dog først i de sidste Maaneder, »Folk og Værn«-Arbejdet virkelig systematisk har kunnet foregaa. Ogsaa fra denne allernyeste Tid har vi glædelige Resultater af Samarbejdet. En Række af Hærens Officerer har haft Lejlighed til at tale ved vore Kursus, — nu sidst Generalløjtnant Gørtz ved Landskursus i København. Der har været arrangeret talrige Foredrag med Officerer som Foredragsholdere rundt om i de lokale Foreninger. I Efteraaret foretog Oberstløjtnant Johnstad-Møller, Fredericia, en Foredragsrejse rundt til jydsk Foreninger, og senere har Ritmester C. A. Friis talt ved en Møderække paa Bornholm. Desuden har en lang Række andre Officerer talt ved enkelte Møder. Paa Sjælland har ikke mindst den Indsats, som Oberst Lunn i Holbæk med vaagent Øje for det folkelige Arbejde har gjort, haft stor Betydning.

En V. U.-Formand skrev efter et »Folk og Værn«-Møde:

*»Jeg kan personlig kun give Udtryk for den største Tilfredshed med Taleren, der paa livlig, saglig og dog hjertelig Maade talte om Værnene og Forholdet mellem Værn og Befolkning.«*

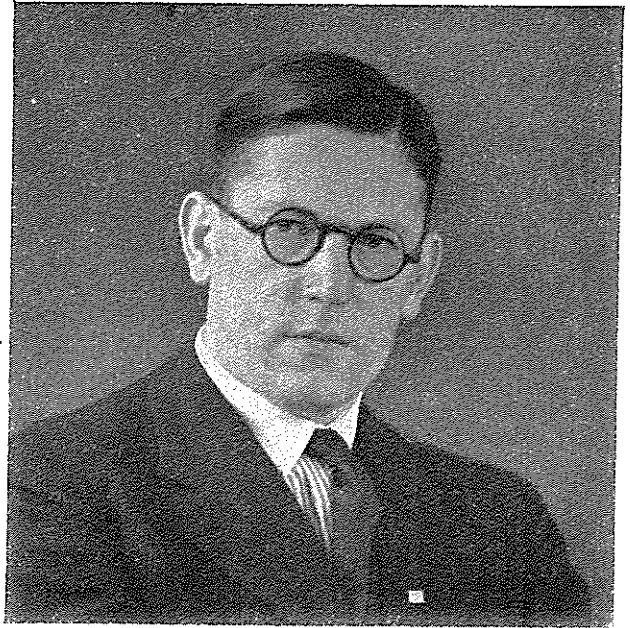

Redaktør Hans Bagge.

En anden meddeler om en Officer, som havde talt i hans Forening:

*»Han forstod paa en god og dansk Maade at fremlægge Spørgsmaalet om Folk og Værn.«*

Kontakten er altsaa ved at være til Stede. Men det er jo ganske rigtigt, som V. U.s Landsformand, Gdr. Alfr. Larsen, Aalsbogaard, fremhævede i et Cirkulære til Foreningerne; at dette ikke er

*»noget, vi tror kan ordnes paa Maaneder eller et halvt Aar. Nej, tværtimod, det er ikke noget, der skal forceres, men have Lov til ganske langsomt at gro og rodfæste sig i den danske Befolkning.«*

Nej, netop! Vi skal have Taalmodighed. Nu er der revet ned gennem Menneskealdre. Siden først i Halvfjerdsenerne i forrige Aarhundrede har Forsvarsspørgsmaalet været et politisk Stridens Æble. Det vil tage Tid at faa udryddet alle gamle Fordomme. Enhver af os maa yde sit Bidrag, Værn som Folk.

## Fortidens Lære.

De kloge Folk siger, at vi skal ikke fordybe os i Fortiden. Det er kun til en vis Grad rigtigt. Vi maa nødvendigvis vide saa meget om den, at vi kan lære af de Fejl, som er begaaet. Forsvarsspørgsmalets Udvikling i Danmark er et Skoleeksempel paa, hvor galt det kan gaa et Folk, som i ufatteligt Overmod har troet, det havde Raad til at diskutere vidt og bredt, om det kan nytte, men som aldrig naaede at blive

(Fortsættes nederst næste Side)

## ER VI NEGATIVE?

Af Premierløjtnant F. M. Hilbert Hansen.

Svaret herpaa maa blive ja, naar der med »vi« forstaas en stor Del af de unge Befalingsmænd indenfor Værnene.

Hvorledes ytrer da denne negative Holdning sig?

Ja, det gør den forsaa vidt paa mange Maader; og naar denne Negativitet fremdrages her, saa er det, fordi den især viser sig overfor det Arbejde, der gøres for Forstaaelse mellem Folk og Værn.

Der er i Øjeblikket en Tendens til at kritisere alt og alle, desværre i mange Tilfælde uden det fornødne Kendskab til de faktiske Forhold.

Uanset en Befalingsmands Indstilling maa hans Ønskers Maal dog imidlertid være, at vi i Fremtiden faar en Hær, der kan yde et virkeligt Forsvar; med andre Ord: en stor Hær i Forhold til tidligere.

Men for at opstille en saadan Hær, er det — her som i alle Lande — nødvendigt, at langt den overvejende Del af Befolkningen selv ønsker denne Hær.

Man skulde derfor mene, at intet var mere naturligt, end at Værnenes Ledelse, — som det ogsaa er sket, — tog Initiativet til at skabe en stærkere Forstaaelse mellem Folk og Værn og af Værneviljens Nødvendighed for et sundt Folk, for dets egen og andres Tillid til, at det i givet Fald selv kan og vil værne sin egen Arne.

Naar dette Arbejde alligevel af en Del af Hærens unge Befalingsmænd mødes med Skepsis og Tilbageholdenhed, saa er det maaske ved første Øjekast forstaaeligt.

færdig med den Diskussion. Vi var alt for optaget af Begivenhederne indenfor Landets Grænser til at følge tilstrækkeligt med i den hurtige Udvikling ude i den store Verden. Vi var ikke alene for sognebundne, vi var for sorgløse. Vi troede, at »saadan noget sker saamænd aldrig i Danmark«. Det var rent ud sagt Snæversyn.

Den første Lære af Begivenhederne bliver derfor: Følg nøje med i Udenrigspolitik! Indret Forsvaret efter Udviklingen i Landene omkring os! Ruster de op, maa vi følge med, ruster de ned, behøver vi vel heller ikke at holde os tilbage.

Vi begik andre Fejl. Forsvarsspørgsmaalets for dominerende Plads i den politiske Strid var, saa vidt jeg kan skønne, i Virkeligheden noget specielt dansk. Jeg ved meget godt, at der ogsaa i andre Lande var delte Meninger om det Spørgsmaal, men mon man noget andet Sted i Verden i den Grad ødte Tid og Kræfter paa bogstavelig talt at slaas om det? Jeg skal vel vogte mig for at komme ind paa, hvis Skylden var. Mon vi ikke var nogenlunde lige gode om det, Tilhængere saavel som Modstandere, lige fanatiske,

Der hersker nemlig blandt disse Befalingsmænd Ængstelse for, at den Værnevilje, der nu synes at være opstaaet i Folket, kun er en forbigaaende Foreteelse, og at Sagen senere skal blive snigløbet.

Nu er det imidlertid en Kendsgerning, at der er opstaaet en helt ny Indstilling overfor Værnene og deres Betydning, den Værnevilje, som vi Befalingsmænd gennem Aarene har haabet paa. Og er det saa ikke inkonsekvent pludselig ikke at ville modtage denne fremstrakte Haand?

Jeg tror i hvert Fald, vi skal passe paa ikke at blive som det uartige Barn, der, naar det faar sine Ønsker opfyldt, alligevel er utilfreds.

Skulde det vise sig, at Sagen alligevel saboteres, saa er det dog bedst, naar vi roligt kan sige, at vi gjorde vort bedste. Og med saa meget desto større Ret kan vi i saa Fald tage vort Tøj og gaa.

Vi har nu endelig Chancen for at faa en Hær som Folkets overvejende Flertal staar bagved, og som der er Mening i. Lad os da tage denne Chance, — og glipper den trods alt, saa lad der i det mindste ikke være nogen Bebrejdelse at rette mod os.



Premierløjtnant  
Hilbert Hansen.

lige snæversynede? Det var Chok'et fra 64, som det skulde tage saa mange Aar at overvinde.

Maatte vi nu — med de dyrekøbte Erfaringer, vi har i Dag — have lært, at der er Grænser for, hvor meget et Folk har Raad til at staa splittet! Vi er forskellige og ser forskelligt paa mange Ting, og det er kun godt; men der er visse Omraader, hvor et Folk maa og skal staa sammen, hvis det skal gøre sig Haab om fortsat at kaldes et Folk. Til disse Omraader hører vort Værn.

### Tiden er inde.

Det er som bekendt ikke første Gang, Folk og Værn søger nærmere Kontakt med hinanden. Fra forrige Aarhundrede vil huskes Slagordet om »Sablen og den bløde Hat«. Drukne Bevægelsen i det danske Grin? Den havde i hvert Fald ikke Kraft nok til at skabe en ændret Indstilling. Officererne var vel ogsaa den Gang langt mindre folkelige end nu. Et andet Forsøg, som burde have kunnet skabe Kontakt, Forsvarsminister Brorsons Landstorm, faldt ligeledes til Jorden.

Tiden var ikke inde. Det er den nu. — Nu eller aldrig.

# JORDFORSVAR mod Styrtdbombere

Af Kaptajnløjtnant E. Fisker.

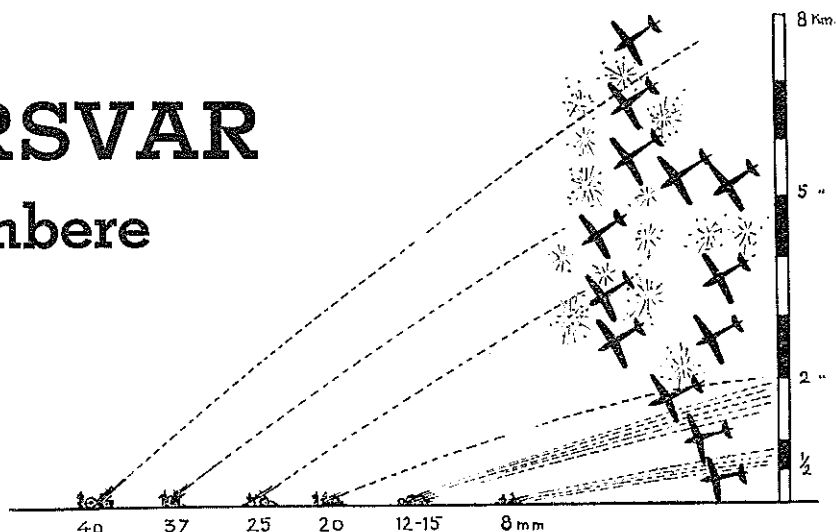

Flyvevaabnets — og ikke mindst Styrtdbombernes — dominerende Indsats paa alle Fronter i denne Krig, saavel som dets voldsomme Virkning baade paa de mest moderne Forter og Havets hidtil usaarlige Giganter — de store Slagskibe — giver ofte et Billede af, at man er komplet værgeløs overfor disse Rovfugle, der som Ørne styrter sig ned mod deres Bytte.

Dette er dog ikke Tilfældet, — naar man vel at mærke disponerer over det fornødne Materiel: Jagere i Luften og Luftværnsskyts paa Jorden.

Det tunge Luftværnsskyts — d.v.s. af Kaliber 75 mm, 8,8 og 10,5 cm — kan ganske vist hverken anvendes mod lavtgaaende Flyvere eller de meget hurtige Styrtdbombere, fordi disses »Vinkelhastighed« (se Skitsen paa næste Side) er saa stor, at de tunge Kanoner ikke kan følge med.

Det kan derimod det *smaakalibrede lette Luftværnsskyts* fra de 40 mm Kanoner til de 8 mm's Maskingeværer.

## Kanoner.

En fuldgod Repræsentant for det 40 mm Luftværnsskyts er *den svenske Luftværnsskanon* fra Bofors. Den kan direkte fra Kørestilling sænkes ned, saa den hviler paa en korsformet Lavet, hvorfra den kan skyde Horisonten rundt med 100—120 Skud pr. Minut, — og op til en Højde af ca. 8 km.

*Den tyske 37 mm Solothurn* skyder paa samme Maade 150 Skud pr. Minut, og som næste Led i Rækken kan nævnes den svenske *25 mm Kanon*, der er en Miniaturudgave af den 40 mm's, samt den danske Hærs *20 mm's Kanon*, der kan skyde ca. 300 Skud pr. Minut, op i ca. 2 km's Højde.

## Maskingeværer.

I Modsætning til Kanonernes Granater, der springer i Anslaget, kan Maskingeværernes Fuldprojektiler kun bringe en Maskine ned, hvis de rammer dens vitale Dele f. Eks. Motor, Benzintank, Styregrej, — eller Flyveren selv. Det gælder altsaa om at rette et Straale-Bundt af Projektiler mod Maskinen, og derfor samler man ofte flere svære Maskingeværer i samme Lavet. De kan virke i op til 2000 m's Højde.

Med den engelske *Vickers 12,7 mm Luftmitralleuse* (2 Geværer) opnaar man saaledes ca. 800 Skud pr. Minut, medens det franske *13,2 mm Hotchkingevær* har været samlet opstillet 4 ad Gangen indenfor samme Lavet. Man kan saaledes skyde ca. 1600 Skud pr. Minut. Affyringen foregaar ved Hjælp af Fodpedaler.

Endelig kan som Repræsentant for de 8 mm Maskingeværers store Gruppe nævnes den danske Hærs fortrinlige *8 mm Maskingevær*, der skyder sine Magasiner med 30 Projektiler tomme paa ca. 4 Sekunder. Dens Virkningshøjde er 4—500 m.

Denne lille Rundtur gennem de vigtigste Typer af Jordforsvarets Vaaben viser, at veluddannede og vel-

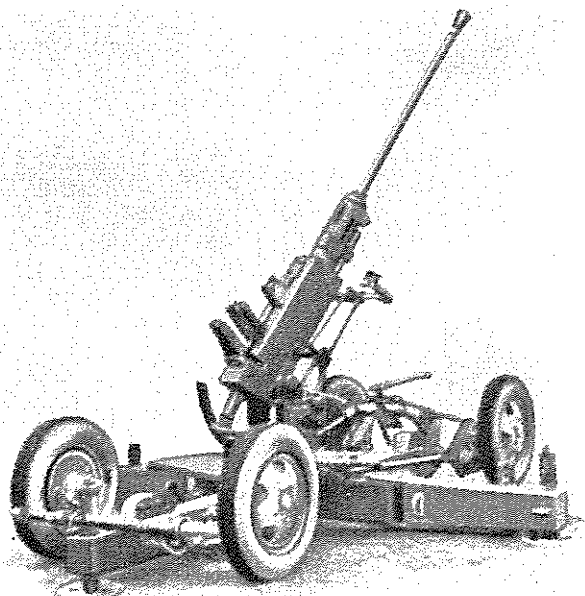

40 mm svensk Luftværnsskanon (Bofors).



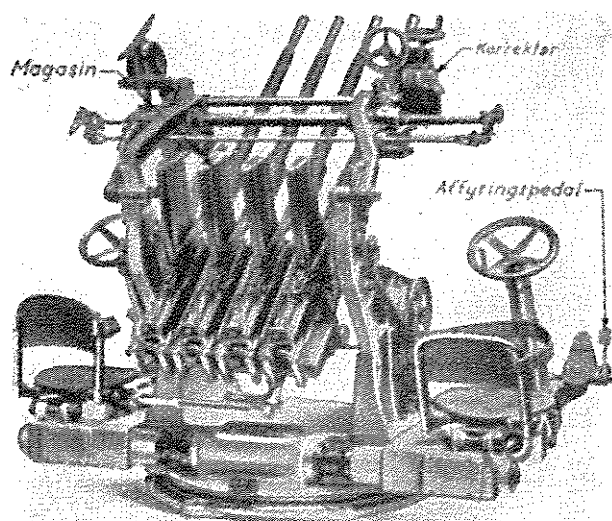

Fransk 13,2 mm Luftværnsmitrailleuse (Hotchkiss).

udrustede Tropper ikke er værgeløse, selv overfor de frygtede Styrbombes; men at de, som Tegningen paa

den foregaaende Side viser, kan følge Flyveren fra 8 km's Højde og helt ned til Forsvarsterrænet.

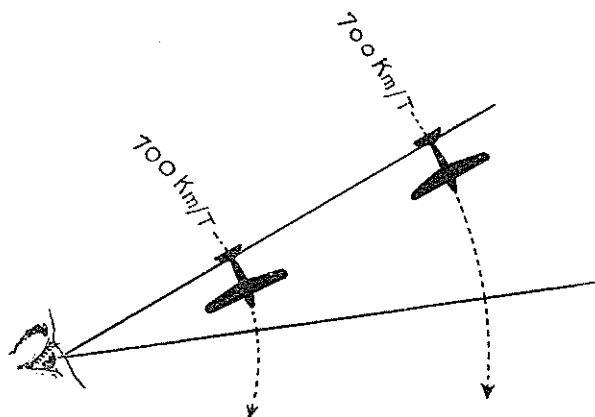

VINKELHASTIGHED

Vinkelhastigheden er den Tid, en Maskine med en vis Hastighed er om at gennemflyve Syns- eller Skudfeltet. Den vokser, som Tegningen viser, jo tættere Maskinen er paa Kanonen.

## Endnu er dansk Ungdoms MANDSSKOLE ikke skabt.

**F**redag den 13. ds. forelagde Undervisningsminister Jørgen Jørgensen i Folketinget Forslag til nye Skolelove for Ungdommens Videreuddannelse.

### Ungdoms-Skolen.

Ministeren har i dette bøjlet sig for Modstanden mod tvungen Uddannelse og iøvrigt fulgt Ungdomskole-Udvalgets Betænkning, der gik ud paa, at Uddannelsen af Ungdom *under* 18 Aar især maatte være *kundskabs*-givende, medens den for Ungdom *over* 18 Aar maatte lægge Vægten paa *Karakter*-Udvikling.

Med Henblik paa Ungdommen *over* 18 Aar udtalte Ministeren derfor:

»I Ungdomsudvalget mødte vi med forskellige Meninger om Spørgsmaalet, men vi fandt inden længe et fælles Grundsyn; vi var alle enige om, at *Skolen for den modne Ungdom* skulde bygge paa Folkehøjskolens Grundlag. Det skulde være en Skole, hvor det almene, det folkelige var sat i Højsædet — ikke en neutral Skole, men en Skole, der byggede paa et Livssyn, en Idé. Det maatte dog saa tillige være en Forudsætning, at denne Skole var en Skole, hvor de Unge frivilligt mødte.«

Det er imidlertid interessant, at naar Ungdomsskole-Udvalget vendte sig fra den tvungne Mandsskole, skete dette med den Motivering:

»At Undervisningen maa være frivillig, fordi en Skole, der bygger paa alment Grundlag og appellerer til almene, menneskelige og samfundsmæssige Inter-

esser, ikke kan undvære den Inspiration, som ligger i de Unges egen Tilskyndelse til at søge dens Undervisning.«

Lovforslagets Merudgifter til denne Skole (Aftenskoler Kr. 262.000 og Højskoler 164.000) viser imidlertid, at man kun venter sig meget beskedne Resultater, og der er saaledes næppe *ad denne Vej* skabt Mulighed for den *Mands-Skole* for *al* moden Ungdom, baade fag- og ufaglært, som dansk Ungdom ogsaa efter Udvalgets Mening trænger til, ikke mindst i vor Tid.

### Men der er en anden Vej.

Der er fra »Folk og Værn«s Side derfor Grund til atter at pege paa de Muligheder, som i saa Henseende ligger i Uddannelsen af den værnepligtige Ungdom, naar denne indkaldes til Bunds.

Vi tænker her ikke alene paa, at denne Uddannelse vil kunne give *hele* den danske Ungdom, og dermed Samfundet en Række Værdier netop paa Karakterudviklingens Omraade, som alle, der ønsker tæt Samarbejde mellem Folket og Værnene, er enige om, — men ogsaa paa, at *denne* tvungne Mands-Skole netop har den af Ungdomsskole-Udvalget nævnte *Inspiration*: Den paa Kærlighed til Land og Folk grundede Solidaritet og Offervilje til sidste Trevl, der maa være Betingelsen for, at den nationale, tvungne Mands-Skole kan opfylde sin Bestemmelse og bære den rette Frugt.

# IDRÆTTENS IDÉ

(Referat af et Foredrag holdt af Kaptajn O. Olsen ved et D. U. Leder møde i Svendborg).

*Kun Fod for Fod vi se, hvor vi gaa,  
men ved dog godt, hvorhen vi skal naa:  
Til dybt i Barm at ha' vort Kompas  
og ej blot finde, men fylde vor Plads.*

(Af Sangen »Vi fik ej under Tidernes Tryk«.)

Idrættens fornemste Opgave er at skabe en Ungdom med en usvigelig Kærlighed til det Land, den tilhører, og med baade Evne og Vilje til at bære sit Land gennem Fred — og Krig.

I vort inderste Væsen — i vor Danskhed, i vor Samvittighed — skal vi danske søge vort Kompas, det der skal vise os Vej frem efter mod Maalet; og naar nogle danske for Tiden har svært ved at finde Retningslinier for deres Tilværelse, for deres Meninger og Anskuelse, er det, fordi de har deres Kompas andre Steder.

Deres Forstand søger til højre og venstre; men søger man blot i sin egen Barm, er der ingen Tvivl. »Fædreland« kan ikke fattes med Forstanden, det kan kun gribes af Følelsen. Og det er Pligterne overfor Fædrelandet, der i Dag mere end nogensinde kalder paa vort Folk. Det er denne Pligt, der skal gennemsyre enhver af os, — og den skal ogsaa være Saltet i dansk Idræt.

Men de kommende Tider vil stille meget store Krav til dansk Ungdom — Krav som kun en stærk Ungdom kan honorere. Og det er da denne, baade legemligt og aandeligt stærke Ungdom, Idrætten skal skabe.

## Karakteren skal udvikles.

Kan Idrætten da medvirke til at give ikke alene legemlig, men ogsaa aandelig Styrke? Er det ikke netop her de medfødte Egenskaber, der spiller den alt overvejende Rolle, som nogle vil paastaa?

Jo, vel spiller de medfødte Anlæg en meget vigtig Rolle; men Erfaringen viser ogsaa Opdragelsens eller — for at tale Idrætsprog — Træningens store Betydning. For den legemlige Udviklings Vedkommende kan man saa at sige mærke den, men ogsaa for den aandelige Trænings Vedkommende vil jeg vove at paastaa, at Indflydelsen er overordentlig stærk.

Det er en Kendsgerning, at Modgang kan hårde,

og har vi ikke ofte set unge Mennesker, der var nogle rigtige Slapsvanse, men blev »rettet op« paa Idrætspladsen eller under den krævende militære Uddannelse.

Derfor kan Karakteren udvikles, — ogsaa gennem Idræt.

De Egenskaber, vi søger udviklet paa Idrætspladsen, kan deles i to Kategorier, nemlig:

### I.

Viljestyrke,  
Beslutsomhed,  
Dømmekraft,  
Snarraadighed og Selvtillid.

### II.

Ridderlighed,  
Kammeratskabsfølelse  
(Korpsaand),  
Disciplin og  
Offervilje.

Det første Sæt kunde vi benævne Enerens Karakteregenskaber, medens det andet Sæt indføjer Eneren i Samfundet; og begge Sæt Egenskaber er af Værdi i ethvert Land, ikke mindst naar man som hos os kræver og tror paa den enkeltes Ret til frit at tænke, tro og tale.

Viljestyrken, f. Eks., er en af Menneskets betydeligste Karakteregenskaber; og det karakteristiske for alle Mennesker, der naar at skabe noget virkelig stort, er netop uhyre Viljekraft. For mig er der ingen Tvivl om, at netop Viljekraften har særlige Muligheder for at udvikles gennem Idræt. For hver eneste Øvelse appellerer jo netop i høj Grad til Viljeindsatsen og giver øjeblikkelig Betaling for den Viljeanspændelse, der er gjort.

Ved viljefast og maalbevidst Arbejde vinder man fremad til større Ydeevne, større Dygtighed, maaske bliver man endda dygtigere end alle de andre, sætter Rekord eller bliver Verdensmester; og for saa vidt disse Resultater ikke er naaet paa Bekostning af større Værdier, er der kun Grund til at yde denne idrætslige Dygtighed den Anerkendelse, der tilkommer den.

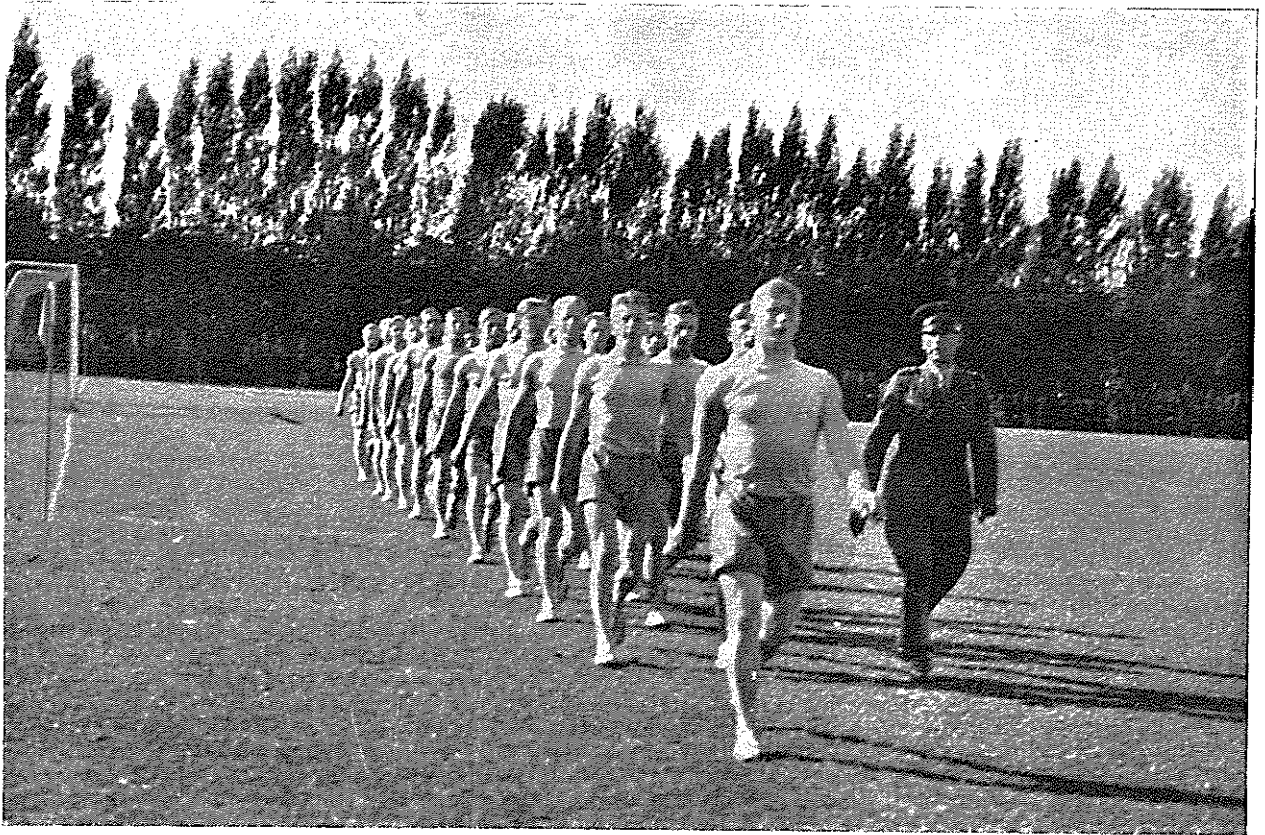

*Gymnasternes Indmarch paa en militær Sportsdag.*

For ogsaa i det almindelige, borgerlige Liv plejer man at anerkende den, der er dygtigere end andre.

#### **Konkurrencer og Offervilje.**

Kun naar *Konkurrencer* bliver det, hvorom alt drejer sig, saavel for Enkeltmand som for Forening, er vi ovre i det usunde selv-overvurderende Rekordjageri, der er ødelæggende for al sund Idræt.

Særlig utiltalende bliver det, naar disse Idrættens »Stjerner« eller »Mestre« tager Kommandoen i Foreningerne, kører rundt med Bestyrelser og optræder illoyalt paa Idrætspladserne. Saa er de ikke længere, hvad de skulde være: »Stjerner«, der med deres Eksempel skal lede os andre fremad og opad mod Lyset; saa er de blevet til Lygtemænd, der leder vild og lokker ud i Mørket.

At Idrætten tillige udvikler Ridderlighed eller »*fair play*«, der i særlig Grad har Grobund i os danske, behøver ikke nærmere at dokumenteres. At den udvikler *Offervilje* viser enhver god Idrætsmand, naar det gælder hans Forening; — og denne *Offervilje* er sammen med det nødvendige idrætslige Sammenhold under Træning og Kamp med til at udvikle den *Disci-*

*plin*, som vi danske ofte har faaet galt i Halsen, men som vi jo godt ved er nødvendig og som rigtigt opfattet er en af det nationale Sammenholds smukkeste Egenskaber.

#### **Den begejstrende Idé.**

Bag al Idræt skal nemlig til syvende og sidst ligge den begejstrende Idé, at vi er med til at bygge og udvikle den stærkeste Kærlighed til det Land, der er vort, og overfor dette Land at udvikle en Pligtfølelse, som ingen Grænser kender. Det er den Aand, der skal fylde dansk Idræt og besjæle hver Idrætsmand i hele hans Færd.

I sin Oprindelse er Idræt netop baade *legemlig* og *aandelig* Træning med det Formaal at skabe en Ungdom, der har Mod, Vilje og Evne til i Krig og Fred at bære Fædrelandet paa sine Skuldre.

Det har været Devisen for alle de »store« Idrætsbevægelser; og det maa ogsaa blive Devisen for os. Hidtil har den staaet noget i Baggrunden; men i den Rejsning af vort Folk, som disse Tider har fremkaldt, vil sikkert ogsaa dansk Idræt vide, baade at *finde* og *fylde* sin Plads.



## Indhold

NR. 3                      MARTS                      1942

Forsidebillede: Forhindringen klares.

Samlebaandet ..... 2

Kay Jungersen: 1807 ..... 3

Thorkild Jensen: SKOLE OG VÆRN .. 7

Fra Avis og Tidsskrift ..... 9

Billedsider: ORDEN, RENLIGHED OG  
ANSVAR ..... 10

P. Holck: KONG HANS SKABTE DEN  
DANSKE ORLOGSFLAADE ..... 12

Hans Bagge: VENSTRES UNGDOM OG  
FOLK OG VÆRN ..... 14

F. M. Hilbert Hansen: ER VI NEGA-  
TIVE ..... 15

F. Fisker: JORDFORSVAR MOD  
STYRTBOMBEBERE ..... 16

ENDNU ER DANSK UNGDOMS  
MANDS-SKOLE IKKE SKABT .... 17

O. Olsen: IDRÆTTENS IDÉ ..... 18

**NB.** »Folk og Værn«s Artikler maa ikke aftrykkes —  
heller ikke i Uddrag — uden Kildeangivelse.

### Til Læserne!

»Folk og Værn« vil normalt udkomme 10 Gange om Aaret. Bladet modtager meget gerne Forslag til nyt Stof m. m. samt Artikler af orienterende Art. Disse maa, for at kunne optages i det følgende Nr., være Redaktionen i Hænde inden den 1. i den paagældende Maaned. Ikke mindst gælder »Folk og Værn«s Interesse *Billeder* fra Arbejdets Mark.

UDGIVERE:

FORSVARSMINISTERENS  
FOREDRAGS-UDVALG OG  
VÆRNE-  
OPLYSNINGSKONTOR

✻

Redaktion:

OBERSTLØJTNANT H. A. V. HANSEN

og

KOMMANDØRKAPTJAN K. HAMMERICH

✻

VESTERVOLDGADE 117 . KØBENHAVN  
TELEFON PALÆ 9095  
POSTGIROKONTO 48 85

*Abonnementspris: 4 Kr. pr. Aar*

*Abonnement kan tegnes gennem Postvæsenet.*

FORSVARSMINISTERENS  
FOREDRAGS-UDVALG:

Førstelærer *Th. Hauberg*, MF (Formand)

Oberstløjtnant *Helge Bruhn*

Forretningsfører *Chr. Christiansen*, MF

Redaktør *Ole Bjørn Kraft*, MF

Direktør, Dr. phil. *Victor Madsen*

Højskoleforstander *Fr. Nørgaard*

Gaardejer *Laust Nørskov*, MF

Sekretærer:

Oberstløjtnant *H. A. V. Hansen* (tillige  
Forretningsfører)

Kommandørkaptajn *K. Hammerich*

VÆRNE-  
OPLYSNINGSKONTOR:

Til Raadighed:

Kommandørkaptajn *G. de Lichtenberg*

Kaptajn *H. Lüttichau*

Orlogskaptajn *A. M. Dam*

Kaptajnløjtnant *K. R. Ramberg*



# FOLK OG VÆRN



NR. 4

APRIL

1942



## UDGIVERE:

FORSVARSMINISTERENS  
FOREDRAGS-UDVALG OG  
VÆRNEENES  
OPLYSNINGSKONTOR



## Redaktører:

Oberstløjtnant H. A. V. HANSEN  
og  
Kommandørkaptajn K. HAMMERICH



## I Redaktionen:

Oberstløjtnant E. J. WIBOLTT



VESTERVOLDGADE 117  
KØBENHAVN V.  
TELEFON PALÆ 9095  
POSTGIROKONTO 4885



Abonnementspris: 4 Kr. pr. Aar.  
Abonnement kan tegnes gennem  
Postvæsenet.

## INDHOLD:

Forsidebillede: »Niels Juel«.	
<i>Kai Hammerich</i> : Svensk Forsvarsberedskab regner Soldateraand mindst ligesaa værdifuld som ny Vaaben .....	3
<i>Th. Thaulow</i> : Danmark i 1848 .....	7
<i>J. Bomholt</i> : Vi har lært mere af 2 Aars Virkelighed end af 50 Aars Militærdiskussion .....	10
Billedsider »En Vinter er gaaet« ....	12
<i>P. Holck</i> : Oriogsskibet »Engelen« ..	14
<i>Karl Olsen</i> : K. U. og »Folk og Værn«	16
<i>Johannes Thyssen</i> : Med den danske Ambulance i Finland .....	17
<i>E. Fisker</i> : Luftværnsartilleriet og Nattens Flyvere .....	20
Samlebaandet .....	22

NE. »Folk og Værn«s Artikler maa ikke aftrykkes — heller ikke i Uddrag — uden Kildeangivelse.

## FORSVARSMINISTERENS

## FOREDRAGS-UDVALG:

Førstelærer *Th. Hauberg*, MF (Formand)  
Oberstløjtnant *Helge Bruhn*  
Forretningsfører *Chr. Christensen*, MF  
Redaktør *Ole Bjørn Kraft*, MF  
Direktør, Dr. phil. *Victor Madsen*  
Højskoleforstander *Fr. Nørgaard*  
Gaardejer *Laust Nørskov*, MF

## Sekretærer:

Oberstløjtnant *H. A. V. Hansen* (tillige  
Forretningsfører)  
Kommandørkaptajn *G. de Lichtenberg*

## VÆRNEENES

## OPLYSNINGSKONTOR:

## Til Raadighed:

Kaptajn *C. Carlsen*  
Orlogskaptajn *A. M. Dam*  
Kaptajnløjtnant *Th. Bjerre*

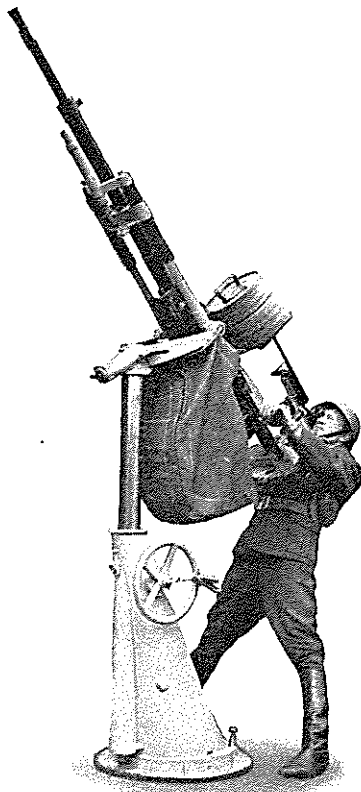

20 mm helautomatisk

# LUFTVÆRNSKANON

Skudhastighed

500 Skud i Minuttet

fremstillet af

DANSK INDUSTRI SYNDIKAT,  
COMPAGNIE MADSEN, A/S

Frihavnen, København Ø.



## SVENSK FORSVARSBEREDSKAB

regner Soldateraand mindst lige saa værdifuld som nye Vaaben.

Interessante Iagttagelser og Interview fra Sverige.

Af Kommandørkaptajn KAI HAMMERICH.

Den, der studerer svensk Forsvarsberedskab i Dag, sammenlignet med i Fjor og i Forfjor, vil lægge Mærke til, hvorledes Kræfterne stærkere og stærkere koncentrerer om det indkaldte Mandskab. Medens Forsvarsberedskabets første Aar var præget af at bringe hele det svenske Folk Forstaaelse af Situationens Alvor og Situationens Krav til Offervillighed og Sammenhold, er denne Indstilling nu saa at sige blevet en naturlig Bestanddel af den svenske Folkekarakter. Kontakten mellem Folk og Værn har her givet sig saa smukke og livskraftige Udslag, som tænkes kan.

Nu er det, som Kræfterne samles om at yde det ypperste for det stadig skiftende og meget store indkaldte Mandskab. Og her tænkes ikke blot paa den rent militære Uddannelse, men tillige paa den Aand, der raader indenfor Hærens, Flaadens og Flyvevaabnets Rammer. Det indkaldte Mandskab er i Dag det stærkeste Forum i Sverige for Kontakten mellem Folk og Værn.

I Fjor udkom en Bog om svensk Beredskab, der hedder *Frihet och Försvar*. Det er et Værk, skrevet af Landets bedste Mænd, hvori man faar et levende Indtryk af en nedarvet svensk Frihed og en gammel svensk Kultur, som Sverige af i Dag med Aand og Haand vil ofre alt for at bevare.

### Soldateraand og Soldateromsorg hører sammen.

Et særligt Kapitel omhandler »Aanden i Krigsmagten og Omsorgen for de værnepligtige«. Kapitlet er skrevet af Oberst *Gottfrid Björck*, der er Chef for



*General O. G. Thörnell,  
Øverstbefalende for Sveriges samlede Forsvar fra  
December 1939.*

Forsvarsstabens U. P.-Afdeling (Oplysnings- og Presseafdeling). Obersten overtog ved Aarsskiftet 1940/41 Ledelsen af »personalvården« (Personelomsorgen) indenfor det svenske Forsvar. Han kom til denne Post fra anden, mere speciel Militærtjeneste, men staar nu

for den svenske Almenhed som en meget aktiv Repræsentant for den militære Virksomhed, der først og fremmest arbejder med saadanne endogsaa ganske civile Problemer som militær-social Forsorg, Oplysningsarbejde udadtil overfor Befolkningen samt Studiekredsarbejde, Underholdnings- og Beskæftigelsesarbejde indadtil overfor de værnepligtige.

Obersten begynder med at citere en Udtalelse af en af Gustaf II Adolf's Feltpræster: »Harpespil og Afvendens slaar ingen Fjende!« og fortsætter herefter:

»Det gælder i den mekaniserede Krigs Tid — maa- ske i endnu højere Grad end tidligere — at en alvorlig og fast Aand hos Soldaten er noget væsentligt for Fædrelandets Forsvar. I den moderne Krig er Kravet ikke blot steget med Hensyn til den enkelte Mands tekniske Duelighed og Evne til selvstændig Handlen, men samtidig stilles der større Krav end nogensinde før til hans Vilje, Tro og Mod. I den totalitære Krig maa Frontsoldaten desuden i endnu højere Grad end nogensinde tidligere se den Mulighed ind i Øjnene, at Sagnet og Hjemmet stadig kan være truet, selv om Fronten holder. Derfor er den svenske Soldats Aand — som ikke maa bryde sammen af dette Usikkerhedsmoment — noget mindst lige saa værdifuldt som de mange nye og kostbare Vaaben.«

#### Det aandelige Beredskab.

Om svensk Soldateraand har den svenske Øverstkommanderende for Rigets Forsvarsmagt, General O. G. Thörnell, blandt andet udtalt følgende i en Radio- udsendelse:

»Sverige maa ved Siden af sit almindelige Forsvarsberedskab ogsaa blive aandeligt beredt for at kunne møde Faren. Hver svensk Borger maa eje den Livskvalitet, som gør ham fri for Panik og Frygt i Farens Stund. Her tænker jeg nærmest paa, at Frygten for Død og Lidelse, der saa at sige indgaar i Krigens Atmosfære, lammer den enkeltes Evne til Pligtopfyldelse til det sidste og frister til i overhængende Fare først og fremmest at redde sig selv. For Flertallet findes der efter min Opfattelse intet, som er mægtigere til at overvinde denne Frygt end en *sund, kristen Indstilling med Kravet om Troskab mod de paalagte Opgaver* sammen med Forvisningen om, at Livet her paa Jorden blot er et Gennemgangsled, og at en højere og kærlig Mening ligger bag det, som ofte kan synes at bero paa den rene Tilfældighed. At styrke en saa-

dan Indstilling hos vort Folk betyder ogsaa at øge Kraften i vort ydre Forsvarsberedskab.«

#### Offervilje indtil Døden kræver Hensyntagen i Livet.

Herefter citerer Obersten paany nogle bemærkelsesværdige Udtalelser af General Thörnell med Hensyn paa den Assistent-Organisation (»Ombud«), som er blevet et saa betydningsfuldt Led i Arbejdet for at opretholde en god Aand under den nuværende Sikringsperiode:

»Det er af yderste Vigtighed under Krig og langvarigt Forsvarsberedskab at opretholde og udvikle ikke blot Soldatens militære Færdigheder, men ogsaa den rette Soldateraand og den faste Disciplin. For at naa dette Maal paahviler det enhver Chef ikke alene at overvaage den militære Tjeneste, men stedse med Omtanke at tage sig af sine Undergivnes Forhold. Her tænkes saavel paa de økonomiske Forhold for de indkaldte og deres Familier, som paa de indkaldtes Ophold, Forplejning og Fritidsbeskæftigelse. Alene herigennem skabes der et naturligt og tillidsfuldt Samarbejde, præget af gensidig Respekt og militært Kammeratskab, hvilket giver den militære Enhed den Styrke, som Krigens haarde Tilskikkelser kræver.«

Senere peger Generalen paa noget, som efter Sikringsperiodens Erfaringer er kommet til at staa som en Grundforudsætning for det militære Beredskab:

»Naar Samfundet i Farens Stund kræver, at den enkelte Soldat hensynsløst skal ofre Livet for sit Land, maa Samfundet til Gengæld vise, at det værdsætter Soldatens Offervilje ved at tage økonomisk Ansvar for hans nærmeste, saa langt det er muligt. Først naar det sker, bliver det muligt at skabe den rette militære Aand indenfor Krigsmagten. Det er derfor den militære Ledelses Ret og Pligt at stille store Krav til Samfundet med Hensyn til den militære Forsorg. Denne Forsorg, som igen influerer paa det aandelige Beredskab i Hjemmene, har man tidligere fra militær Side ikke vist den nødvendige Opmærksomhed. Men nu raader der fuld Enighed mellem civile og militære Instanser om, at den indkaldte værnepligtige retfærdigvis ikke skal være ringere stillet i økonomisk Henseende end andre Borgere. Derfor er der gjort meget siden Udbruddet af den 2. Verdenskrig for at forbedre de indkaldtes Forhold, selv om der endnu er adskilligt at udrette paa dette Omraade.«



### Mandskabets Tarv i Krig og Fred.

Obersten omtaler til Slut, hvor nødvendigt det er saavel i Krig som i Fred at drage Omsorg for det aandelige Beredskab, for den moralske Standard, for den intellektuelle Træning og for Underholdning og Beskæftigelse i Fritiden. Bestræbelserne paa dette Omraade bør ikke mindst øges efter at Indkaldelsestiden er forlænget til 1 Aar. I det Beredskab, som nu gennemlevs, maa Kravene til social og anden personlig Omsorg i Virkeligheden være mindst lige saa høje som under en Krig. Thi vel stiller Krigen øgede Krav, men disse Krav modsvares af Beredskabsperiodens haarde Prøve med Hensyn til Taalmodighed og Udholdenhed. Man behøver blot at tænke paa, hvorledes Fritidsproblemet gør sig gældende, naar Størstedelen af de værnepligtige spredes ud over hele Sveriges Land og ofte deles op i smaa isolerede Grupper, der ligger fjernt fra større Byer, hvor Adgangen til Underholdning er lettere.«

*Saavidt Værket »Frihet och Försvar«.*

\*

### En Samtale med Oberst Björck.

Jeg gaar op i den svenske Forsvarsstab for at høre mere om alt dette. Obersten tager beredvilligt imod mig, hilser med Glæde Udgivelsen af »Folk og Værn«, hvis første Eksemplar jeg overrækker ham, og giver paa mine Spørgsmaal med stor Beredvillighed nedenævnte Svar:

#### Svensk Militærpleje følger svenske Retningslinier.

— Vil De vide noget om vor Militærpleje, vil De sikkert forstaa, at svensk Militærpleje maa følge svenske Retningslinier. Det er en Grundtanke i hele dette Arbejde, som er paabegyndt siden Efteraaret 1939 for bedre end før at tage Vare paa den svenske Krigsmagts Personel: de indkaldte værnepligtige, Reservens Personel samt Liniens faste Stamme. I denne Understregning af det svenske ligger der ingen Chauvinisme. Det er blot et Udtryk for, at det er det svenske Folk, vi henvender os til gennem vort Virke, og at det er den svenske Rets- og Kulturarv, vi er sat til at forsvare — saavel som den svenske Jord, de svenske Skove, de svenske Fabrikker med alt, hvad dette betyder af materiel Trivsel.

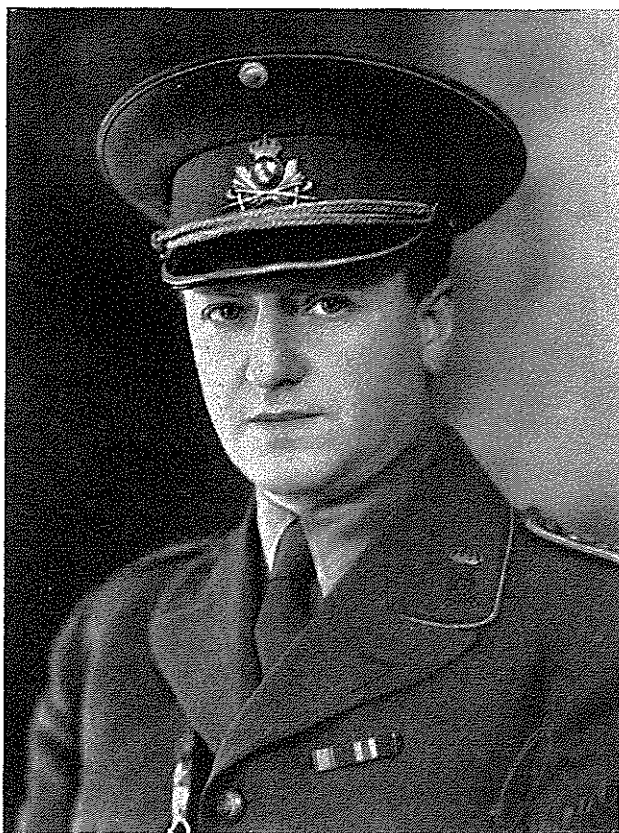

*Oberst Gottfrid Björck,  
Chef for Forsvarsstabens Oplysnings- og Presse-  
afdeling.*

— *Hvornaar begyndte egentlig Forsvarsstabens U.P.-Afdeling?*

— Sverige havde endnu ikke udbygget Forsvarsorganisationen af 1936, da den 2. Verdenskrig brød ud, svarer Oberst Björck. Vi var derfor — som hver Mand ved — ingenlunde velforberejdede og har derfor de følgende Aar maattet viderebygge vort Forsvarsvæsen med al vor Kraft og langt ud over 1936-Ordningen. Et Led i denne store Helhed — men et ikke uvigtigt Led — udgør den nye Organisation vedrørende Omsorgen for det militære Personel — en Organisation, der befinder sig under stadig og stærk Udvikling. I Begyndelsen var der noget af det improvisatoriske over Arbejdet, men dette har nu antaget stadig fastere Former. I dette Øjeblik staar der i alle militære Afdelinger indenfor Hær, Flaade og og Flyvevaaben Assistenten til Raadighed for de militære Chefer, de saakaldte »Ombud«, der bl. a. bestaar af værnepligtige, som kommer fra de store Sammenslutninger indenfor Befolkningen, fra de universitetsuddannedes Kreds eller fra det politiske Liv.

### Assistent-Organisationen.

— Vil Obersten fortælle lidt om denne »Assistent-Organisation«?

— I de mindre Enheder udøver Assistenterne deres Virksomhed i Forbindelse med de rent militære Opgaver. I de større Enheder overgaar de helt til at varetage Personelomsorgen, og bestaar alt efter Afdelingens Styrkeforhold af Personel, der beklæder Officers- eller Underofficersgrad.

— Har det ikke voldt Vanskelighed med Indførelsen af saadanne Assisterter?

— Forsøget — som ikke længere er noget Forsøg — er faldet godt ud. I Begyndelsen fandtes der Befalingsmænd, som frygtede for at faa en Slags politiske Kommissærer paa Halsen! Men man er for længe siden blevet overbevist om, at Assistenten er en nyttig og nødvendig Hjælper og ikke i nogen Henseende en »politruk«.

### Chefen er ikke sat ud af Spillet!

For at forebygge alle Tendenser til Misforstaaelse baade opefter og nedefter har man med Styrke understreget, at Assistenterne er Chefernes Hjælpere og ikke paa nogen Maade maa betragtes som Tillidsmænd for de værnepligtige. De har til Opgave ikke blot at hjælpe deres Kammerater, men ogsaa at aflaste deres Chefer. I alle Tvivlsspørgsmaal skal de gaa til Cheferne for at faa nærmere Direktiv. Men er de paa Bølgelængde med deres Chefer, bør de ikke være bange for at handle paa eget Ansvar indenfor deres specielle Ansvarsomraade. De maa aldrig afskære Forbindelsen mellem Chefen og hans Mandskab. Hver Mand skal vide, at han kan henvende sig direkte til sin Chef med sine personlige Anliggender, naar han anser det for nødvendigt.

For at dette Program skal kunne gennemføres uden Gnidninger, er det nødvendigt, at Assistenten ikke føler sig som et fremmed Element i det militære Milieu, men tværtimod identificerer sig med dette. Han maa saaledes forstaa at tilpasse hele sin Virksomhed efter den militære Tjenestes Krav. Endskønt han er Specialist med civilt betonedede Opgaver, kræves der af ham Forstaaelse af den militære Aand og Indsigt i den militære Organisation, men paa den anden Side maa han dog ikke militarisere Socialforsorgen eller den personlige Underholdnings- og Beskæftigelsesvirksomhed.

### Skellet mellem »militært« og »civilt« er en gammel Cliché!

— Har dette virkelig kunnet realiseres?

— Ja, dette Krav om, at Assistenterne har skullet svare til baade militære og civile Normer, har kunnet realiseres. Samarbejdet er efterhaanden blevet bedre og bedre. Det samme gælder Effektiviteten. Nogen principiel Modsætning findes desuden ikke i vore Dages Sverige mellem »civilt« og »militært«. General Thörnell har fornylig udtalt, at han ikke kan se, at der var nogen »militær« eller »civil« Interesse i, at man i vort Land drog nogen skarp Skillelinie mellem »civilt« og »militært«. Efter Generalens Mening er hele denne Klassificeringstendens et Misbrug af gamle Clichéer. I det svenske Forsvar mødes værnepligtige af hele Folket, og de indkaldte er bag Uniformen slet og ret svenske Medborgere — paa een Gang militære og civile!

Dette Forhold maa ogsaa sætte sit Præg paa den militære Personelomsorg, som jo ikke er andet end en Medborgerforsorg, som specielt ydes de til Militærtjeneste indkaldte. Selv i Uniform vil Svenskeren være en fri Mand med Krav paa baade aandelig og økonomisk Selvstændighed. Det maa vi tage Hensyn til. *Og det vil vi gøre — ikke nødtvunget, men fordi det falder os naturligt.*

### Indre Kraft hos Manden giver ydre Kraft i Forsvaret.

Det er naturligt, at vor Virksomhed, ligesom al menneskelig Stræben, lider af Mangler, men jeg tror ikke, jeg overdriver, naar jeg paastaar, at det, som allerede er gjort, har bidraget til det gode Kammeratskab indenfor vort Forsvar og indenfor vort Folk — dette gode og disciplinerede Kammeratskab uden hvilket Friheden ikke kan findes og Forsvaret ikke eje indre Kraft.

### Obersten har talt.

Bag hans stilfærdige Optræden mærker man en egen Kraft. Og bag Obersten staar tillige en lang Række af højt kvalificerede militære og civile Medarbejdere — indkaldte Redaktører, Præster, Jurister, Politikere og Studenter. Jeg forlader Forsvarsstabens U. P.-Afdeling med et fornyet Indtryk af, hvorfra noget af den stærke og gode Aand udgaar, som i Dag kendetegner svensk Forsvar.

Herom mere i næste Artikel!

# DANMARK I 1848

Af Oberstløjtnant Th. Thaulow



*Tropperne kører til Garnisonerne under Folkets Jubel. Efter Litografi. Tilhører Det kgl. Bibliotek.*

**V**ED FREDERIK DEN SJETTES DØD laa Hertugdømmerne Slesvigs og Holstens statsretlige Stilling indenfor det danske Rige som et Spørgsmaal, der var ganske uløseligt uden ved Magt, men det vil dog her føre for vidt at komme nærmere ind derpaa. Op i Fyrrene skærpedes de nationale Modsætninger mellem Hertugdømmerne og Kongeriget saa stærkt, at Christian VIII paa sit Dødsleje i Januar 1848 udtalte: »Nu brister det«.

Paa dette Tidspunkt havde netop Revolutionen i Paris tændt et voldsomt Frihedsrøre i Tyskland, hvorfra det bredte sig til Holsten. Den 18. Marts (1848) krævede slesvigske og holstenske Stænderdeputerede paa et Møde i Rendsborg en demokratisk Fællesforfatning for Slesvig og Holsten samt Slesvigs Optagelse i det tyske Forbund. En Deputation afrejste for at forebringe Kravet for den danske Konge, Frederik VII, som havde bestegit Tronen den 20. Januar s. A.

Dønningerne fra Revolutionen i Paris var efterhaanden ogsaa naaet til København og havde sat Sindene her i Uro, men Udviklingen i Hertugdømmerne bevirkede hurtigt, at de liberale Ideer — navnlig efter at Frederik VII ved Dannelsen af det nye Ministerium A. V. Moltke havde erklæret sig for konstitutionel Konge — blandedes i den Grad med en patriotisk Vækkelse, at det hele blev til den storslaaede *national-politiske Folkerejsning om Danmarks Forsvar, som er kaldet Aanden fra 1848.*

## Konge og Folk.

Den 20. Marts samledes vældige Folkemøder paa Universitetet, i Kasino og Hotel Phønix, hvor man under Begejstring og Afsyngelse af Fædrelandssange vedtog en Resolution, som baade forlangte en fri Forfatning og en Fastholdelse af Slesvig som dansk Landsdel. Folket tilsagde til Gengæld Kongen sin ubegrænsede Bistand til Opfyldelse af den helligste af hans Regentpligter: at værne det suveræne dansk-slesvigske Riges ukrænkede Opretholdelse.

Den næste Dag bølgede et vældigt Folketog gennem Strøget til Christiansborg. Alle Samfundsklasser var med, Rige og Fattige, Arbejdsgivere og Arbejdere, Embedsmænd og Studenter. Arm i Arm bevægede Masserne sig op til Slottet syngende: »Der er et yndigt Land« og »Danmarks dejligst Vang og Vænge«. Borgerrepræsentationens Formand oplæste Resolutionen for Frederik VII, og Kongen svarede i en Tale, der sluttede med de mindeværdige Ord: »Naar De, mine Herrer, vilde have samme Tillid til Deres Konge, som jeg har til mit Folk, saa vil jeg være Dem en Leder til Ære og Frihed«. Samtidig lovede han et nyt, nationalt og frisindet Ministerium.

Borgerrepræsentationens Svar blev et: »Kongen leve« — et spontant Udbrud for den Taknemmelighed, der som en Løbeild forplantede sig ned til Folketogets Menneskemasser. Med jublende Leveraab for

Kong Frederik bredte Borgerne sig i Byen, og overalt blev der Fest og Glæde.

Det danske Folkeflertal var villig til at give Holsten en selvstændig Stilling med sin egen Forfatning, men det krævede til Gengæld Ret til at inkorporere Slesvig til Ejderen i Kongeriget — deraf Navnet Ejderpolitik. Kravet var absolut historisk begrundet, men mødte den Vanskelighed, at Sydslesvig havde en overvejende tysk og tysksindet Befolkning. En Delingslinje efter Sindelagsgrænsen — som i 1920 — var vel saa smaat paa Tale, men det viste sig umuligt at blive enig om, hvor Linien skulde trækkes.

Da Deputationen fra Holsten kom herop, fik den et af Minister O. Lehmann i Hast affattet, klart, men ret æggende Svar af Kongen. Det gik ud paa, at han var villig til at give Holsten en egen Forfatning og frit lade det deltage i tysk Forfatningsliv, men at han for Slesvigs Vedkommende hverken havde Ret, Magt eller Vilje til at lade det gaa samme Vej; han vilde tværtimod styrke dets uopløselige Forbindelse med Danmark ved en fælles, fri Forfatning.

Dermed var Ordene sagt, og Ejderprogrammet fremsat; men da var allerede Oprøret begyndt i Holsten. Et Stændermøde i Rendsborg den 18. Marts kaldte Landet under Vaaben for at kaste de danske ud. Dette vilde være en let Sag, tilføjede den Deputerede Olshausen, for de Danske var et dovent, dvask og usammenhængende Folk. Den 23. dannedes en provisorisk Regering i Kiel under Hertugen af Augustenborg. De danske Tropper i Byen gik straks over til Oprørerne, og Hertugens Broder, Prinsen af Nør, der var dansk General, rejste den næste Dag til Rendsborg i sin danske Uniform og overtalte — under falsk Forgivende — Garnisonen der til at slutte sig til hans Sag for at befri Kongen af Danmark fra det politiske Parti, som havde ham i sin Vold. Det lykkedes, idet dog de allerfleste Officerer blev deres Ed tro og flygtede Nord paa.

### Soldaterne blev Nationens Stolthed.

Meddelelsen om Forræderiet og om Olshausens Uforsømmethed modtoges med den største Harme i Danmark, og i Løbet af utrolig kort Tid var hele Befolkningen smedet sammen til en Enhed, hvis eneste Tanke var Fædrelandets Forsvar. Selv den ellers saa kosmopolitisk indstillede Digter Goldschmidt skrev, at til Kampen om vort Land under Frihedens Banner kunde alle Danske slutte sig med Begejstring. Bondevenneselskabet udsendte den 23. Marts et Op- raab til Danmarks Bønder: »Borgerlig Lighed og Frihed er det Banner, den nye Regering vil rejse og alene kan rejse, hvorunder den ogsaa med Guds Hjælp vil samle Konge og Folk og frelse Fædrelandet; thi Fædrelandet er i Fare«.

Alle uden Hensyn til Alder og Stand rakte hinanden Haanden — kun i den fælles Følelse af at være Danske. Store Bidrag blev indsamlet til Krigens Førelse. Kongehuset gik i Spidsen med meget betydelige Summer, men i det hele taget var der saa godt som ingen, som ikke glad gav deres Bidrag. Elever paa Snedstrup Seminarium i Thy indsendte 150 Rdl., og

selv Samfundets Uskud, Slaverne i Tugt-, Rasp- og Forbedringshuset skillingede 400 Rdl. sammen af deres fattige Overarbejdspenge. Landboerne stillede Heste til Raadighed, Drengene i Skolerne lavede Patroner, og Kvinderne pillede Charpi eller syede Linned. Alle Steder fra indsendtes Klædningsstykker og Tæpper. Der var rundhaandet Offervilje i de Dage i Danmark. Seks Godsejere dannede et lille Korps, de saakaldte Herregaardsskytter, og da det dengang kun var Landboere, som var Værnepligtige, strømmede det til af Frivillige fra Byerne. I mange Købstæder dannedes Borgervæbninger. Vaabnene var blot gamle Bøsser, Hølcær o. s. v., og Væbningerne blev naturligvis heller ikke anvendt, men Viljen var god nok. »Jeg er stolt over at være Konge over et saadant Folk«, sagde Frederik VII til en Deputation fra Jylland, der overbragte en Adresse, som sluttede: »Folket er villig til paa hver Maade og med hver Opofrelse at staa Deres Majestæt bi til Rigets Frelse«.

Soldaterne indkaldtes og strømmede til deres Garnisoner. Bønderne stillede frivilligt Vogne til Raadighed til deres Transport, og hvor de kom kørende, blev der vinket til dem og overrakt dem Mad og Forfriskninger. Jubelen kendte ingen Grænser. De tidligere saa ringeagtede Soldater var pludselig blevet Nationens Stolthed. Paa Gothersgades Eksercerplads tog Kongen Afsked med de første Tropper, der drog afsted, to Batailloner og en Eskadron af Husarerne, og sagde: »Om føje Tid kommer jeg med over til jer. Jeg er vis paa, at I vil gøre mig og Fædrelandet Ære. Gud være med jer«.

Al politisk Uenighed og alle smaa Særinteresser var som blæst bort. Nu gjaldt det blot det største og mest ædle, som et Menneskehjerte kunde rumme. Et sandt Udtryk for Stemningen har vi allerbedst i Fabers jævne, forsorne Skillingsviser »Den Gang jeg drog afsted«, skrevet paa Gaden midt i al Begejstringen. Sidste Vers lyder:

*For Pigen og vort Land  
vi kæmpe alle Mand,  
ja, vi kæmpe alle Mand,  
og ve det usle Drog,  
der elsker ej sit Sprog  
og ej vil ofre Liv og Blod for gamle Dannebrog.  
Men kommer jeg ej hjem til min gamle Far og Mor,  
Kong Frederik vil trøste dem med disse hersens Ord:  
Sit Løfte har han holdt, den tapre Landsoldat,  
Hurra, hurra, hurra.*

### Dansk Soldateraand bestod sin Prøve.

I glimrende Kampstemning og fuld af Tillid rykkede Hæren, endnu kun godt 10,000 Mand stærk, ind i Slesvig under Kommando af General Hedemann, og den 9. April mødte den Oprørerne ved Bov. Den første Soldat, som faldt, hed Sejer, og det blev taget som et godt Varsel. Inden Dagen led, var ogsaa Oprørerne paa Flugt i vild Uorden Syd paa efter at have lidt store Tab.

Ganske vist havde vi denne Gang kun staaet over for den talmæssige underlegne, løst sammensatte Oprørshær, men Sejren var fuldstændig, og Oprøret



vilde ogsaa hermed være slaaet ned, hvis ikke Holstenerne havde faaet Hjælp.

Kongen af Preussen havde netop slaaet Oprøret ned i Berlin, og efter Aftale med Hertugen af Augustenborg sendte han derefter sine Tropper mod Danmark.

Sejren ved Bov havde vakt Begejstring over hele Landet, og i en vis Grad af Overmod modtoges Efterretningen om, at det stærke Preussen nu stillede sig ved Oprørernes Side. Ingen tænkte paa at give op af Frygt for Overmagten. Ploug opfordrede i nogle Dagblade til ikke at give tabt. Man skulde kæmpe »uden Frygt, med fast Mod og rolig Besindighed, kæmpe alle Mand, som kunde bære Vaaben og nogenlunde kunde undværes fra Hjemmene, og kæmpe til sidste Mand«.

Den 23. April hævede Paaskesolen sig pragtfuldt op over Horizonten og straaede hen over de Marker om Slesvig By, som snart skulde vædes af vore Soldaters Blod. Denne Gang gjaldt det altsaa Preusserne og de tyske Forbundstropper, ialt ca. 30.000 Mand, altsaa omtrent tre Gange saa mange som de danske. Under General Hedemanns rolige Kommando kæmpede imidlertid vore Soldater haardnakket hele Dagen, og først da Mørket faldt paa, trak de sig tilbage for Overmagten i god Orden til Als. Tabene havde været store, 170 Døde og 433 Saarede, men Æren var reddet. Vor gamle Soldateraand havde hævdet sig i den strenge Prøve og aftvunget Fjenden Respekt for de danske Jenser. C. Ploug skrev i sit skønne Digt: Paa skeklokken kimed mildt:

*Blegnet er saa mangen Kind, færre er de faa,  
dog for Danmarks Ære vi end er nok at slaa.  
Slutter Kreds og staa fast, alle danske Mænd,  
Gud han raader, naar vi fange Sejer igen.*

#### Intet kunde rokke Tilliden mellem Folk og Værn.

Efterretningen om Slaget skabte vel et Øjeblik en alvorlig og eftertænkning Stemmning blandt det danske Folk, men ingen blev forknytt. I Hæren længtes man blot efter endnu en Gang at prøve Kræfter med Fjenden. »Det gaar nok godt,« sagde en jydsk Bonde, »for det er en grov (stærk) Aand, der er kommen over de Danske«.

Vor Flaade hævdede sin absolutte Overlegenhed paa Søen og blokerede alle de tyske Havne ved Østersøen og Nordsøen. Derimod oversvømmede de preussiske Tropper hele Jylland og udskrev en Krigsskat paa 4 Mill. Rdl. Et Øjeblik saa det lidt trist ud til Lands, og Grundtvig skrev sin Sang: Fædreland ved den bølgende Strand.

Imidlertid tvang den russiske Czar ved en kraftig Note Tyskerne til at rømme Nørrejylland. Den danske Hær bragtes op til 20.000 Mand. Den tænkte kun paa Hævn for Slaget ved Slesvig, og i haarde, men sejr-rige Kampe ved Sundeved den 28.—29. Maj og 5. Juni trængte den de tyske Forbundstropper tilbage mod Vest.

Atter vendte det tillidsfulde tilbage i Befolkningen, og Soldaterbrevene fra denne Tid vidner alle om den bedste Aand. For Eks. skrev en Thybo til sine For-

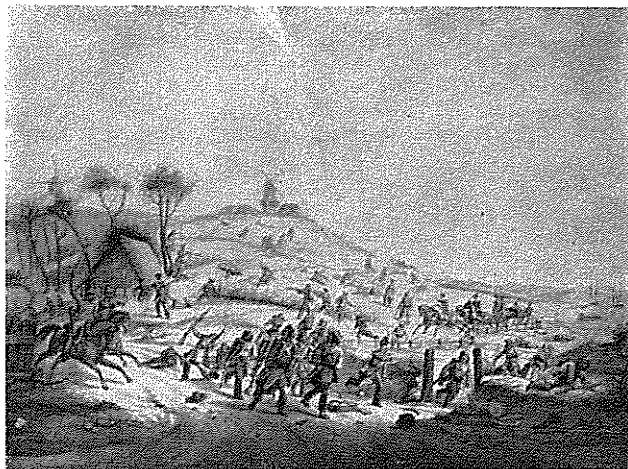

*Slaget ved Bov.  
Efter Litografi. Tilhører Det kgl. Bibliotek.*

ældre, at det vel stod i det uvisse, hvad Udfaldet af Krigen vilde blive, men ved Guds Hjælp skulde det nok gaa, for vor Sag var retfærdig. En Sjællænder skrev, at vel vilde Krigen koste meget Blod endnu, men det var vor Pligt at kæmpe for Fædrelandet, og det var en Krig, vi ikke selv havde begyndt.

Mange svenske og norske Frivillige havde meldt sig under vore Faner. Med Kong Oscar I i Spidsen rejste der sig i Sverige en Stemmning for at komme os til Hjælp, i al Fald for at beskytte Nørrejylland og Fyn. I Begyndelsen af Juni landsattes de første svenske Regimentter i Kierteminde, men da var Nørrejylland, som nævnt, allerede rømmet.

Noget i Forvejen var der i London indledet Fredsforhandlinger paa Grundlag af Sønderjyllands Deling efter Nationaliteterne. Fra dansk Side vilde man dog nødig opgive Rigets ældgamle Sydgrænse. Fred blev des saaledes ikke, men der afsluttedes en Vaabenstilstand fra 26. August til ind i Foraaret 1849. Den 18. September holdt Frederik VII Revu over sine Tropper paa Lerbæk Mark, Nordvest for Vejle, og her var det, at man sang H. P. Holst's Sang: Vel mødt igen, Kong Frederik, ved Hæren. Dens Ord: Det skal ej ske (Slesvigs Deling), gjorde Kongen til sine, og efter sin Hjemkomst til København afskedigede han sine delingsvenlige Ministre.

Ved at løfte i Flok, Folk og Værn, havde man ærefuldt stridt sig gennem Krigens første Aar, og i Tillid saa man det nye Aar i Møde. Hvor vore Soldater viste sig i Vinterens Løb, blev de hilst med Kærlighed og Jubel.

Der er skrevet, at Aanden fra 1848 indeholdt en militær Overvurdering af os selv. Maaske — men uden stærk Selvtillid ingen Sejr. Uden den havde vore Soldater ikke kæmpet saa fortrinligt, som de gjorde, saa fortrinligt, at det vakte Beundring over hele Europa til Ære for Danmarks Navn. Og Tilliden var skabt i Tro paa deres Sags Retfærdighed, og fordi de vidste, at de havde deres Folk fuldt og helt bag sig. I denne Tillid fortsattes Krigen i 1849 og i 1850, og den besegledes ved Grundlovens Indførelse og den almindelige Værneligt.

Vi har lært mere af

## 2 AARS VIRKELIGHED

end af 50 Aars Militær-Diskussion

Af Folketingsmand J. Bomholt

*I Anledning af D. s. U.s klare Udtalelse om Nødvendigheden af et virkeligt Forsvarsberedskab har man fra en enkelt Side spurgt efter de ældre Socialdemokraters Stilling hertil. Paa vor Anmodning har Formanden for Radoraadet, Folketingsmand Jul. Bomholt beredvilligt sendt »Folk og Værn« denne Artikel.*

### Officeren som Folkets Tillidsmand.

Der kræves store saglige Kvalifikationer af den, der skal være Officer, og der kræves tillige noget mere. Officeren maa være en folkelig Tillidsmand, vidsynet i sin Forstaaelse og rodfæstet i vort Folk.

Der ligger noget afgørende i det Ord Tillid. Tilliden trives bedst, hvor der raader et indbyrdes personligt Kendskab. Derfor er det godt, synes jeg, naar Officeren kender f. Eks. Arbejderens Kaar og daglige Eksistens, ikke blot det Land, han lever i, men den organisatoriske Verden, der er hans.

Jeg ønsker ikke Kammeraderi og Snobberi nedad og lignende. Disciplin er en Nødvendighed. Men jeg ønsker det ganske selvfølgelige: en ægte medmenneskelig Holdning, en interesseret Forstaaelse. Officer og Mandskab maa ikke blot være paa Kommandotone, men ogsaa paa Talefod med hinanden.

### Letkøbt Kritik vil forsvinde.

Saaledes er det ogsaa i vid Udstrækning. Der er sket meget i den sidste Generation, og det bør ikke mindst erkendes fra Arbejderbevægelsens Side.

En Kritik, der i mangt og meget var letkøbt, vil forsvinde. Befolkningen vil se med Agtelse og Respekt paa Officerens Gerning.

Her og der kan man endnu møde visse Bekymringer. Vil Officererne ikke let komme til at udgøre en lukket Stand med egen Konveniens og egne Dannelsesidealer, der maaske ikke falder sammen med de folkelige Dannelsesidealer? Kan man ikke risikere, at de optræder qua Officerer som politisk Fraktion?

Jeg tror ikke, det vil ske, hvis den brede Befolkning ikke ønsker, at det skal ske og indstiller sig derefter. Det er det aabne Sind, der erobrer.

### Adgangen til Officers-Uddannelsen saa demokratisk som tænkes kan.

Jeg har tidligere været inde paa den Tankegang, at Officerskorpset kunde repræsenteres mere ligeligt fra de forskellige Befolkningsgrupper. Statistikken viser jo, at kun 3 pCt. af Eleverne i vore Gymnasier kommer fra Arbejderhjem, og selv paa Semi-



Folketingsmand J. Bomholt,  
Formand for Radoraadet.

narierne er Procenten ikke meget højere. Det maa imidlertid blankt indrømmes, at Adgangen til Officers-Uddannelse er saa demokratisk som overhovedet tænkes kan. For ubemidlede er den praktisk talt gratis. Eventuelle Mangler skyldes altsaa manglende Interesse hos Befolkningen selv.

Det er givet, at et alsidigt sammensat Korps er et Plus. Naar de forskellige Befolkningselementer smelter sammen i et effektivt Samarbejde, giver det forøgede Værdier baade indadtil og udadtil.

Til syvende og sidst er det imidlertid ikke Herkomst og Milieu, det kommer an paa, men Sindsindstillingen. Og det er min Overbevisning, at vi alle — Officerer og Menige — har lært at sætte *det fælles-folkelige højt*. Vi maa i dette lille Land, hvor Samarbejde er en Naturlighed, kunne forenes i en Hverdagens Heroisme — i oprigtig gensidig Tillid.

#### Det nationale Samarbejde skal fortsættes.

Det nuværende nationale Samarbejde er et Samarbejde om det væsentlige, og da jeg regner med, at Tiden efter Krigen bliver mere besværlig end selve Krigsperioden, venter jeg Samarbejdet fortsat. Forsvarsproblemet efter Krigen bør løses af en samlet Rigsdag i fast Tro paa Opgavens Betydning og i fælles Tillid til, at den rette Løsning kan findes.

Vi kan ikke flygte fra Fortidens Ansvar, og ej heller forflygtige det; men vi skal drøfte det i rolig Selvbeherskelse og stadigt erindrende, at Fremtiden bør

være bedre med Hensyn til folkelig Sammenhæng og Fællesskab, end Fortiden var det. Hvorledes den endelige Løsning — den fremtidige Militærordning — skal være, kan ingen sige i Dag. Men een Ting er givet: Vi maa ærligt erkende den Virkelighed, som vi efter Krigen stilles overfor. Vi maa kappe Linen over til de gamle Problemstillinger, vi maa se positivt paa Tingene.

Jeg er tilbøjelig til at tro, at vi har lært mere af de 2 sidste Aars Virkelighed end af de foregaaende 50 Aars Militær-Diskussioner. Derfor maa det nu være muligt for os at finde hinanden.

Hertil bidrager — og vil bidrage — det Arbejde, der nu gøres ogsaa fra Værnenes Side, og som jeg har forstaaet saaledes: Det har til Hensigt at skabe paa Forsvarspolitikens Omraade en Forstaaelsens Aand, en Midtpunktsamlingens Aand.

*Af hele mit Hjerte kan jeg gaa ind for disse Bestræbelser.*



Morterdeling rykker frem. (Opvisning).



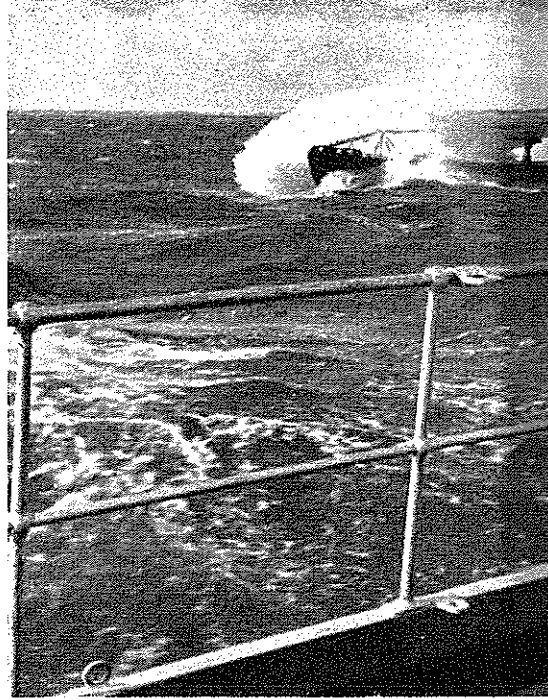
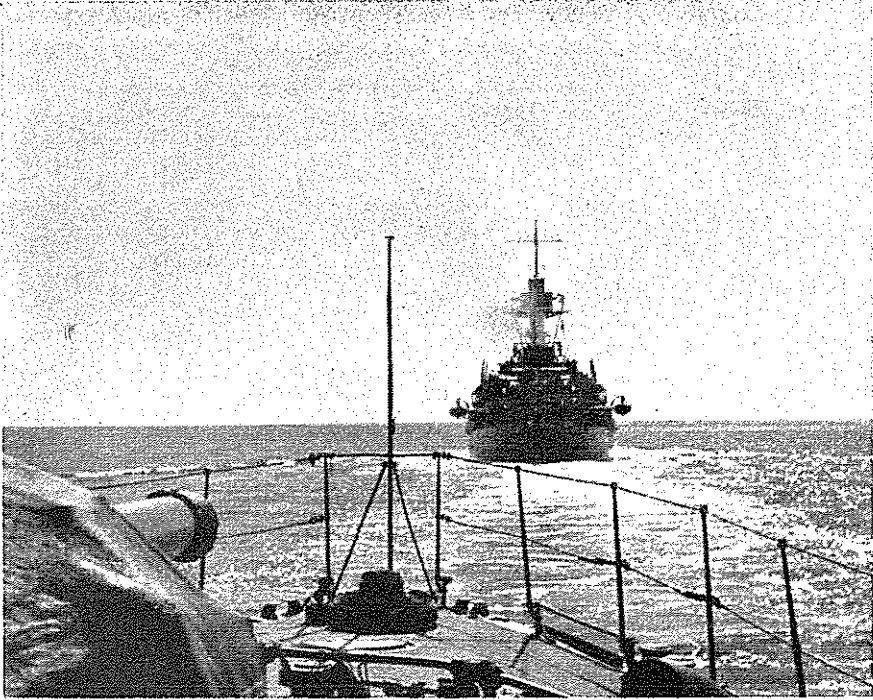

Ved Afstandsmaale



# EN VINTER ER GAAET -

Forude ligger Sol og  
Sommer over Havet

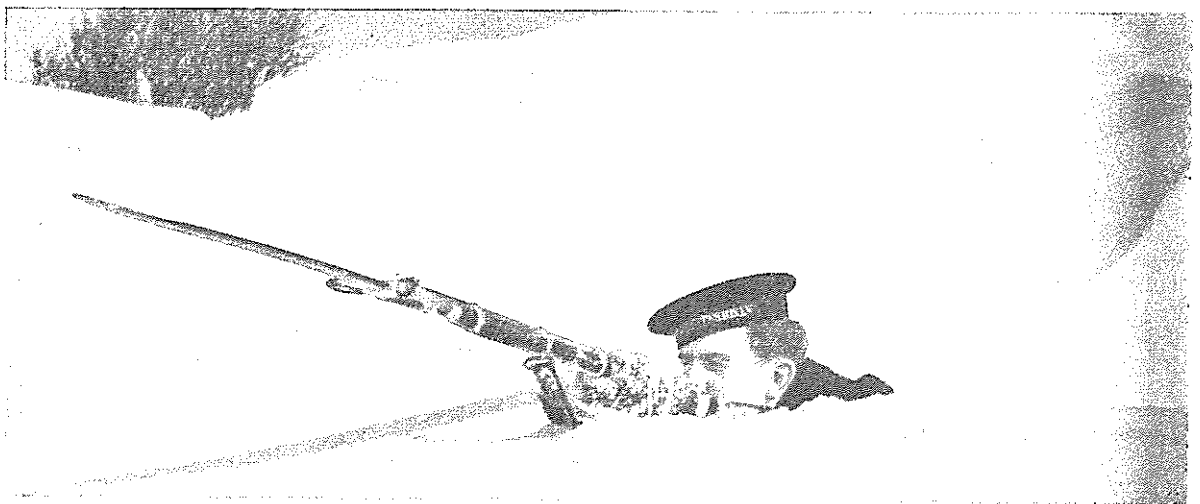
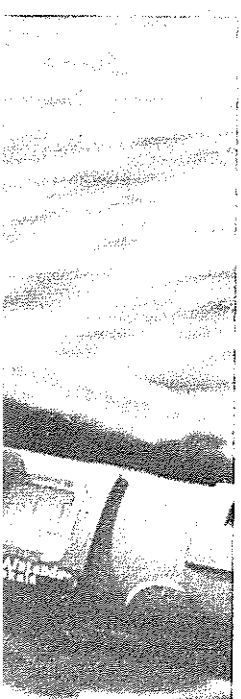
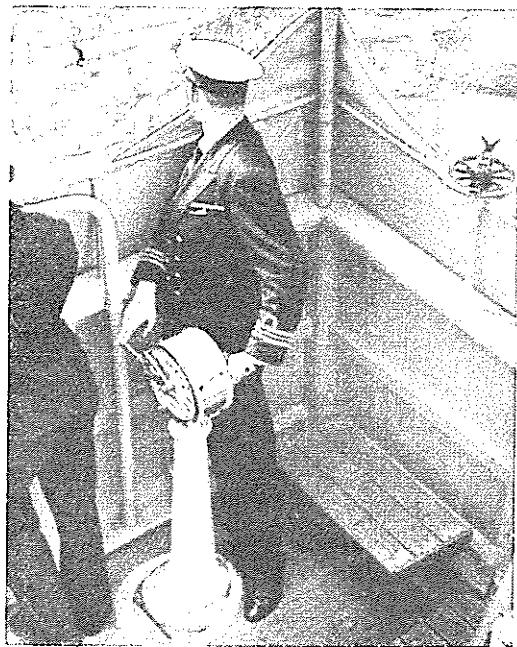

Indbærgning af  
Kabelminer

Kong Hans skabte den danske Orlogsflaade II

# Orlogsskibet ENGELEN

Af Orlogskaptajn P. Holck

**D**ANMARKS VOKSENDE SØMAGT og Kong Hans Bestræbelser for at genvinde den svenske Krone vakte en ikke ringe Uro hos Lybekkerne, som med den ændrede sømilitære Situation og Hollændernes stigende Indflydelse i Østersøen saa deres vigtige Handelsinteresser truede.

Fra 1509 var der derfor faktisk indtraadt Krigstilstand, skønt Lybek først erklærede Krig 21. April 1510.

Mod den mægtige Flaade paa 36 Orlogsskibe, hvoraf de 24 var svære Mersskibe, som de 5 Østersøstæder i Forening havde udrustet, — een af de største Flaader, som Hansaen nogensinde havde haft i Østersøen —, formaaede den danske Flaade dog kun at udrette lidet. Og da Lybek ved Forbund med Sverrige yderligere fik en Forstærkning paa 9 Skibe, kunde Hærgen og Brandskatning af Lolland og Bornholm ikke forhindres.

## Trods alt —

Færdigbygningen af de paabegyndte Orlogsskibe fremskyndedes imidlertid, og næste Foraar kunde Danmark udruste en anselig Flaade paa 20 Orlogsskibe med det mægtige Skib »Engelen« som Admiral Jens Holgersen Ulfstands Flagskib.

Denne Flaades første Opgave blev at sikre en stor hollandsk Handelsflaade paa omkring 250 Skibe, som var bestemt til de østlige Østersøhavne og som, eskorteret af 4 hollandske Orlogsskibe, var ankommet til Sundet.

Efter at have løst dette Hverv ankom Flaade

den den 1. Juni til Traven. Men da Forsvaret af Indløbet her var blevet forstærket, kunde der ikke udrettes noget af Betydning, og Flaaden fortsatte til Wismar, hvor dens Ankomst den 5. vakte stor Bestyrtelse, fordi man var ganske uforberedt paa et Angreb. Vægteren, som fra et af Stadens Taarne havde observeret, at en Flaade paa 20 Sejlere nærmede sig Havnen, ilede til Borgmesteren, som imidlertid ikke vilde tro hans Budskab og bebrejdede ham, at han gjorde Alarm uden Grund.

Snart blev det dog aabenlyst, at man havde en Fjende for sig, og der opstod en stor Forvirring, Borgerne løb rundt som forvildede Faar og vidste hver-

ken ud eller ind. Stadens Skyts, som var forvaret paa Raadhuset, kunde ikke bringes frem, fordi Nøglen til Magasinet ikke var til at finde, og uden at kunne gribe ind maatte Borgerne fra Stadsmuren være Vidne til, at Danskerne plyndrede og hærgede Oplandet samt bortførte eller brændte de Skibe, som laa i Havnen.

Derefter foretog Danskerne Stranhugst ved Warnemünde — og sejlede videre til Rygen, hvor de gjorde Landgang 10. Juni ved Jasmund med Plyndring samt Afbrænding af Landsbyer og Gaarde. Her slog Landsgangstropperne desuden en større Styrke paa 800 Mand og en Del Ryttere, og da man havde Sikkerhed for, at Hansaflaaden ikke med det første kunde løbe ud, fortsatte den danske Flaade til Øland, som nu var i svensk Besiddelse. Men da store Forstærkninger var bragt

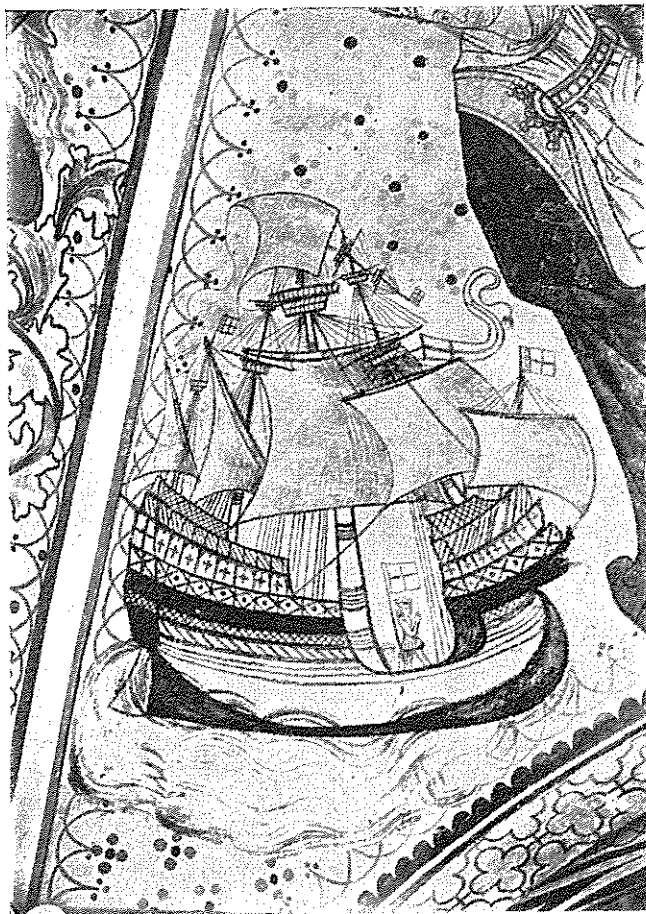

Kalkmaleri fra Udby Neder Kirke. Forestiller formentlig det danske Orlogsskib Engelen.

frem fra Kalmar, blev Angrebet her afslaaet med store Tab, og Flaaden vendte tilbage til København.

### Søslaget ved Bornholm

I Lybek, hvor man var forbitret over det uventede Plyndringstogt, svor man imidlertid en blodig Hævn og udrustede en stærk Flaade paa 18 svære Orlogsskibe, som den 26. Juli under Anførsel af Admiralerne *Frits Grawert* og *Herman Falck* afsejlede med en betydelig Krigsmagt for at erobre Bornholm, idet Spejdere havde meldt, at den danske Flaade var lagt op inden for Refshalen og ikke vilde komme i Søen mere i denne Sommer. Det var derfor en stor Overraskelse, da man om Morgenen den 9. August, samme Dag som Angrebet paa Bornholm skulde sættes i Værk, fik den danske Flaade paa 20 Sejlere i Sigte.

Jens Holgersen Ulfstand ordnede sin Flaade med de største Orlogsskibe paa Fløjene, og inden Slaget opfordrede han og Søren Norby Folkene til at kæmpe mandeligen, og holdt derefter ned mod Fjenden.

Det store Flagskib »Engelen«, som ifølge den lybske Krønike taarnede op som en Høne imellem sine Kyllinger, kom efter den første voldsomme Ildkamp hurtigt i en Nærkamp med det tyske Admiralskib »Marie«, hvorunder der kæmpedes overmaade haardt paa begge Sider indtil sen Aften, da Lybekkerne søgte rum Sø, medens den danske Flaade holdt Farvandet ved Bornholm.

Den store hollandske Handelsflaade, som i Løbet af Sommeren havde indtaget Last i Riga, Reval, Königsberg og Danzig, laa imidlertid den 11. August samlet ved Landtungen Hela i Danziger Bugt, da den lybske Flaade efter Slaget ved Bornholm stod Øst paa.

De 4 hollandske Orlogsskibe, som mente, at det var den danske Flaade der kom, sejlede den fredeligt imøde, og opdagede først Fejltagelsen saa sent, at de maatte søge Frelse ved Flugt og overlade Handelskibene til deres Skæbne. Disse maatte derfor opgive enhver Modstand, og Besætningerne søgte at redde sig i Land i Baade eller ved Svømning, saaledes at Lybekkerne i Ro og Mag kunde udvælge sig de bedste og rigest ladede Skibe. Thi at føre dem alle med sig var umuligt; de udtog kun 18 Skibe, og Resten blev stukket i Brand, saa Havet flød med Voks og Olie.

Den danske Flaade, som provianterede i Grønsund, gjorde paa Melding herom straks Sejl for at fravriste Lybekkerne deres Bytte, og den 14. August fik man Fjenden i Sigte. Forfølgelsen blev optaget og under den paafølgende Kamp, hvor de største lybske Skibe med stort Vovemod dækkede Konvojen, blev »Engelen«, der var i Spidsen, haardt medtaget ved langskibs Beskydning. Forkastellet blev helt forskudt, — Mandefaldet var betydeligt, og da Roret derefter blev gjort ubrugeligt af en Kugle, maatte Jens Holgersen dreje bi og bjerge Sejl. Denne Manøvre blev desværre misforstaaet af de øvrige Skibe, som mente, det var Signal til at afbryde Forfølgelsen, og inden denne kunde genoptages, havde Lybekkerne faaet saa stort

et Forspring, at de naaede i god Behold indenfor Travens Forsvarsværker med det rige Bytte af Rug, Hør, Hamp og Tovværk, Voks og Kobber.

### Dansk Søherredømme

Hermed var Søkrigen imidlertid forbi. Den danske Flaade havde Herredømmet i Østersøen, og Lybekkerne vovede sig ikke mere til Sø. Ved Freden i Malmø 23. April 1512 maatte Lybek gaa ind paa at betale en stor Krigsskadeserstatning og anerkende Danmarks Højhedsret i de dansk-norske Farvande.

Naar det i denne Krig lykkedes Danmark at hævde sig som en Sømagt af høj Rang overfor de mægtige vendiske Hansestæder, som i lange Tider havde haft ubetinget Herredømme i Østersøen og de nordiske Farvande skyldtes dette vel i første Række de dygtige Admiraler Jens Holgersen, Tile Giseler og Søren Norby, men dernæst, at Flaaden havde flere særdeles gode Skibe og da ganske særlig »Engelen«, som var det største, som hidtil var set i Østersøen.

»Engelen« havde en Lasteevne paa 400 Læster, — hvilket efter senere foretagne Beregninger skal svare til et Deplacement paa omkring 1350 Tons, — og det havde en Besætning paa 500 Mand foruden Krigsfolket. Men ellers vides intet om dets Udseende. I Udby Neder Kirke findes imidlertid et Kalkmaleri af et dansk Orlogsskib fra denne Periode, som efter Skibets Størrelse at dømmes maa antages at forestille »Engelen«.

### Til Nederlandene og Spanien

Der gik saa stort Ry af dette stolte Orlogsskib, at Christian II i 1514 paa Kejser Maximilians Opfordring stillede »Engelen« til Raadighed for sin Svoger Ærkehertug Karl i Nederlandene i Kampen mod Hertug Karl af Geldern, som i Fællesskab med Frieserne hærgede de nordlige Landskaber og foruroligede Søfarten ved Udrustning af Kapere og Sørøvere.

En hollandsk Krønike beretter herom, at et usædvanlig stort Skib, som hed »Engelen«, hvis Lige i Størrelse tilforn aldrig havde været set i Zeeland, ankom til Havnen Veer i Mai 1514. Det kom fra Kong Christiern af Danmark, den Anden af dette Navn, som havde ladet Skibet udruste med Folk, Artilleri og alt, hvad der tjener til Orlog. Paa Skibet var en Kaptajn, som hed Severin (Søren) Norby, og under ham var der 500 Mand, og de kom vor Fyrste til Tjeneste. Og Kongen af Danmark gav dette Skib, med Alt hvad deri var, vor Fyrste til en Foræring.

Det sidste maa imidlertid bero paa en Misforstaaelse. Skibet var kun udlaant til at gøre Krigstjeneste under Viceadmiral Dermonde; men det kom ganske vist aldrig tilbage til Danmark, skønt Christian II senere gjorde Fordring derpaa.

Da Ærkehertug Karl V i 1517 skulde tage sit nye Kongerige Spanien i Besiddelse, gjorde han Sørejsen dertil ombord paa »Engelen«, og dermed gik det prægtige Orlogsskib definitivt ud af den danske Flaades Saga.

# K. U. og „Folk og Værn“

Af K. U.s Landsformand, Adjunkt Karl Olsen

Det er med Glæde, jeg efterkommer Opfordringen fra »Folk og Værn« til at tage Stilling til denne Bevægelse i min Egenskab af Landsformand for *Konservativ Ungdom*.

Ingen, der har blot et overfladisk Kendskab til dansk Politik, er i Tvivl om K. U.s Indstilling overfor Problemet dansk Forsvar. Det har altid været vor Opfattelse, at Forsvaret maa være det centrale i dansk Politik; thi uden et dansk Forsvar ingen Mulighed for en fri og suveræn Løsning paa Folkestyrets Grund af alle andre Problemer i dansk Politik.

## Uforbeholden Støtte.

De sidste Aars Begivenheder har ikke svækket denne Opfattelse. Derfor hilser vi med Glæde Bevægelsen *Folk og Værn* og tilsiger den vor uforbeholdne Støtte og Samarbejde til Løsning af den Opgave, den har sat sig: at skabe størst mulig Kontakt mellem Folket og Værnet.

At der i *Folk og Værn* er skabt et Instrument, der vil komme til at præge Arbejdet for Genrejsningen af den danske Værnevilje, herom vidner de Udtalelser, der fra forskellig Side er fremsat om Bevægelsen. Afgørende Vægt lægger K. U. saaledes paa den uforbeholdne Tilslutning, som blev givet af Forbundsformanden for D. s. U., Hr. Poul Hansen, i dette Blads Febr.-Nummer. Det er en Udtalelse, der løfter dansk Forsvarsdiskussion op i det Plan, hvor den bør føres.

## Tak til de danske Befalingsmænd.

Der skal fra K. U.s Side lyde en Tak til de danske Befalingsmænd, fordi de har taget denne Opgave op.

Den 9. April 1940 ramte det danske Folk haardt som Helhed; haardest maa denne Begivenhed have ramt de Mænd, der gennem et Liv havde uddannet sig under de vanskeligste Forhold til denne Dag, og som saa pligtro maatte bøje sig for given Ordre. Vi forstaar den Fortvivlelse, der maa have grebet dem, og beundrer dem saa meget mere, fordi de med det samme har meldt sig til det Arbejde, der skal gøres gennem *Folk og Værn* paa dansk Folkestyres Grund.

## Arbejdet skal gøres nu.

Det er *nu*, Arbejdet skal gøres for at genrejse Værneviljen i vort Folk.

Det er *Konservativ Ungdoms* faste Overbevisning, at i det Europa, der kommer efter denne Krig, vil et fuldstændig frit og uafhængigt Danmark kun kunne

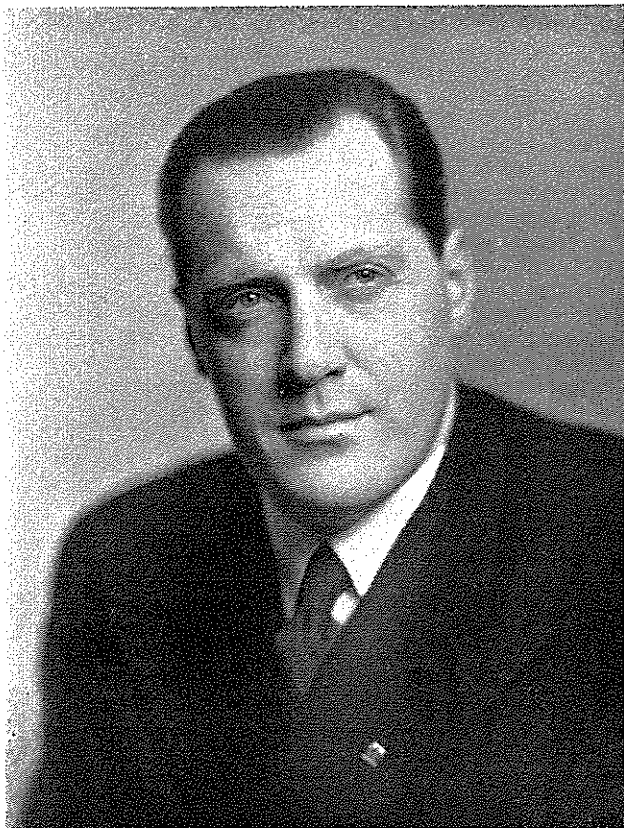

Adjunkt Karl Olsen,  
Landsformand for *Konservativ Ungdom*.

leve, hvis det bygger paa en Vilje hos Folket til at bringe ethvert Offer. Alt det, det danske Folk bygger paa: Vor nordiske Frimandsindstilling, vor Retsorden, den sociale og humane Livsopfattelse, der er vor, Demokratiet. — alt det vil kun leve, hvis Folket har Viljen til at forsvare det. Og det er *nu*, Arbejdet skal gøres. *Folk og Værn* har taget dette Arbejde op.

## De unge viste Vej.

De unge, der kæmpede om Morgenen den 9. April, vidnede om, at Ungdommen har den Indstilling, som vi ønsker i Fremtiden skal præge det danske Folk. Det er vor Opgave, der bekender os til Tanken om et dansk Forsvar, at gøre vor Indsats for, at dette kan blive Virkelighed.



# Med den danske Ambulance i Finland under Vinterkrigen 1939-40

Af Læge Johannes Thyssen

Stuegangen bevæger sig langsomt fra Sygeseng til Sygeseng paa den danske Ambulance i Joensuu. Klokkeren er 10 om Formiddagen, Vejret udenfor er straalende — tindrende Sol, glitrende Sne, ikke en Vind rører sig; det fryser 33 Grader. Røgen snor sig op mod den blaa Himmel fra de mange Træhuse i den lille By, som ligger ca. 130 km Nord for Ladogasøen.

Alt aander tilsyneladende Fred, men der er ingenlunde Fred. Kun ca. 70 km mod Øst gaar Frontlinien gennem det udstrakte, snedækkede, skovrige Terrain; her brydes Stilheden af Granaternes Detonationer og Maskingeværernes tørre, hæse Hakken.

Foran Ambulancen er der Beskyttelsesrum og Løbegrave, hvor finske og danske Kvinder og Mænd søger Beskyttelse, naar Sirenernes Støj har varslet russiske Flyveres Nærhed, og undertiden efterfølges Sirenernes Hysten af Flyvemaskiners monotone Brummen. Nej, der er ikke Fred.

Ambulancen er indrettet i en gammel Stenbygning, en af de største i Byen. Bygningen har indtil for kort Tid siden været anvendt til Gymnasium, men nu er det ikke mere den skolesøgende Ungdoms Sang og Latter, der klinger gennem de gamle Stuer og Gange. Nu er det den finske Soldats Stemme, man hører, undertiden i Form af et Suk, og dertil Støjen fra vore Skistøvler, medens Stuegangen bevæger sig fra Sygeseng til Sygeseng.

Professor Chievitz gaar forrest sammen med en Tolk og den vagthavende Sygeplejerske; Professorens lidt bøje- de Skikkelse og karakteristiske markerede Ansigt sætter sit Præg paa Stuegangen; der bliver ikke talt meget, men vekslet mangt et venligt Nik og Smil.

Stuegangen; der bliver ikke talt meget, men vekslet mangt et venligt Nik og Smil.

## Finlands

### Sønner

Og nu Patienterne, som

interesseret følger os med Øjnene paa vor Vandring. Det er ikke de Patienter, vi er vant til at se paa en dansk Hospitalsafdeling; det er ganske overvejende unge Mænd — Finlands unge Sønner — som nu mod deres Vilje af Omstændighederne er blevet tvunget til at ombytte deres Soldateruniform med en Sygeskjorte.

Alle er saarede, langt de fleste af Fjendens Vaaben, en mindre Del af Frostens Istænder. Disse Mænd har staaet Vagt ved Finlands østlige Grænse, hvor de med Dygtighed, Udholdenhed og Snilde har dæmmet op mod den store, overlegne Angriber, der forsøger at vælte sig ind over det Land, de har kært — Finland — deres Fædreland.

Der er noget helstøbt over disse Mænd. Deres Fejl og Mangler glider i Baggrunden; og tilbage staar den stolte, finske Soldaterskikkelse, der uden Tøven og uden Frygt ofrer noget af det største, et Menneske kan ofre — sit eget Liv, sit eget Helbred — for at det, som for dem betyder saa uendelig meget — deres Frihed, deres Ære — kan bevares.

Det er stærke Mænd, der ligger rundt om os i Sengene, haardføre Mænd. De kommer fra alle Samfundslag, men smelter dog sammen til een Skikkelse: Den graa, finske Soldat.

»Du vilde«, skriver Mannerheim til ham i en Dagsbefaling, »ikke Krigen. Du elskede Freden, Arbejdet og Fremskridtet. Men Kampen blev dig paa tvungen«.

Vi har set, at Finland har Mænd, der ikke blot forstaar at bygge op, men ogsaa at forsvare.

Og Frihed og Selvbestemmelsesret er kostbare Goder. Derfor kræver de undertiden ogsaa en stor Pris, men den finske Soldat, hele det finske



Sygeplejersker paa Vej ned i Beskyttelsesgraven.

Folk, betalte denne Pris uden at kny. — De vilde hellere dø med Ære i Kampen for disse Goder, end leve med Vanære. Der er en Strofe af Chr. Richardt, som jeg efter mit Finlandsophold er kommet til at sætte særlig stor Pris paa:

*Kæmp for alt, hvad du har kært,  
dø, om saa det gælder!  
Da er Livet ej saa svært,  
Døden ikke heller.*

### Soldaternes Vilje og Tro

Stuegangen er færdig, og vi begiver os ned i Stuectagen, hvor der er indrettet en stor Operationsstue, Forbindingerne tages af de saarede Legemer og afslører Krigsvaabnenes frygtelige Virkninger. Granatlæsionerne dominerer ikke paa denne Del af Fronten, saadan som Tilfældet er paa det karelske Næs, hvilket vi senere selv kunde overtyde os om, da Ambulancen flyttede derved.

Operationsstuen er Feltlægens egentlige Værksted; der har han de rette Betingelser for at kunne anvende sin teoretiske Viden og manuelle Færdighed. Og der er Brug for begge Dele, mange vanskelige Opgaver bliver man stillet overfor, og hurtigt skal der handles.

Den Side af Krigen, der afspejler sig her, er ikke den lyseste, hvis man kan tale om lyse Sider, her ser man en Del af de Saar, som Krigen slaar, — Reversen af Medaljen —, selvom der ogsaa falder et Strejf af Kampens Storhed herind gennem de saarede Soldaters Vilje til og Tro paa fortsat Kamp og Sejr. De store, akutte Operationers Antal er her ikke saa stort, som det senere blev, dels ligger vi ret langt bag Fronten, dels er Kampvirksomheden paa dette Frontafsnit mindre voldsom; endelig vil Bug-, Bryst- og Hovedlæsionerne ofte bevirke, at Soldaten bukker under for sine Saar og bliver paa Valen, saaledes at Extremitetslæsionerne bliver i Overvægt.

Vi er temmelig passive i vor Behandling, fjerner kun Granatsplinter og Projektiler, naar de byder sig til eller er en direkte Trusel for livsvigtige Væv og Organer; det fundamentale i vor Behandling er at skaffe Ro til Saaret og passende Afløb for Saarsekret

og Pus; begge Dele opnaas med Levertransalveforbinding og immobiliserende Gipsbandager, og Resultaterne er ofte straalende.

### »Stolt af at dø for mit Land!«

Skiftningerne af Saarene tager en stor Del af vor Tid paa Operationsstuen. Røntgenapparatet bruges flittigt, og ind imellem er der større operative Indgreb. Jeg ser for mig en køn, ung, finsk Soldat, en af Finlands dygtigste Cykleryttere. Under et Forsøg paa at komme en saaret Kammerat til Hjælp var han selv blevet saaret, og det ene Ben maatte amputeres; nu kunde han aldrig kæmpe mere, aldrig cykle mere, han mistede i hvert Fald for en Tid Lysten til Livet. Jeg kan stadig se talrige Ansigter for mit indre Øje, Ansigter af Mænd, hvis Navne jeg forlængst har glemmt; mange af dem har maaske nu betalt med deres Liv for deres kæres, for deres Fædrelands Frihed; Enere er de i den store Hær af Helte; lidende Ansigter undertiden fortrukket af Smerte, men kun sjældent klagende, de kæmper tappert, og de lider tappert og i Tavshed. En Soldat bliver bragt paa Operationsbordet stærkt blødende fra en stor Læsion i Skulderen, hvor en Granatsplint langsomt har gnavet Hul paa den store Pulsaare; det lykkes at faa standset Blødningen, men nogle Dage senere maa han igen paa Operationsbordet for at faa amputeret Armen, som der nu er Koldbrand i; han er endnu i Live, men dermed er ogsaa alt sagt; noget af det sidste han siger, inden han glider ind i Æternarkosen er: — jeg ved, jeg skal dø, men jeg er stolt af at dø for mit Fædreland.

Luftalarm hører til Dagens Begivenheder, og ofte lyder Sirenerne adskillige Gange i Døgnet; gentagne Gange er Byen udsat for Luftangreb. Jeg husker især en enkelt Nat, hvor der under et saadant Angreb falder Bomber kun en Snes Meter fra de Beskyttelsesgrave, hvori vi opholder os. Det er en sælsom Oplevelse, men det, som jeg gerne vil fremdrage, er den Ro og Orden, hvormed Danskerne — saavel Sygeplejersker som Læger og øvrigt Personale — tager disse ret voldsomme Tildragelser. Jeg hørte undertiden deroppe den Udtalelse fremsat af



Den danske Ambulance.

Danskere, at Danskerne ikke duede. Det har harmet mig, for jeg tror, at Danskerne duer, og for mig blev mit Ophold i Finland ved den danske Ambulance og ikke mindst denne Bombardementsnat en Bekræftelse herpaa. Men vi kan lære meget af Finnerne, og vi har meget at lære. Vi har imidlertid ogsaa Lov at tro paa os selv og tro, at vi kan. Lad os vise, at vi ikke blot kan, men ogsaa vil.

Dagene gaar, rigtig Travlhed har vi ikke; tre af Lægepersonalets ialt ti Læger bliver rekvireret til Hospitaler i Helsingfors. Lægerne skiftes stadig til et Par ad Gangen at gøre Tjeneste paa en Hovedforbindingsplads ude i Nærheden af Fronten, — og saa en Dag kommer Ordren: Vi skal ned paa det karelske Næs. Vi skal, som Professor Chievitz roligt siger, ned til den tunge Ende.

#### »Kammeraterne først!«

Og saa er vi paa det karelske Næs. Flyverne brummer over os, og Kanontordenen fra Fronten lyder ustandseligt i vore Øren. Her er der ikke noget, der hedder Luftalarm, og næsten hver Nat bringer store, hvidmalede Busser talrige haardt- og letteresaarede Krigere ind til os. De er stærkt prægede af det overmenneskelige Arbejde, de har været ude paa. Nogle

er allerede døde ved Ankomsten, en Del er bevidstløse, mange sover en haardt tiltrængt Søvn. De haardt saarede bliver bragt ind paa deres Baarer, de lettere saarede kan selv gaa. De taler kun lidt disse Mænd, der kommer lige derude fra, hvor Ildvaabnene fører det store Ord; de er alvorlige, men heldigvis kan Smilet ogsaa finde Vej til deres Ansigter og lyse forfriskende op.

Natten er mørk, Ansigterne er mørke, det er Alvorsstunder, vi oplever, grusom Alvor, og der arbejdes i Tavshed og hurtigt. Døden tager graadigt til sig af Finlands Ungdom. Finland betaler sin Pris for Friheden med dyrebart Blod.

Jeg gaar gennem en Sygestue, hvor der næsten kun ligger haardtsaarede, i en Seng ligger en ganske ung, lyshaaret, smilende Mand — næsten Dreng. »Spild ikke Tid paa mig«, siger han, da jeg naar til hans Seng. »Gaa hellere videre til mine Kammerater«. Han har meldt sig som frivillig, har været med i et Par Dage, og nu ligger han her. Begge hans Ben er amputerede under Knæet, — jeg vil sent glemme det Ansigt.

— Og en Dag ringer Fredsklokkerne. Men deres Toner er ikke lokkende, ikke ægte. Den ældgamle Kamp mellem Finland og Rusland fortsætter. —



*En Sygestue paa det karelske Næs.*

# LUFTVÆRNS- ARTILLERIET

# OG NATTENS FLYVERE



Af Kaptajnløjtnant E. Fisker

Luftværnssirenerne sætter ind med deres uhyggelig, klagende Tuden, og Natten sønderflænges af Lyskasternes skærende Lysbundter. De farer tilsyneladende planløst henover Himlen, men med eet fanger de Maskinen. Alle Straalebundterne samles i eet Punkt. Flyveren er som fanget i et lysende Edderkoppespind. Og i samme Sekund sætter Skytset ind.

Det lette Luftværnsartilleri hamrer sit hidsige, knappe Tak-Tak-Tak ud i Natten, medens Projektilernes lysende Spor tegner sig mod Himlen; og ind imellem lyder de svære Luftværnskanoners Drøn. Eksplosionerne blinker som Stjerner mod Himlen, — et paa een Gang malerisk, uhyggeligt og tilsyneladende saa forvirret Skue.

Men Forvirringen er ogsaa kun tilsyneladende. Luftværnsartilleristen arbejder med en Planmæssighed og Omhyggelighed, som er den første Betingelse for et heldigt Udfald af hans Virke. Et Studium af nedenstaaende Billede vil give et lille Begreb om hele det indviklede Sammenspil, som han maa mestre.

Det er en stille Sommernat, og *Lytteapparatet* (se længst til venstre) fanger allerede paa en halv Snes

km's Afstand den fjendtlige Maskine. Derefter retter det sine Lyttetragte saaledes ind, at Lyden høres tydeligst muligt, og fastlægger derved den nøjagtige Retning til den endnu usynlige Maskine. Denne Retning overføres fra Lytteapparatet til en Lyskaster ved Hjælp af det saakaldte *Fjernstyr*.

Dette fungerer altsaa som en Slags Kommandostation, der ad elektrisk Vej overfører Lytteapparatets Kommandoer, saaledes at den endnu mørklagte Lyskaster allerede nu nøje følger Lytteapparatets Bevægelse.

Saa afblændes Lyskasteren pludselig, og Maskinens mørke Silhouet aftegner sig lige i Lysstraalen. Dennes Rækkevidde er ca. 10 til 14 km., og den har en Lysstyrke paa godt 800 Millioner Normallys, hvilket betyder det samme, som hvis Lyset fra over 16 Millioner stærke elektriske Pærer samles i eet Bundt.

Og nu er det Kanonernes Tur. Afstanden op til Maskinen klares af en meget fin Afstandsmaaler — det saakaldte *Stereotelemeter* (paa Billedet nedenfor kaldt Højdemaalet) — der helt ud til 20 km er i Stand til at finde Maskinens Afstand og Højde over Jorden.

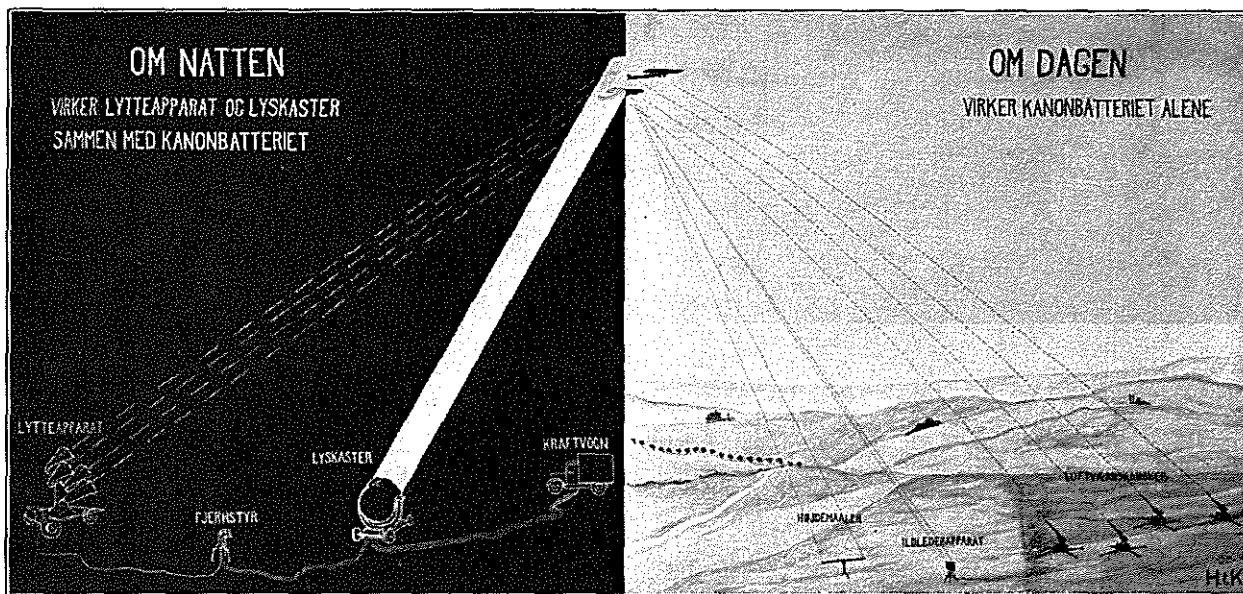

Batteriet med alt sit forskelligartede Materiale og de 4 Stk. 75 mm Luftværnskanoner, der kan række ca. 10 km — staar opstillet ude i Terrainet.



Men derefter kommer vi til Sagens allervanskeligste Punkt:

At faa Kanonerne rettet ind og faa dem til at følge Flyvemaskinen, som jo stadig bruser frem gennem Natten.

Af Skitsen i Overskriften vil man forstaa, at hvis man uden videre affyrer Kanonen mod Maskinen, medens den er i Punktet A, saa vil Maskinen forlængst være væk, naar Granaten naar derop, idet Maskinen i Granatens Flyvetid har naaet at bevæge sig hen til f. Eks. Punkt B. Artilleristen maa altsaa, paa samme Maade som en Jæger holde et godt Stykke foran.

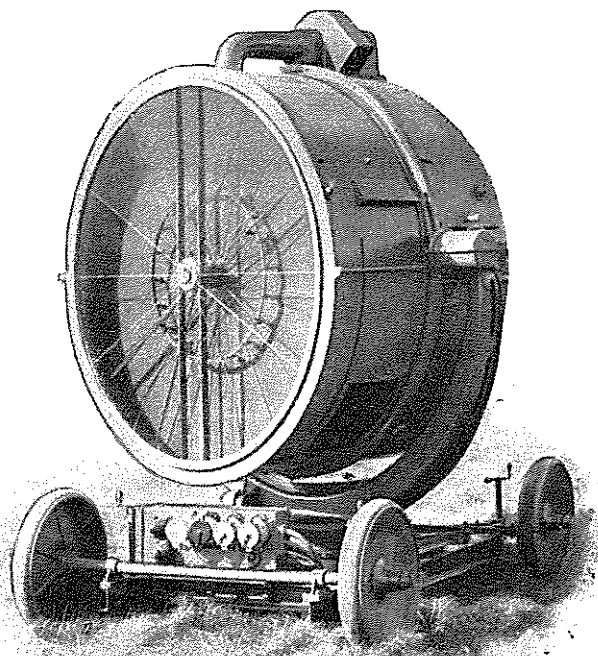

Lyskasteren har et Spejl paa ca. 1,5 m Diameter og ser saaledes ud.

Men dette Stykke er ikke ens hele Tiden. Baade Maskinens vekslende Fart, Retning og Højde spiller ind, og naar man saa tilmed ved, at saavel Vind som Barometerstand og Temperatur ogsaa er med i Legen, er det ikke nogen helt lille Opgave til enhver Tid at finde ud af, hvor langt foran der skal holdes.

Artilleristen overlader imidlertid roligt dette til det

Ildlederinstrument, *Korrektøren*, der skal dirigere Kanonerne. Og Korrektøren klarer det snildt: Enten ad rent mekanisk Vej som *Vickers Korrektøren* eller ved *elektrisk* Hjælp som *Gamma Korrektøren*. Begge Typer indgaar i den danske Hærs Bevæbning.

Et lille Begreb om en saadan Regnemaskines komplicerede Mekanik faar man maaske allerbedst, naar man hører, at *Vickers Korrektøren* har over 6000 Enkeltdeler samlet i en Kasse paa ca.  $80 \times 80 \times 80$  cm. *Gamma Korrektøren* staar i saa Henseende ikke væsentlig tilbage, — og den har tilmed over 30 smaa Elektromotorer til at trække hele den indviklede Mekanik.

Ved Hjælp af hele dette fine Maskineri klarer *Korrektøren* Opgaven og sender sine Ordre over til Kanonerne, som de naar i Form af en Række Viseres Bevægelse paa nogle Retningsure, der sidder paa Kanonen.

Kanonens Mandskab har derefter kun at rette Kanonen ind i Overensstemmelse med disse Ures Anvisninger uden at bekymre sig om Flyverens Position, — og saa naturligvis at »fodre« Kanonen med det størst mulige Antal Patroner. Saadan en 75 mm Kanon kan klare 20—25 Granater paa et Minut, — og ved bare 2 Minutters Skydning kan et Batteri derfor sende over 1 Ton Staal op mod Nattens Flyvere.

Naar *Granaten* naar op til sit Bestemmelsessted, bringes den til at eksplodere ved, at en Slagstift rammes ind i dens Fænghætte. Dette besørger af et lille Ur, der er indbygget i Granaten og som omhyggeligt er stillet ind, inden Patronen gaar i Kanonen. Denne Indstilling foregaar forøvrigt ved Hjælp af en Tempermaskine.

Har Luftværnsartilleristen nu nogen Chance for at ramme? Ja, det har han — og Udviklingen er gaaet meget stærkt frem.

I 1916 brugte man gennemsnitlig 11.000 Skud for at skyde en Flyver ned. I 1917 var Reglen ca. 8000 Skud; og i Dag kan der regnes med et betydeligt færre Antal Skud.

Men: — Der skal over 350 Mand til at betjene de her omtalte Batterier — Kanoner, Projektører, Vogne m. v. — og man vil derfor forstaa, at moderne Luftværnsartilleri er en meget kompliceret Mekanisme, der stiller de største Krav til hele sit *Personel* og alt sit *Materiel*.

Det er derfor ingen uvæsentlig Ting, at Hovedparten for vort Vedkommende har kunnet fremstilles fra den danske Hærs egne Værksteder.

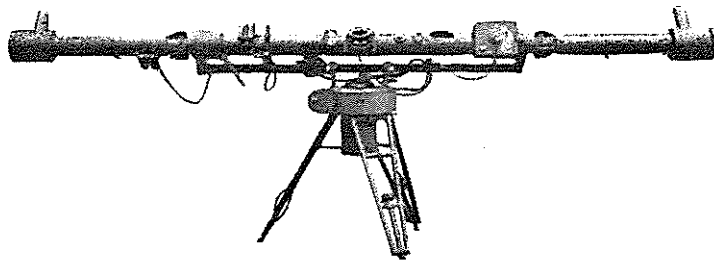

Stereotelemeter.

# SANLEBAANDET

## En god Start.

Siden »Folk og Værn« i Midten af Marts paabegyndte Udsendelsen af sine Kort til Offentligheden med Indbydelse til Abonnement, er Begæringer herom strømmet ind. Samtidig modtager vi et stadig stigende Antal Anmodninger om at faa tilsendt Kort til videre Udbredelse.

Vi haaber, at dette »Sneboldsystem« vil fortsætte og sammen med det uventet store Salg af Bladet fra Kiosker m. m. vedblive at være Udtryk for Befolkningens Interesse.

## Støt Abonnementstegningen.

Enten ved at være »Snebold«, — ved at gøre opmærksom paa, at Abonnement ogsaa kan tegnes gennem Postvæsenet — eller ved at opgive Emne-Adresser til vort Kontor, Vester Voldgade 117, København V. Telefon Palæ 9095.

## Fra Ungdomsorganisationerne.

»Et virkeligt Forsvarsberedskab nødvendigt!«

Paa Danmarks socialdemokratiske Ungdoms Hovedbestyrelsesmøde d. 5. April d. A. vedtoges en Resolution, der bl. a. udtaler:

»Vi hilser med Glæde den heldige Udvikling i Arbejdet for at nærme Folk og Værn til hinanden. Vi er nu som før overbevist om, at international Afrustning er den eneste sikre Vej til Betyggelse af Folkenes Frihed og Fred, men saa længe dette Maal ikke er naaet, vil et virkeligt Forsvarsberedskab være nødvendigt for det danske Folk.«

»Jeg vil med Hænder og Fødder modsætte mig. —«

Samtidig har D. s. U. s. Formand, Poul Hansen, i »Rød Ungdom«s April-Nummer bl. a. skrevet:

»Vi kan paa det bedste anbefale Bladet (»Folk og Værn«) til D. s. U. s. interesserede Medlemmer. Det skal udkomme med 10 Numre om Aaret. Der kan tegnes Abonnement paa det. Pris 4,00 Kr. om Aaret. Slaa til Lyd for det i Afdelingen!« . . . .

»Til »Folk og Værn«s Nr. 2 har jeg skrevet en Artikel, som er blevet omtalt i en Række Dagblade — og ogsaa angrebet i enkelte — naturligvis radikale — Blade.«

Efter at have gengivet de centrale Afsnit af sin Artikel skriver Poul Hansen til Slut:

»Det, der i denne Artikel er fal-

det nogle Blade for Brystet, er Bemærkningen om de militære Tomrum. Man skyder mig ganske simpelt den Mening i Skoene, at naar blot et lille Land ikke er et militært Tomrum, faar det Lov at ligge Fred — og saa nævner man derefter Holland, Belgien o. s. v. som Bevis paa, hvor forfærdelig jeg tager fejl. Hvad jeg har sagt, og hvad Virkeligheden bekræfter, er derimod det, at det er ingen Beskyttelse at være uden militært Forsvar. Tværtimod, derved opstaar uvægerlig de stridende Parter Ønske om at se det tomme Omraade besat, for at ikke Modparten skal bemægtige sig det. Har man derimod et Forsvar er der en Mulighed for, at de stridende Parter begge holder sig borte, fordi det, de kan opnaa ved et Angreb, er for lidt i Forhold til Risikoen. Og det er jo ikke alle Lande, der som Belgien ligger paa Krigens Alfarvej. Derfor er en automatisk Henvisning til Belgien og Holland intet afgørende Moment imod de smaa Landes Forsvar. I saa Henseende behøver vi jo blot at tænke paa Sveriges Stilling.

Man kan derfor ikke slaa sig til Ro med, at det ikke kan nytte, og at man gør klogest i at lægge Hænderne i Skødet. Og jeg vil i hvert Fald med Hænder og Fødder modsætte mig den Tankegang, at vi selvopgivende skal være parat til, hvergang det fremmede banker haardt paa vor Dør, saa

bare pænt lukke op. Paa den Maade er det kun et Spørgsmaal om Aar, hvornaar vi faar smuldret os selv hen.«

»Det betydeligste Arbejde, der maaske nogen Sinde er udrettet—«

I sit Nummer for den 1. April d. A. skriver »Konservativ Ungdom« i stort Udstyr bl. a.:

»Bevægelsen »Folk og Værn«, startet af Hærens og Flaadens Officerer i Overensstemmelse med Forsvarsministeriet, udretter nu det betydeligste Arbejde, der maaske nogen Sinde er blevet udrettet for at fremme Befolkningens Forstaaelse af Værnets Betydning. Og visse, snævre Kredses Vrangvilje formaar ikke at skjule den Kendsgerning, at det danske Folk som saadant slutter op bag »Folk og Værn«s Idéer og Tanker. I denne Tilslutning vil K. U. være blandt de ivrigste og mest aktive Forkæmpere.«

## Venstres Ungdoms Blad.

Dansk Folkestyre bringer som Leder den samme Artikel af Redaktør Hans Bagge, der fandtes i »Folk og Værn«s Marts-Nummer.

## Tidsskriftet »Vort Værn«

skriver i sin Leder, der anmelder »Folk og Værn«, til Slut:

»Den Maade, hvorpaa Arbejdet fra Værnenes Oplysningskontors Side er taget op og føres ud i Livet, fortjener varm Anerkendelse, og vi ønsker Tidsskriftet »Folk og Værn« den størst mulige Udbredelse.«

### Soldaterforeningerne,

der fra første Færd varmt er gaaet ind for Værnenes Oplysningskontors Arbejde, anbefaler ligeledes i deres Blade Medlemmerne at støtte »Folk og Værn«.

I Anledning af General Gørtz Tale til Danske Soldaterforeningers Fællesudvalg skriver f. Eks. Foreningen 4. Regiment:

»Tænk jer vel om, naar der atter skal træffes en Afgørelse i denna Sag.«

Vil alle Soldaterforeningers Medlemmer — altsaa ogsaa I, Kammerater — ganske enkelt, aabent og ærligt erklære jer for et Værn, et ærligt Værn, hvor hele Folket staar bag, og vil I, naar I er sammen med andre, og Sagen kommer paa Tale, bekende og hævde dette Standpunkt?

Vi tror, at I vil det, hvis vi da har forstaaet jeres Tilslutning til mange smukke Taler om vort Fædreland og for vort Flag ret.

### Skolens »Militarisering«.

»Folk og Værns« Artikler om Skolen og Værnene, der i Marts-Nummeret afsluttedes med en Udtalelse af Københavns Skoledirektør, Thorkild Jensen, har fremkaldt livlige Kommentarer over hele Landet. Disse viser, at den overvejende Del af Befolkningen staar bag Ønsket om et fornuftigt Samarbejde mellem Skole og Værn. Kun de radikale Blade gør sig skyldig i den *Misforstaaelse*, at der hermed tilsigtes en »Militarisering« af Børnene.

Typisk i saa Henseende er f. Eks. »Sydsjællands Venstreblad«, der først erklærer sig enig i de reelle Krav, Skoledirektøren stiller til Børnenes Opdragelse, men derefter tilføjer: »Skolen skal bare ikke arbejde med denne Opgave ud fra Forestillingen om, at det i særlig Grad er de unges Soldateregenskaber, der skal fremmes.« Bladets *Misforstaaelse* ligger i, at den »Militarisering«, Bladet bekæmper, ganske simpelt er de samme civile Dyder, som det anbefaler, at Børnene opdrages i.

Betegnende for det Modsætningsforhold til Værnene, som saaledes søges tilvejebragt paa et misforstaaet Grundlag, er det da ogsaa, at Danmarks Lærerforenings Blad »Folkeskolen« skriver om Skoledirektør Thorkil Jensens Artikel:

»Holder man sig til Artiklens

Ordlyd, er der ikke deri noget, hvoraf der direkte kan drages skolemæssige Konsekvenser i Retning af en militær Forskole, slet ikke i Retning af den svenske med Terrænovelser og Øvelser i Haandgranatkastning, men heller ikke det, »Politiken« frygter: Ensretning og Opdragelse af en ensartet Type.«

»Folkeskolen« fortsætter: »Naar Skoledirektørens Artikel sætter Sindene saa stærkt i Bevægelse for og imod, maa det skyldes Stedet, hvor den fremkommer,« og fremhæver til Slut bl. a.: »Det er vist derfor forhastet, naar der, som sket er, opstilles en Modsætning mellem Skoledirektørens Standpunkt og det af Danmarks Lærerforenings Formand, Hr. K. A. Kristensen, paa Repræsentantskabsmødet fremførte Standpunkt. At der er Forskel paa de to Mænds Syn paa Militærets Opgaver og fremtidige Muligheder, er ikke usandsynligt, men det er en Privatsag.«

### Skoledirektøren og D.s.U.

I Anledning af Skoledirektørens Artikel har »Ekstrabladet« spurgt D.s.U.s Formand, Hr. Poul Hansen, om han er enig med ham.

Poul Hansen svarede: »Bortset fra, at Skoledirektøren betoner Disciplinen i Forhold til Selvvirkomheden lidt for meget, og bortset fra, at han fremhæver Krigshistorien lidt for meget, er jeg helt enig med ham.«

»Ekstrabladet« undrer sig herover og skriver til Slut:

»Men hvad siger de ældre Socialdemokrater? Er de ogsaa enige med Skoledirektøren og Generalen? Det vil vi dog se, før vi tror det.«

I dette Blad — paa Side 10 — vil »Ekstrabladet« kunne læse Svaret fra een af dem.

### Udtalelse af Forsvarsministeren.

Ved et offentligt Møde i Studenterforeningen, arrangeret af den liberale Venstreforening i København, fremsatte Forsvarsminister Brorson nogle Bemærkninger om Landets Forsvar:

»Hærens Befalingsmænd har stillet sig til Raadighed for at skabe bedre Kontakt med Befolkningen. Det anerkender jeg i høj Grad. Imidlertid har en dansk Officer udtalt sig for, at vi allerede nu skulde gennemføre en ny Forsvarsordning. Heri er jeg uenig med ham. Det kan kun blive Papir, der maa ændres, naar Krigen er forbi. Thi ingen ved, hvorledes Situationen da vil blive. Nu er en Oplysningsvirksomhed det, der har Betydning.«

### To Anmeldelser.

Kommandørkaptajn *Kjølsen* har udgivet en Bog »Vort Søværns Hæders- & Mindedage«.

Bogens Formaal er at erindre os Danske om vor Flaades Bedrifter gennem Aarhundrederne ved at nævne vort Søværns nationale Mindedage. Der er derfor næppe nogen Tvivl om, at Bogen vil løse sin Opgave: at bibringe os Bevidstheden om, at vi tilhører en af Europas ældste søfarende Nationer, ejer et af Verdens ældste Flag og trods vor Lidenhed har spillet en Rolle i Historien.

Paa Hagerups Forlag er udkommet »Dansk militært Maanedshæfte« redigeret af Oberstløjtnant P. A. Mathiasen og Kaptajn *Husted*.

Bladet ønsker at være et Supplement til de allerede eksisterende militære Fagblade, en Opgave som formentlig vil kunne løses efter den Maade, hvorpaa det er anlagt.

Det er tiltalende i Form og Udstyr samt indeholder en Række udmærkede oplysende Artikler blandt andet om Bombeflyvning og Konvojering.

## Tegn Abonnement paa „FOLK OG VÆRN“

Abonnementsprisen er 4 Kr. pr. Aar for 10 Numre.

Abonnement kan tegnes direkte paa »Folk og Værn«s Kontor, Vester Voldgade 117, Kbhvn. V., ved Henvendelse til Garnisonernes Oplysningskontorer samt gennem Postvæsenet.

### Stat Bladets Udbredelse

Paa Rekvisition sender vi Dem meget gerne trykte Kort med Opfordring til Abonnement. De behøver kun at skrive Adressen og sende det videre. Ligeledes vil vi være taknemlige for at modtage Adresser paa Mennesker, De mener har Interesse for Sagen, og som vi da selv vil skrive til.

# Danmarks kommende Dage...

**F**OR de store Begivenheder glemmer ingen dansk Mand eller Kvinde vort eget Lands fremtidige Skæbne.

I Berlingske Tidende behandles til Stadighed kulturelle, politiske og økonomiske Forhold af Betydning for Danmarks Nutid og Fremtid, og Bladet er herunder Talsmand for udvidet nordisk Samarbejde og en intim Forstaaelse mellem Folk og Værn.

Berlingske Tidende taler med den Vægt, som 193 Aars Traditioner som dansk Avis under mange bevægede Perioder i Landets Historie giver, og Bladets Synspunkter maa tillægges en særlig Betydning — og dette gælder i endnu højere Grad, naar alle Forhold atter kan drøftes frit — i Kraft af Berlingske Tidendes Stilling som Danmarks største og førende Dagblad.

*Følg selv med hver Dag i*

## Berlingske Tidende

Danmarks førende Dagblad — Grundlagt 1749

Uddrag af ledende Artikel  
i Berlingske Tidende for

den 1/4 — 42

**Skolen og Værnene**

... De mange Aars nedbrydende Agitation har ikke været uden Indvirkning paa Skolen i dens Forhold til de nationale Minder og Værdier. Vi ser i Skoledirektør Thorkild Jensens Udtalelser et Vidnesbyrd om, at disse Indflydelser nu vil blive bragt til Ophør. Folkeskolens Gerning maa ogsaa gaa ud paa at opdrage en Ungdom, der er sig sine Pligter og sit Ansvar over for Land og Folk bevidst.

★

Uddrag af ledende Artikel  
i Berlingske Tidende for

den 7/3 — 42

**„Kulturforsvar“**

... Et effektivt militært Forsvar har mange Gange i Landets Historie staaet sin Prøve og bidraget til at bevare vor tusindaarige Selvstændighed. Hr. Dahlgaaards „Kulturforsvar“ med tilhørende militært Tomrum er kun prøvet een Gang, og vi tvivler om, at det danske Folk skulde ønske at prøve det een Gang til.

★

Uddrag af ledende Artikel  
i Berlingske Tidende for

den 16/11 — 41

**Hær og Skole**

... Men om selve det grundlæggende Princip: at Landet maa have et Værn, svarende til dets Evne, bør der ikke mere kunne blive Strid. De Erfaringer, der er indhentet og den politiske og folkelige Samling, vi har oplevet, vil gøre det umuligt at genopleve tidligere Tidens Strid om Forsvaret.

... Det er ikke Meningen, at Børnene skal have en militær Opdragelse. Men de skal, som General Gørtz udtalte det, indpodes Respekt for god dansk Gerning — ogsaa naar det er militær Gerning. Hæren er en Del af det danske Folks Liv, som Skolen er det.

★

Kontrolleret Nettooplag iflg. Dansk Oplagskontrol: For Februar 1942: Hverdage 125.165, Søndage 217.267. For 2. Halvaar 1941: Hverdage 123.821, Søndage 216.987



# FOLK OG VÆRN

NR. 5

MAJ-JUNI

1942



**FORAARSTRÆNING!**

## UDGIVERE:

FORSVARSMINISTERENS  
FOREDRAGS-UDVALG OG  
VÆRNEENS  
OPLYSNINGSKONTOR



## Redaktører:

Oberstløjtnant H. A. V. EANSEN  
og  
Kommandørkaptajn K. HAMMERICH



## I Redaktionen:

Oberstløjtnant E. J. WIBOLTT



VESTERVOLDGADE 117  
KØBENHAVN V.  
TELEFON PALÆ 9095  
POSTGIROKONTO 4885



Abonnementspris: 4 Kr. pr. Aar.  
Abonnement kan tegnes gennem  
Postvæsenet.

## INDHOLD:

Forsidebillede: Foraarstræning.	
Nicolai Krarup: Hvad er det med den Grundlov? .....	3
Egon Gardan: Værnenes Ungdom og Staten .....	7
C. E. J. Hastrup: Befalingsmænd paa Højskole .....	9
Billedsider: Foraarstræning og Samarbejde .....	12
Kai Hammerich: En Indkaldt ser paa svensk Forsvar .....	14
H. Augsburg: Med »Valkyrien« paa Togt .....	16
Einar Lund: Pas paa! Flyverbomber! 19 Samlebaandet .....	22

NB. »Folk og Værns« Artikler maa ikke aftrykkes — heller ikke i Uddrag — uden Kildeangivelse.

## FORSVARSMINISTERENS

## FOREDRAGS-UDVALG:

Førstelærer *Th. Hauberg*, MF (Formand)  
Oberstløjtnant *Helge Bruhn*  
Forretningsfører *Chr. Christiansen*, MF  
Redaktør *Ole Bjørn Kraft*, MF  
Direktør, Dr. phil. *Victor Madsen*  
Højskoleforstander *Fr. Norgaard*  
Gaardejer *Laust Nørskov*, MF

## Sekretærer:

Oberstløjtnant *H. A. V. Hansen* (tillige  
Forretningsfører)  
Kommandørkaptajn *G. de Lichtenberg*

## VÆRNEENS

## OPLYSNINGSKONTOR:

## Til Raadighed:

Kaptajn *C. Carlsen*  
Orlogskaptajn *A. M. Dam*  
Kaptajnløjtnant *Th. Bjerre*



## TØR-ELEMENTER

Der findes et Hellekens Element til ethvert Formaal. I Dagliglivet støder De paa Hellekens alle Vegne — til Cykle- og Lommelygter, Radioapparater, Tunghøreapparater, til teknisk Brug og Tusinder af andre Ting. Forlang derfor altid:

**HELLESENS**

**VERDENS BEDSTE**

AKTIESELSKABET  
**NORDISKE KABEL- OG TRAADFABRIKER**

KØBENHAVN F.

KABELVÆRK  
TRAADVÆRK  
VALSEVÆRK

IMPORT



EXPORT

Staal — Værktøj  
Værktøjsmaskiner

**V. LÖWENER** TLF. C. 78 85 . KØBENHAVN V



## Hvad er det med den

# GRUNDLOV?

Af cand. mag. **Nicolai Krarup.**

Da de første Rygter den 20. Marts 1848 naaede København, at Uroen i Kongens tyske Land *Holsten* var brudt ud i lys Lue — Telegraflinien skulde først komme en halv Snes Aar senere — var man straks klar over, at der maatte træffes Modforholdsregler. Kongen maatte have et tydeligt og klart Udtryk for, hvad der var Folkets Vilje.

Det var i disse bevægede Maaneder, da alle Grænser og alle Troner var ude at svømme. Uge for Uge indløb Efterretninger fra tyske, italienske og vest-europæiske Hovedstæder, hvor Folkemasserne var ført

bevæbnede ud paa Gaderne og havde rejst de Krav, der længe havde ligget og ulmet: Frihed, Folkestyre, et samlet Tyskland. Fyrsterne dukkede sig for Stormen, flere Steder dog først efter at der var flydt Blod. Ogsaa den ret lille Kreds af Mænd, der førte den danske offentlige Mening, forstod, at nu var Chancen der for Handling.

Den Mulighed, at Holsten sluttede sig til det nye Stortyskland, saa man i de fleste Kredse i Møde uden større Sorg. Landet var tysk, havde bragt os i nøje Forbindelse med tysk Kultur, og ikke faa fremragende Mænd af de mægtige holstenske Adelslægter havde lagt deres Kræfter i Regeringskontorerne i København. Det havde haft sine Fordele, det havde ogsaa haft sine Farer, men det tilhørte nu en Tid, der var forbi. Nu gjaldt det blot om at løse det Spørgsmaal, der havde været Hovedvanskeligheden for en Skilsmisse mellem Danmark og Holsten: *Hvem skulde have Sønderjylland?*

Til et Par Dage senere var der planlagt et stort offentligt Møde i et af Byens største Lokaler, Kasino-teatret, den Tids Forum. I et hastigt Møde af de *nationalliberale* Ledere blev det nu vedtaget straks at sprede Løbesedler over Byen, som indkaldte Mødet til samme Aften. Faa Timer efter var Mødets Adgangskort jobbet op i 20—30-dobbelt Pris.

I stor Bevægelse vedtog Forsamlingen derefter en skarp Resolution, der fordrede et Ministerium, der havde Nationens Tillid og som kunde værgе Danmarks Ret til Slesvig. Der hævede sig Stemmer for at gaa til Kongen straks, med det samme. Men paa den besindige *Tschernings* Forslag blev det vedtaget, at man dog i det mindste skulde søge paa det og først næste Dag følge Byens Borgerrepræsentation til Christiansborg; i de Købstadrettigheder, som København havde faaet til Løn for sit Forsvar i 1658—59, stod der, at Repræsentanter for Byen altid skulde have fri Adgang til Kongen.

*Tschernings* Udtryk viser maaske bedst, hvor idyliske Forholdene i Virkeligheden var herhjemme. Det, man her overvejede, var en *Revolution* — det vil sige, at Folket søger at organisere den Styrke, det



Kong Frederik VII — 1808—1863.  
Efter Maleri af J. W. Gertner paa Rosenborg.



raader over, mod sin egen Stat. Naar man talte saa roligt om Sagen, var det, fordi man vidste, at man i Virkeligheden havde Kongen med sig. Som det ved andre Lejligheder er blevet udtrykt: Der sker i Danmark ingen Revolution uden Kongen.

\*

#### Folkemasserne var blevet en Magt.

Hvorfor dukkede dette Krav op netop nu om, at Folket skulde styre sig selv — eller selv vælge, hvem det vilde styres af, og hvilken Stat det vilde tilhøre?

Noget nyt var det saadan set ikke. Fra ældgammel Tid kendte man til at høre Folket eller dets Repræsentanter, naar Loven skulde have en bedre Form, eller Kongen havde Brug for Skatter; ogsaa herhjemme havde vi haft vore Herredsting og vore Rigsdage af Repræsentanter for alle Stænder. I Tidens Løb var der imidlertid sket det, at Oldtidens Opbud af alle frie Bønder til Landets Forsvar havde vist sig at være svagere end de tunge, pansrede Riddere; og fra dem var Overtaget gledet videre til Fyrsterne, hvis Lejetropper med Kanoner kunde skyde de fasteste Borgmure i Grus. Modstandskraften mod Fyrsterne var yderligere blevet svækket af det 17. Aarh.s store Krige, der for lange Tider havde lammet Mellem-europa, ødelagt Næringslivet og standset Folketilvæksten. Nu var Folkene imidlertid ved at komme til Kræfter igen, og en Stats vigtigste Styrke var nu de stærkt voksende Folkemasser, der ikke blot kunde føres fra Barrikaden mod Kongeslottet, men ogsaa føres til Grænsen mod Landets Fjender. Men i begge Tilfælde var de en Magt, man maatte tage Hensyn til.

Bøndernes Medbestemmelsesret i deres Sogns Angilgender var vistnok aldrig ophørt herhjemme, og under den nylig afdøde Kristian 8. var den blevet yderligere udbygget gennem Oprettelse af Sogneraad, ligesom Byernes Borgerrepræsentanter nu blev valgt af *Borgerne*, og Rigets Sager blev drøftet med Raad for de enkelte Landsdele, valgt af hver Stand for sig; de sidste havde blot ikke besluttende Myndighed. Helt op til Kongen var man imidlertid klar over, at dette kunde kun være en Overgangsordning. Den danske Enevælde var ikke i særlig Grad trykkende, Pressefriheden var f. Eks. større end mange andre Steder, fordi der ikke var saa store Modsætninger i vort Samfund; men før eller senere maatte det blive utaaleligt, at Jernbaneanlæg, Skatteudskrivninger, Forsvarsordninger o. s. v. kunde afgøres hen over Hovedet paa det Folk, som Sagerne angik. Naar vi ikke forlængst havde likvideret Enevælden, maa Grunden vist søges i, at den var det eneste, der kunde holde Riget sammen.

Dengang Sverrig i 1430'erne rev sig løs af den nordiske Union, fordi den havde udviklet sig til et trykkende dansk Aag, fik Rejsningen Styrke og Enighed paa den første svenske Rigsdag, og da de nye mellem-europæiske Stater grundlagdes omkring 1920, var det ligeledes nystiftede Parlater, der blev Folkets Samlingsmærke. Den danske Stat, der naaede fra Hamborgs Porte til Helsingør, følte vel ikke paa samme Maade som en paatvungen Spændetrøje, men den frie Forfatning blev dog ogsaa her et Udtryk for,

at en Nation brød ud og samlede sig inden for sine egne Grænser.

\*

#### Paa Vej til Kongen.

Der var Folk, der hellere havde set den gamle Forbindelse og de gamle Forhold bevaret. Men som det er gaaet ved andre Lejligheder herhjemme, enedes man ret hurtigt om det, der nu engang ikke kunde være anderledes. Om Formiddagen efter det store Møde var Magistratens konservative Formand, *Michael Lange*, gaaet op til *C. E. Bardenfleth*, Kongens nærmeste Ven, for at forsøge en Mægling. I Forværelset bemærkede han et Par Galocher mærket med Navnet *D. G. Monrad* — en af de liberales første Mænd. Saa var han klar over, hvad Klokken var slaaet, listede roligt ud igen og gik værdigt med i Spidsen for Demonstrationen for at kontrollere, at der ikke blev begaaet Ubesindigheder. Tilskuere, der saa hans lange blaa Kappe ved Siden af Borgerrepræsentationens Formand, *L. N. Hvidt*, forstod, at nu var det Alvor.

Det var maaske Tiendedelen af Københavns Befolkning, der havde samlet sig foran det gamle Raadhuss paa Nytorv, — det nuværende Dominus, — da Borgerrepræsentanterne Kl. 12½ viste sig paa Trappen. Saa satte den mægtige Forsamling sig i Bevægelse ned ad Nygade, seks og seks, Læger og Sagførere, Kontorchefer og Grosserere, Studenter og Gymnasiaister, yngre Handelsfolk og Haandværkere, Officerer og »mange tykke Mænd med Stokke«. Man saa Frihedsvennernes fejrede Taier og Journalist, *Carl Ploug*, Arm i Arm med en Mand fra Danskhedens yderste Forpost, Kielerprofessoren *Kristian Fior*. Efternølerne kan næppe være startet, før Fortroppen var naaet den korte Strækning gennem Vimmelskaflet, over Amager-torv til Højbro.

Ved Slottet blev man modtaget med den Meddelelse, at Folkets Ønske allerede var opfyldt, og det nye Ministerium dannet. Det var ikke forgæves, at Monrad havde været hos Bardenfleth.

Det havde trods alt ikke været nogen let Beslutning for Kongen at give Afkald paa noget af sin Magt til selv at vælge sine Ministre. Men Folkets Agtelse vilde han bevare; og den gamle Tids Embedsmænd tog villigt Plads ved samme Ministerbord som de nationalliberale Ledere for at formidle en rolig Overgang til det nye, der skulde komme.

Faa Dage efter indtraf Holstenernes Repræsentanter og blev indlogeret paa Hotel d'Angleterre. Det voldte nogen Vanskelighed at beskytte dem mod de ophidsede Folkemasser, inden de endelig blev sendt hjem med det Svar, Kasino-Mødet havde krævet: *At Slesvig maatte blive ved Danmark.*

\*

#### Almindelig Valgret — almindelig Værnepligt.

Dette betød Krig mellem Danske og Holstenere. Drevet frem af den tyske Folkestemning sluttede de tyske Magter op bag disse. Men i de følgende Maaned er det, der gik gennem Folket en brusende Følelse af, at nu maatte alt sættes ind paa at hævde sig overfor de mægtige Modstandere.



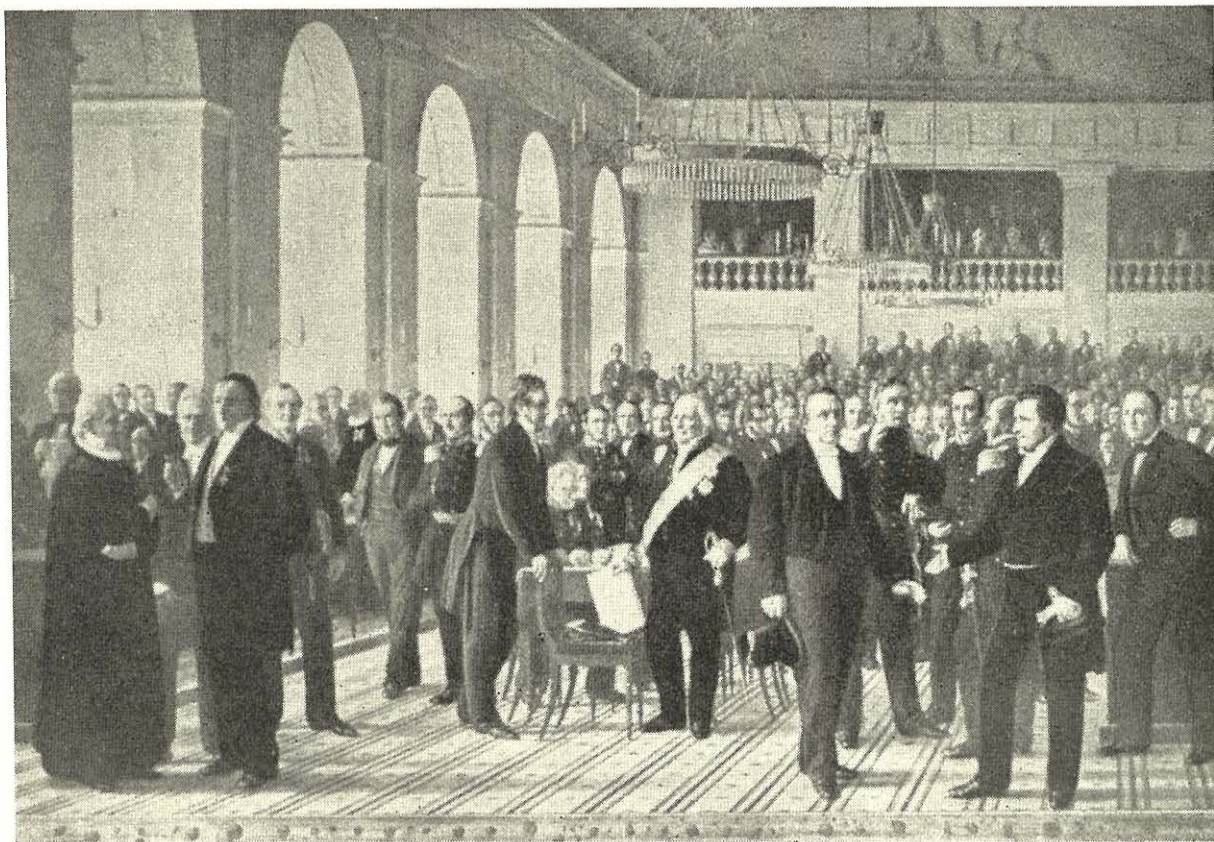

*Den grundlovgivende Forsamling.*

Efter Maleri af Constantin Hansen paa Frederiksborg Slot.

Det laa i Kongens Beslutning om et indvilligende Svar til den danske Deputation, at der nu skulde indkaldtes en Forsamling til at drøfte en ny Grundlov. Kongens Kommissær forelagde i Stænderforsamlingerne Regeringens Udkast til de Valgregler, hvorefter Forsamlingen skulde sammensættes; i den jyske skete det med en Bemærkning om, at *ogsaa nu under Krigen gjaldt det om at forberede Fremtiden.*

Disse Regler var som en Slags Prøve paa Grundloven. Der blev paa det Tidspunkt indkaldt saadanne Forsamlinger over store Dele af Europa; det, som særlig karakteriserede det danske Valg blev, at enhver Tredivaarig uberygtet Mand med Raadighed over sit Bo fik Lejlighed til at være med til at udtage Repræsentanterne. Udelukkede var kun Tjenestefolk, idet man endnu ikke turde regne med, at de kunde stemme uafhængigt.

Naar man herhjemme dristede sig til *dette usete Vovestykke*, hang det sammen med den jævne danske Jordfordeling, men ogsaa med »*Aanden fra 48*«, som ikke alene førte til, at man adskillige Steder sløjfede Hoverirettigheder og desl., men ogsaa til, at nu *hele Folket blev kaldt under Vaaben*, ikke blot som før Bønderne.

*Det var det sidste Skridt frem til den almindelige Værnepligt. Naar hele Folket var med til at værne Riget, kunde man daarlig nægte det Medbestemmelseret over Rigets Anliggender.*

#### **Hvad Grundloven betyder.**

*Den 5. Oktober 1848* fandt saa Valgene Sted. Ofte tog man den mest ansete Herredsfoged eller Proprietær paa Egnen; der har vist ikke været mange parlamentariske Forsamlinger i Danmark, der har rummet saa megen Intelligens og Indsigt.

Forsamlingens Opgave var jo at lægge et Grundlag for hele den følgende politiske Udvikling, afsætte Rammerne for vort Styre. Grundloven indeholder Spillereglerne for Partiernes Kamp, de grundlæggende Regler for Valg, Ministerier, Rigsdag. Skulde Kongeslægten uddø, er det Grundloven, der afgør, hvordan man skal forholde sig; saa risikerer man ikke, at Landet gaar til Grunde i Uenighed. Eller skulde der blive Tale om at erklære Krig, kan man læse i Grundloven, hvem det er, der har Ret til det. Paa den Maade er Grundloven saa vigtig, fordi den holder sammen paa det hele. Derfor kan den naturligvis kun ændres efter grundig Overvejelse og med alle Parters Anerkendelse af, at der virkelig er Trang til en Ændring; vi saa for tre Aar siden, at tre af de fire store Partier forgæves søgte at faa en Revision vedtaget — der var ikke tilstrækkelig Interesse blandt Folket for en Ændring.

Dette er saa meget mere betydningsfuldt, som det ogsaa er Grundloven, der indeholder Reglerne for, hvor meget Staten kan gribe ind i vort Liv. Den vigtigste Paragraf er her den berømte Regel om, at en



anholdt inden 24 Timer skal i »Grundlovsforhør«; deraf følger nemlig, at intet dansk Styre nogensinde efter Forgodtbefindende kan sætte dem fast, der er imod dets Forholdsregler; man kan kun arrestere efter Lov og Dom, paa Mistanke for Overtrædelse af en gyldigt og grundlovs-mæssigt udstedt Lov eller Anordning. I Slægt hermed er Reglen om, at hvis man faar en Ordre af Statens Embedsmænd, har man altid Ret til at indbringe det Spørgsmaal for Domstolene, om disse Embedsmænd dermed er gaaet ud over deres Competence. Statens Opgave er altsaa kun at udøve Lovene indenfor Rettens Grænser.

Dertil kommer saa de almindelige Rettigheder og Pligter, der regulerer Forholdet mellem Stat og Borgere: Man er værnepligtig, man har Forenings- og Forsamlingsfrihed; Staten overtager Forsørgelse og Undervisning af dem, hvis Slægt ikke selv kan klare Sagen; Kommunerne styrer selv deres egne Sager o. s. v. I det store og hele var disse Regler allerede i Forvejen gældende dansk Ret, men blev nu altsaa samlet, skærpet og slaaet fast uden større Uenighed.

5. Juni 1849 fik den endelige Lov Kongens Underskrift. Man havde skyndt sig, fordi man følte, at den europæiske Udvikling atter var ved at glide bort fra Forfatningsfriheden.

Det varede da heller ikke længe, inden de fleste Fyrster havde taget deres Løfter tilbage, og Europas

Forfatningskort mindede betænkeligt om Tilstanden før 1848. Der var Tendenser i samme Retning herhjemme. Men de fik ikke Lov at slaa igennem.

\*

### Grundloven gælder endnu.

Efter nogen Uenighed var ogsaa den grundlovgivende Forsamling blevet staaende ved den almindelige Valgret, saavel til Landsting som til Folketing.

I de følgende Aar kom dog Grundlovsværket ud for alvorlige Rystelser. Forudsætningen for, at en Rigsdags Arbejde kan gide, er bl. a., at der er en vis *national Samfølelse* til Stede. Dette var muligt indenfor det egentlige Danmark, men ikke i den dansk-holstenske Helstat, hvis Genoprettelse blev Resultatet af Krigen 1848—50.

En Række Forsøg paa at finde en Form for det genoptagne Samliv mellem Danske og Holstenere endte da ogsaa med, at saavel Holsten som Slesvig blev slugt af en helt tredje Part, nemlig Prøjsen, og at den almindelige Valgret til Landstinget atter forsvandt — først i 1915 er den som bekendt indført igen.

Derimod er »Frihedsrettighederne« og den *Værnepligt, der er uløseligt forbundet med dem*, gaaet saa at sige uændrede gennem alle Revisioner. De er den Dag i Dag det Retsgrundlag, hvorpaa vi bygger vort Liv.

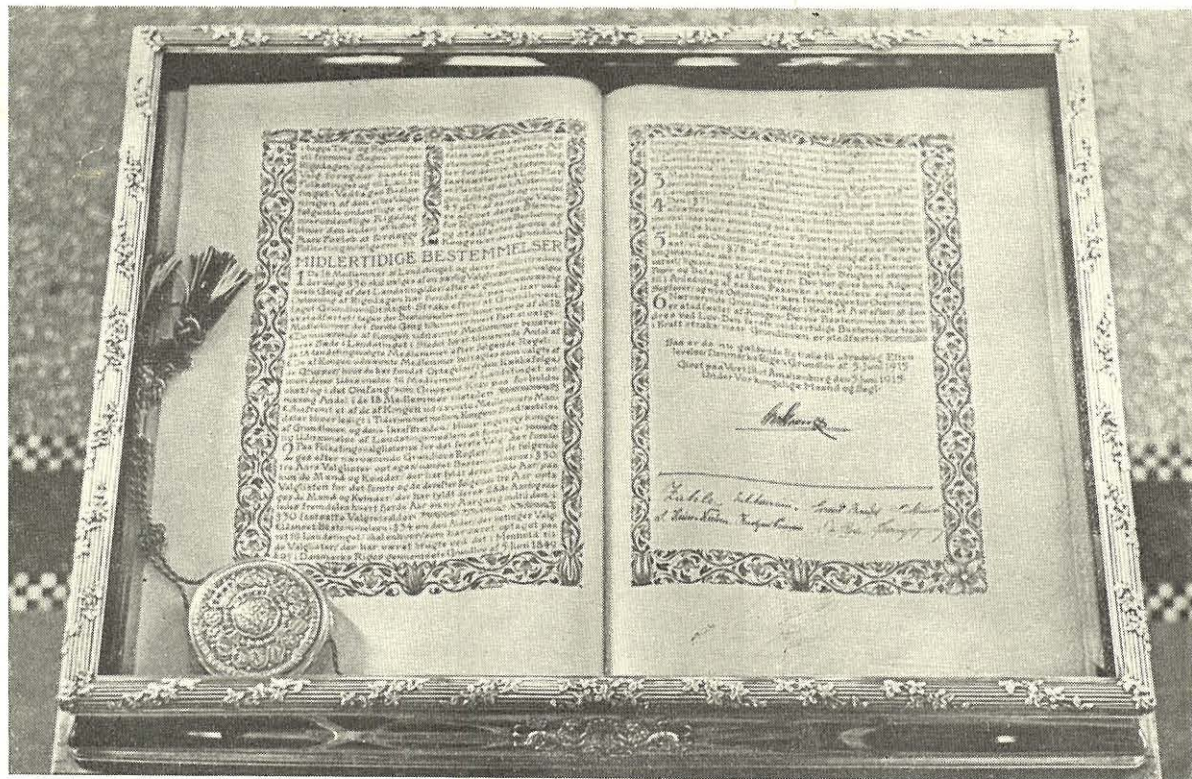

Danmarks Riges Grundlov ligger i et Sølvskrin i Rigsdagens Vandrehal. Man ser Kongens Underskrift og nedenunder Ministrenes Navnetræk.



En Værnepligtig skriver —

# Værnenes Ungdom og Staten

Af hjemsendt Menig 674/1940 Egon Gardan

»Folk og Værn« har modtaget nedenstaaende Artikel fra en hjemsendt værnepligtig, der skriver om de Tanker, han har gjort sig under Indkaldelsen.

De smaa militære Styrker, der for Tiden staar under Fanerne betyder militært set intet. Men som *Manifestation* af, at Danmark endnu er til, og som det uundværlige *Grundlag* for det, vi alle haaber skal komme — betyder de saa meget des mere.

Derfor arbejder de ogsaa med Iver og Alvor. Under vanskelige og nedtrykkende Forhold gør de, Befalingsmænd saavel som Menige, deres Pligt fuldt ud, og der er ingen Tvivl om, at Folkets stigende Forstaaelse af deres Arbejds Værd, har sin store Andel heri.

Men denne Andel kan og bør blive endnu større. Forstaaelsen mellem Folk og Værn, bag hvilken nu den langt overvejende Del af Befolkningen slutter op, kan ganske vist for Tiden kun vise sig paa begrænsede Omraader. Til Gengæld bør den indenfor disse, ogsaa i *Praksis*, vise, at Folket virkelig staar bag sine Værn; og der er her i hvert Fald to Omraader, paa hvilke der kan gives ikke mindst *det indkaldte Mandskab* en ny Følelse af, at Folket virkelig staar bag det.

Saadanne Foranstaltninger vilde derfor i høj Grad medvirke til at skabe den *Aand* og de *Mænd* bag

Vaabnene og paa Kaserneerne, der i sidste Instans er den afgørende Faktor for et Værns Værdi, i Krig som i Fred.

## De daglige Arbejdsvilkaar.

Naar en Indkaldt med den Iver og Glæde, der i Dag er det normale, møder under Fanerne, kan han imidlertid i mange Tilfælde ikke undgaa et Bagslag straks i Starten.

Thi sammenligner han Arbejdskaarene for Værnene med de, der gælder for de Skoler, andre Uddannelsesanstalter eller Arbejdspladser, som han har forladt, vil han af de Forhold, som saavel Befalingsmænd som Menige ofte arbejder under, let faa en Følelse af, at her er et Felt, hvorpaa dansk Ungdom er stillet ringere end andre Steder. — Og denne Følelse vil desværre ofte kun vokse gennem hans Tjenestetid.

Thi Værnene er, saa godt som nogen, en Statsskole: Til Uddannelse i Vaabenbrug og Egenskaber, som man nu er enige om, at ogsaa det civile Liv har haardt Brug for.

Men sammenligner han de Skoler, han kender, — deres Samlinger, Uddannelsesmidler o. s. v. med mange Kaserneer, Teltlejre og Barakker (bygget til Sommeruddannelse, men anvendt ogsaa om Vinteren) uden Antydning af moderne Hygiejne, faar han i mange Tilfælde Indtryk af, at *denne* Skole har været Samfundets Stedbarn.



Over Forhindringen.

Ser han endelig paa Befalingsmændenes Messer og de Meniges Samlingsstuer, paa Sportpladser og de Rekvisitter, der er til Raadighed, vil han ofte forbavses over, at man her byder dansk Ungdom og deres Lærere Forhold, som ingen anden Etat eller Institution vil byde *sine* Funktionærer og Arbejdere.

Men dette *maa* være forkert.

Værnenes Skole skal give haard og hensynsløs Træning, og under feltmæssige Øvelser skal saavel Befalingsmænd som Menige kunde tage ethvert Savn. Deres Uddannelse og Arbejdsvilkaar *maa* imidlertid i det daglige foregaa under passende Forhold, svarende til Tidens Krav og den øvrige Befolknings Kaar. — I modsat Fald vil Uddannelsen lide derunder, og Personellet føle sig og sit Arbejde negligeret.

Det Kasernebyggeri, der kort før Krigen var i Gang, viste da ogsaa en klar Forstaaelse heraf.

Men denne Forstaaelse *maa* ikke stagnere. Den er tværtimod i Dag nødvendigere end da. Forholdene har medført, at de indkaldte mange Steder *maa* arbejde og bo i nyindrettede Lokalteter og Øvelseslejre. Og disses Indretning er en af de Maader, hvorpaa Samfundet i *Praksis* kan vise sin Forstaaelse af Værnene og deres Ungdom.

#### Økonomiske Kaar under og efter Indkaldelsen.

Men ogsaa paa et andet Omraade bør de indkaldte stilles i hvert Fald *ikke ringere* end deres civile Medborgere.

De indkaldte mister ofte ved deres Møde Arbejde, som de har erhvervet sig ved Energi og Flid. Under Indkaldelsen har de desuden mindre Tid og Lejlighed end andre til at skaffe sig Arbejde ved Hjemsendelsen. — Endelig gaar dette saavel som den ringe Indtægt, de har under deres Tjeneste, alt for ofte ud over deres Paarørende.

Paa dette sidste bør der — som Tilfældet bl. a. er i Sverrig — raades Bod ved Støtte til de Paarørende; — og i hvert Fald bør de indkaldte ikke som bebudet, berøves det Gode, som »Militærbilletten« har været for de mange, der under disse Forhold ofte *maa* gøre Tjeneste langt fra deres Hjemegn.

Men der bør desuden — ved fri Forhandling mellem de interesserede Parter eller om nødvendigt ved Lov — sikres den indkaldte, der har Arbejde, Ret til at *genindtræde* i dette efter endt Tjeneste. Og der bør, maaske ved en særlig *Arbejdsanvisning*, hvortil Værnenes Myndigheder sikkert med Glæde vil bidrage, gøres mest muligt for at bøde paa den Uretfærdighed, at den hjemsendte ikke har haft samme Muligheder for at skaffe sig Arbejde som andre.

Samfundet og Arbejdsgiverne burde herunder kunne udnytte de særlige Færdigheder, som den indkaldte ofte har erhvervet sig under sin Tjeneste. I »gamle« Dage betragtede saaledes de fleste Landmænd det som et Plus, at Karlen havde gjort Tjeneste ved Militærets Hestevæsen, fordi de vidste, at han her lærte godt. Men noget lignende burde tillige gælde en Række andre Omraader.

Den voksende Erkendelse af, at hvad Soldaten lærer i Tjenesten ogsaa er nyttigt i det civile Liv, burde tillige i langt højere Grad end hidtil virke til Gunst for den hjemsendte, der søger Arbejde.

#### Den »Militærfri« foretrækkes.

I Stedet er det ofte saaledes, at en militærfri foretrækkes, fordi han ikke kan risikere Genindkaldelser. Og selv om dette vil faa mindre Betydning, jo flere der indkaldes, er Spørgsmaalet ikke mindre aktuelt i Øjeblikket.

Tiden er ikke inde til at drøfte Værnenes Nyordning. Men den bør være inde til at gøre gammel Uretfærdighed god, samt til, hvor dette er muligt, ogsaa i *Praksis* at vise, at Værnene har faaet en ny Betydning, — alt for at støbe det Fundament, der vil være nødvendigt og bør være rede for en hvilken som helst ny Ordning:

Den *Aand* hos Soldaterne, der alene udspringer af Forvisningen om at have et enigt og offervilligt Folk bag sig.

Garnisonen i Holbæk læser hver Dag

### Holbæk Amtstidende

Tegn Abonnement . Pris Kr. 6.00 Kvartalet

A/s Carl Petersen

HOLBÆK TØMMERHANDEL

[ Telefon Holbæk 20 og 620

THEODOR PETERSEN'S EFTF. A/S

HOLBÆK

Telefon Holbæk 24 og 469

Reserveret



# BEFALINGSMÆND PAA HØJSKOLE

Af Kaptajnløjtnant C. E. J. Hastrup

Paa Foranledning af Værnenes Oplysningskontor har ialt 5 Befalingsmænd af Hær og Søværn gennemgaaet et Vinterkursus paa følgende Højskoler:

*Askov:* Premierløjtnant Jakobsen.

*Rødding:* Officiant Amdisen.

*Frederiksborg:* Kaptajnløjtnant Hastrup.

*Roskilde:* Maskinmester Andersen.

*Ollerup:* Kvartermester Frandsen.

Af disse Skoler er *Roskilde* særlig knyttet til Arbejderbevægelsen, medens de 4 andre er grundtvigske Folkehøjskoler. *Askov* indtager en Særstilling dels paa Grund af sit store Elefantal, og dels fordi dens Elever i Reglen forud har gaaet paa en anden Højskole. *Ollerup* Folkehøjskole maa ikke forveksles med den kendte Gymnastikhøjskole.

Grunden til, at Befalingsmænd deltog i disse Vinterkursus var, at man fra Værnenes Side ønskede at udvide de i Efteraaret gjorte Erfaringer med Henblik paa det fremtidige Samarbejde; og inden jeg gaar over til at omtale disse Kursus' Forløb, vil jeg derfor i korte Træk prøve paa at fortælle lidt om Folkehøjskolen og dens Arbejde.

## Den danske Folkehøjskole

er i alle Retninger en fri Skole — saa fri, at Staten, skønt den yder økonomisk Støtte til Skolen, ikke paa nogen Maade har Ret til at blande sig i Undervisningen. Medens den almindelige Skoles Hovedopgave har været kundskabsgivende, er Højskolens Arbejde gaaet ud paa først og fremmest at vække et aandeligt Liv hos de unge. Dette gør Højskolen ved at give Undervisningen paa en saadan Maade, at Eleverne ikke blot modtager faktiske Oplysninger om det ene eller det andet; men de følger Lærerens Begejstring for og Kærlighed til det store, det gode og det smukke i vor Historie, i Litteratur og anden Kunst, ja i det daglige Arbejde for Land og Folk. De opdager alle disse Skønheder, lærer at holde af dem og faar Lyst til selv at søge dem.

Men Højskolen fortæller ogsaa sine Elever om de Krav, der stilles til Samfundets Borgere, hvorledes Pligter og Rettigheder hører sammen, *hvorfor* vi har dem, og *hvordan* vi har faaet dem.

Eleverne lærer at skelne det gode fra det onde, og Skolen søger at give en saadan Undervisning, at de selv kan danne sig en virkelig Overbevisning og faa en fast Tro. For at frigøre dem fra Komplekser lærer de at holde Foredrag om Emner, der interesserer dem, de faar Opgaver, der tvinger dem til selvstændig Tænkning.

Alt dette gaar ud paa at skabe et rigt Folkeliv,

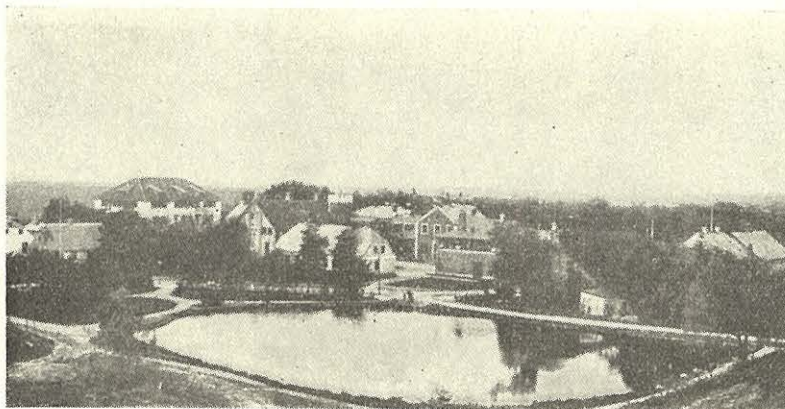

*Askov Folkehøjskole.*

hvorved man forstaar, at den enkelte Borger deltager aktivt i Landets aandelige og politiske Liv. Efter en saadan »Skole for Livet« gaar Eleverne ud til det daglige Arbejde med større Arbejdsglæde og med en dybere Forstaaelse af det enkelte Menneskes Betydning for hele Samfundet.

### Vekselvirkning mellem Højskole og Værn.

Hvad i Alverden har en Befalingsmand at gøre paa en saadan Højskole? — Man tænker uvilkaarligt paa det tidligere mislykkede Forsøg paa en Alliance mellem »Sablen og den bløde Hat«.

Der maa være to Formaal med et saadant Højskoleophold. For det første skal Befalingsmanden modtage noget af Værdi for ham selv og dermed for Arbejdet i Værnene, og for det andet maa Befalingsmanden kunne give noget af Værdi for Højskolen og de Kredse af Befolkningen, den er i Kontakt med. Netop denne Vekselvirkning er saa fuldt og helt paa Linie med Idéen i »Folk og Værn«, der aldrig er tænkt som eensidig Propaganda.

Hvad er det da en Befalingsmand kan modtage paa en Højskole? Det er nødvendigt her at foretage en Vurdering, særskilt for 1) Folkehøjskolen og 2) Arbejderhøjskolen.

Med Hensyn til Folkehøjskolen gælder følgende: I den danske Landbefolkning har der gennem ca. 100 Aar virket en aandelig og materiel Rejsning. Dette skyldes det folkelige Arbejde, der udføres paa Højskolerne i Grundtvigs Aand, og det er en personlig Oplevelse af største Betydning for et Bymenneske — og tillige en aandelig Berigelse — at komme ind i dette Arbejde. Man faar en dybere Forstaaelse af, hvad det vil sige at være dansk — hvorfor vi er danske, og hvilke Opgaver og Pligter der paahviler det danske Folk nu, som før og i Fremtiden.

Tillige lærer man Landbougdommen at kende (ca.  $\frac{1}{4}$  af den kommer paa Højskole). Ja, det gør man ogsaa i Værnene, kan man indvende; men paa Højskolen er man dem langt nærmere, og det, man lærer, er ikke blot Kendskab til, men Forstaaelse af Landbougdommens Liv og Vilkaar. Den danske Landbougdom er af Naturen meget sky og tilbageholdende, og naar de kommer ind i Værnene, vil de militære Grader og Uniformerne ofte — trods Befalingsmændenes bedste Vilje — være noget af en Hindring for et mere intimt Samarbejde. Denne Hindring findes ikke paa Højskolen.

Arbejderhøjskolen faar sine Elever fra Byernes Arbejderungdom, der ikke er sky og tilbageholdende, men præget af den Kamp og Rejsning, Arbejderbevægelsen har gennemlevet de sidste 50 Aar i vort Land. Man maa imidlertid ikke tro, at der »laves« Socialdemokrater paa Samlebaand paa Arbejderhøjskolen; men man lærer bl. a. om Arbejderbevægelsens Historie, der baade er glædelig og sørgelig. Glædelig, fordi Arbejdernes Vilje til at leve i Samfundet sejrede (der er altid noget glædeligt og begejstrende over en Kamp for Frihed og Ret) — men sørgelig, fordi Egoisme og Vrangvilje gjorde det nødvendigt at kæmpe med saa haarde Midler og skabe Klassekamp og Klassehad, inden det lykkedes at skabe lige Ret for alle i vort Folk.

### Ny Solidaritetsfølelse.

Skal man sammendrage det man modtager paa en Højskole og skal man forklare, hvad Gavn en Befalingsmand har ud af alt dette, vil jeg udtrykke det saadan:

Den Befalingsmand, der har været paa Højskole, vender tilbage til Værnene mere dansk, end han var før. For han har lært ikke blot det danske Folk at



Frederiksborg Højskole.

kende; men han *forstaar de Vilkaar*, de forskellige Folkegrupper lever under. Han har lært, hvad Generationers Kamp har betydet for disse Mennesker, og han har faaet en udpræget Solidaritetsfølelse med sit Folk, som han gennem sin Forstaaelse af Livsvilkaarene følger sig stærkt knyttet til. Han henter en god Portion *Inspiration* til sit fremtidige Arbejde paa at opbygge de Værn, der engang i Fremtiden skal staa som Værn for hele Danmark, rodfæstet i hele det danske Folks Værnevilje.

Der er et Ord, der siger, at Kundskab er Magt; men jeg synes, det er et fattigt Ord. Ikke den mest fuldkomne Uddannelse kan skabe Værdier, naar der ikke findes en levende Aand, der driver det hele. Denne livs- og kraftgivende Aand er det man modtager paa den ganske Folkehøjskole, og Befalingsmanden har saaledes medtaget et Supplement til sin Uddannelse i Værnene, der netop har Betydning for ham i hans folkeopdragende Gerning.

#### Befalingsmanden maner et Spøgelse i Jorden. —

Hvad kan Befalingsmanden give paa en Højskole? Uden Hensyn til om han virker som Lærer eller Elev, kan han ved sin blotte Tilstedeværelse virke til, at det Spøgelse, der skiftevis kaldes Militarisme og Krigsophidselse, som saa ofte sættes i Forbindelse med de danske Værn, een Gang for alle bliver manet i Jorden. Der findes desværre endnu en Del Folk her i Landet, der endnu ikke har opdaget, at de danske Værn intet har med dette Spøgelse at gøre. Befalingsmanden skal ved sin rolige og saglige Optræden give Oplysning om de faktiske Forhold, at vi er at betragte som ganske Borgere, der paa Regeringens — og dermed Folkets Bud — uddanner de unge i Landet, saaledes at de bliver i Stand til at opfylde Grundlovens Krav til det danske Folk, at enhver vaabenfør Mand er pligtig til med sin Person at bidrage til Fædrelandets Forsvar. Denne Uddannelse bygger paa det danske Folks frivilligt vedtagne Love, og vi nærer ingen Ambitioner udover at lyde og tjene det danske Folks og dets lovlige Regerings Ordre.

Har kan fortælle om vore Idealer, at der gives visse Værdier i vort Land, der er skabt gennem Generationers Kamp og Arbejde, Værdier som Frihed, Retssikkerhed og Fred, der for os er saa betydningsfulde, at vi er villige til at ofre *alt* for at bevare dem, fordi vi føler det som vor Pligt at overlevere dem til vore Efterkommere ikke blot ubeskaaret, men om muligt i forbedret og afklaret Form.

Har kan fortælle om det daglige Arbejde i Værnene, hvor vi søger at bibringe de unge Samhørighedsfølelse, Ordenssans, Lydighed, Renlighed, Høflighed, Energi, Udholdenhed, Viljestyrke, Ansvarsfølelse, Offervilje, Disciplin og en frejdig og frimodig Optræden — altsammen Egenskaber, der er af største Værdi for en Borger i Danmark. Vi sætter Pligtfølelsen over for Land og Folk over vore Krav paa Rettigheder.

Gennem disse Oplysninger kan han — og navnlig hvis han virker som Lærer — give et udmærket Bidrag til det folkelige Arbejde.

Ifølge de Rapporter, jeg har ligende foran mig, er

de to Formaal med Højskoleopholdene naaet. Forsøget er faldet heldigt ud, idet forudfattede Meninger er ryddet af Vejen, og Folk og Værn er kommet hinanden nærmere.

#### Varigt Venskab.

Hvad betyder nu dette Forsøg for Fremtiden? Man skal ikke være Profet; men eet er dog givet. De fem Befalingsmænd og de fem Højskoler har knyttet et nært Venskab med hinanden. Befalingsmændene har haft en stor og interessant Oplevelse, der har faaet afgørende Betydning for deres Liv. Den Forbindelse, de har faaet med det folkelige Arbejde, vil de nødtigt bryde, men snarere uddybe, og efter Højskolernes Udtalelser at dømmes, er der skabt et Tillidsforhold, bygget paa personligt Kendskab, d. v. s. noget varigt.

I en Skrivelse til Værnenes Oplysningskontor har en af de fem Højskoleforstandere bl. a. skrevet: »Jeg vil tro, at en Ordning som den, vi har haft, er tilfredsstillende og vil kunne hjælpe til baade hos Lærere og Elever at skabe Forstaaelse for Hærens Gerning og til hos Hærens Befalingsmænd at give Forbindelse med de Synspunkter, der arbejdes ud fra i denne Gren af den danske Skole.«

For begge Parter vil jeg ønske, at man vil gaa videre i samme Spor ud i Fremtiden. I god Tid bør man forhandle med interesserede Højskoler, saaledes at alle Problemer m. H. t. Befalingsmandens Stilling paa Skolen kan klarlægges. Det vil være absolut bedst for alle Parter, om Befalingsmanden kan faa Hjælpe-lærergerning eller lign., hvorved hans Evner og Uddannelse kan komme til sin fulde Ret.

»Militarisering af Folkehøjskolen« ser jeg for mig med fede Typer i nervøse Blade! Nej og atter Nej. Vi vil fra vor Side et loyalt Samarbejde: *Modtage*, hvad vi kan, og *give*, hvad Skolen kan have Gavn og Glæde af — intet andet. Vi nærer ingen Ønsker om at omskabe, vi vil efter ærlig Overenskomst søge at oparbejde en frugtbar Vekselvirkning til Gavn for hele vort Folk.

Personlig nærer jeg ikke et Øjeblik Tvivl om, at denne Del af »Folk og Værn«s Arbejde er af den allerstørste Betydning for Fremtiden.

#### Gensidig Forstaaelse skal bære Forsvaret.

I den Tid, vi gennemlever, maa vi se Sagen klart i Øjnene og forstaa, at skal Danmarks Frihed og Selvstændighed bevares, kan det ikke gøres alene med saa og saa mange Millioner til »Forsvaret«; men Forsvaret maa bygge paa en gensidig Forstaaelse og Agtelse mellem alle de Kræfter i vort Land, der arbejder fremad og opad — det være sig aandelige, materielle eller militære. Først naar Mistro og Mistillid mellem alle disse Kræfter er forsvundet, har det danske Folk faaet en virkelig Livsvilje og en sund Værnevilje, der er villig til at ofre den fulde Pris for Livets skønneste Goder: Frihed og Fred.

Mine Kammerater og jeg selv er lykkelige over at have været med til at yde vort lille Bidrag i Arbejdet for at naa dette store Maal, og vi takker de Højskoler, der saa loyalt har hjulpet os hermed.



# Foraarstræning og

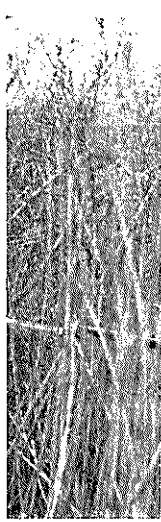

Sa:  
melle

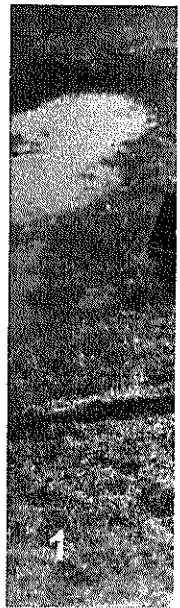

*Paa Post ved den gamle Kæmpehøj.*

← Gennem Mosen  
med godt Humør.

1. Ingeniørerne starter  
Røgslør. →

3. Klar ved Landgangs-  
linen. ↓

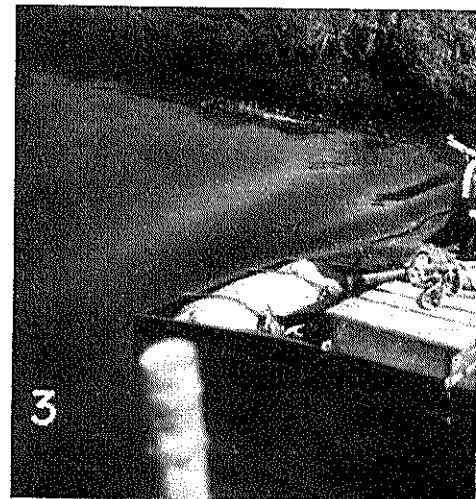





Dansk Jungle.

# Arbejde

## Ingeniører og Fodfolk



Over Stok og Sten!



2. Stormspang ↑  
bæres frem.

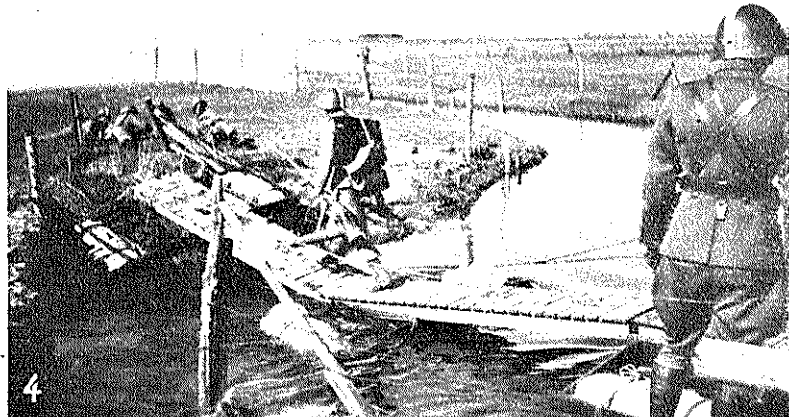
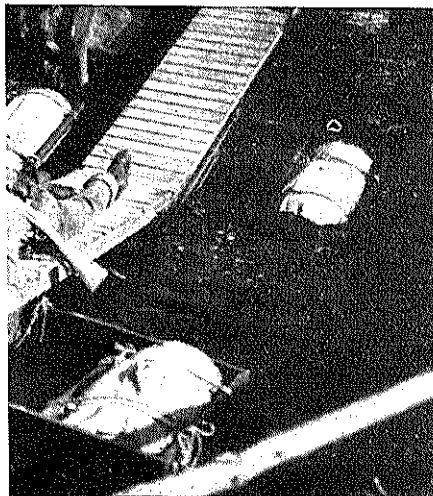

←  
4. Den forreste  
Fodfolks-  
gruppe gaar  
over — en-  
keltvis og  
under Dæk-  
ke af Røg-  
sløret.

# En Indkaldt ser paa svensk Forsvar

Af Kommandørkaptajn Kai Hammerich

Det er Tage Lindblom, der — gennem sin nylig udkomne og i Sverrig meget læste Bog: »En beredskapsman ser paa forsvaret« — har Ordet:

Forfatteren har været indkaldt fra December 1939 til Maj 1941, dels som værnepligtig, dels som »Regimentsombud«. Han søger saa objektivt som muligt at klarlægge de Indvendinger og Problemer, som en lang Indkaldelsestid uvægerligt afstedkommer hos den indkaldte.

Bogen har — efter Forsvarsstabens Udsagn — med sin positive Kritik og sit sunde Syn bidraget overordentlig meget til Forstaaelsen mellem Befalingsmænd og værnepligtige, idet Synspunkterne fra begge Parter bliver belyst.

I det følgende skal gengives nogle af Beredskapsmandens Tanker, som i alleregentligste Forstand berører Forholdet mellem Folk og Værn.

Den Sikringsstyrke — med langvarigt indkaldt Mandskab — vi herhjemme gennemlevede 1914—18, gennemlevs nu paany i Sverige. Med Interesse læser man derfor om de Erfaringer, som ogsaa den forrige Sikringsperiode var saa rig paa.

## Det sete afhænger af Øjnene, der ser!

At Indtrykkene fra Indkaldelsestiden fæstner sig for Livet hos den hjemsendte, har man mange Eksempler paa. Ja, ofte bestemmes endog modne Mænds Indstilling til Forsvarsspørgsmaalet ud fra ganske subjektive og tilfældige Indtryk under Indkaldelserne.

En højere Officer spurgte engang en Ven, hvorfor denne, til Trods for sin udprægede politiske Radikalisme, dog altid viste saa stor Forstaaelse for Forsvaret og dets Mænd. Vennen svarede:

» Hvor skulde jeg kunde andet, jeg som under min Indkaldelse har haft Verdens bedste Kompagnichef!«

Svaret afspejler især to Sider af Sagen:

1. At de rent personlige Indtryk og Erfaringer ofte bliver bestemmende for det Syn paa Forsvarsspørgsmaalet, som Menigmand maaske gaar rundt med Resten af Livet.

2. At Befalingsmændenes personlige Opgaver altsaa derved kommer til at indvirke paa Folkeopinionen i langt højere Grad end de fleste gør sig det klart.

Strabadser glemmes, og Mindet om en haard Tørn kan man senere tænke tilbage paa med Taknemmelighed, men Chikaneri, Dumvigtighed og Myndighedsmisbrug eller en Befalingsmand, der lever i ophøjet og upersonlig Fjernhed fra sit Mandskab, det huskes.

Saadan er nu engang Menneskene. Vi kan godkende denne Indstilling eller ej. Realiteten bliver tilbage: De rent personlige Oplevelser og Iagttagelser ætser sig ind i Sindet. Ud fra spredte og tilfældige Indtryk danner man sig et Helhedsbillede, som kan være et Vrangbillede, men som lige fuldt bliver det afgørende for den enkelte.

Det gaar som med den engelske Lord, der for første Gang paa Besøg paa det europæiske Fastland spiste

Frokost i Ostende og der blev betjent af en rødhaaret Opvarter, hvilket foranledigede ham til at skrive: »Paa Kontinentet er alle Opvartere rødhaarede!« Den engelske Lord er ikke den eneste, der ud fra fejle Præmisser kommer til fejle Konklusioner!

Lindblom slaar fast, at i intet andet Omraade indenfor Samfundslivet spiller de personlige Indtryk af de overordnede en saa stor Rolle i den almindelige Vurdering som i den militære Verden.

## Befalingsmænd som Arbejdsgivere.

Det kan for en udenforstaaende iøvrigt synes mærkeligt, at netop Arbejderklassen, som er indstillet paa i det daglige Liv at have Folk over sig, der bestemmer, ofte reagerer saa stærkt mod den militære Disciplin. Her minder Lindblom om, at Befalingsmændene ikke maa glemme, at Fagforeningsfolk gennem langvarig Kamp for Valgret og Ligeberettigelse er naaet til at forhandle paa lige Fod f. Eks. med Arbejdsgivere.

Men ved Indkaldelsen repræsenterer Befalingsmanden Arbejdsgiveren. I samme Øjeblik man kommer i Trøjen og træder indenfor Kaserneporten eller kommer om Bord, saa gælder de militære Love om Lydighed, og om ikke at stille Krav, og om ikke at opponere. Befalingsmænd maa her huske, at paa dette Omraade er ikke mindst Fagforeningsfolk mere følsomme. Forstaaelse og Forklaring fra Befalingsmændenes Side kan jævne den ofte svære Overgang og bidrage til, at der ikke lægges Sten paa Vejen for det svenske Forsvarsberedskab.

## Store Krav.

Det er iøvrigt store Krav, der stilles til Befalingsmænd. De skal have en alsidig militær-teoretisk Ballast. Men dette er for intet at regne mod, hvad de kan komme ud for i det praktiske Liv. De skal forstaa sig paa Organisation og Administration af enhver Art. Opgaverne paa Søen skifter f. Eks. ustandseligt. Søofficererne skal være paa Færde ved Dag og ved Nat, uddanne Mandskab og passe Skib og Navigation. Landofficererne skal bl. a. forstaa sig paa Heste og Motorer, sørge for Forsyninger af alle Slags og snart tilse Vejarbejde, snart sørge for Brobygning eller Barakbygning. En militær Transport af den ene eller anden Art kræver kyndig Forhandling til mange Sider, for at Sagen kan gennemføres friktionsløst. En Afdelingschef skal forberede de mindste Detailler og dog stadig have Overblik over Opgavernes egenlige Maal.

Menneskekundskab og pædagogisk Evne er ogsaa nødvendige Egenskaber for at kunne lede.

I det svenske Tjenestereglement staar der: »Befälhavaren skall utöva sitt befäll med oväld, allvar, fasthet, jämnmod och välvilja.«

Man kan fortsætte i det uendelige med, hvad en Befalingsmand bør kunne. Selvsagt kan han ikke opfylde alle Kvalitetskrav, som stilles ham. Men det

mærkes snart, naar der er en Brist af alvorligere Art. Saa er det, det gaar som en Løbeild mellem Mandskabet: »Officererne er uduelige!«

Overfor denne Paastand hævder Lindblom, at den, der bare kender lidt til den svenske Befalingsmand af i Dag, maa indrømme, at hans intellektuelle Kvalitet og praktiske Dygtighed kan staa Maal med en hvilken som helst anden Tjenestemands.

#### Upersonlige Befalingsmænd.

Nej, paa dette Omraade er der ikke noget at sige de svenske Befalingsmænd paa. Men set fra en Beredskabsmands Side er der en helt anden Brist man ofte møder: *Officererne er for upersonlige!* Dette er Officereskorpsets alvorligste Fare. Officererne er meget følsomme overfor Kritik fra Mandskabet og sporer straks Muldvarpearbejde og disciplinødelæggende Misforholdesagitation. Saa gælder det om at »slaa ned!« Men ofte maa en svensk Beredskabsmand sige: Hvad ved en Kompagnichef om de Følelser, der rører sig hos hans undergivne ca. 200 loyale »Drenge«, der inderst inde bare vil gøre deres Bedste. Ikke meget! I alt Fald alt for lidt! Her er en Kritik, man bør lytte til.

Af Frygt for uheldig »Fraternisering« anlægger Officererne altfor ofte en højtidelig Inspektionsmine. Men de maa ikke glemme, at de har med Folk at gøre, der er revet op fra deres naturlige Milieu, er skilt fra Hjem og Venner — og fra Autoriteterne. De værnepligtiges naturlige Autoritetsbehov trænger til at tilfredsstilles ogsaa under de nye Omgivelser.

#### Formalismens Fare.

Herom skriver Lindblom: »Vi ha blivit så stela och opersonliga i svensk armé. Vi ha stelnat i en form, som bär alle yttre tecken på stronghet och handlingskraft, men som är så märkvärdig tom, när man ser till det, som finns bakom yttre fasaden, tom på mänsklig värme och gemyt. Det er inte något fel på den svenska officeren: han er i regel en glad och munter fyr, men infor truppen anlægger han genast en opersonlig stelhet, som är överraskande för en utenomstående!«

Og saa skal der i Grunden saa lidt til, for at denne Stivhed forsvinder. Lidt af den gamle patriarkalske Aand vilde gøre godt indenfor Forsvaret. Et lille Eksempel:

En ung Kompagnichef, kendt for sin Ordknaphed og sin Reservation, men tillige kendt som en dygtig Officer, der krævede meget af sig selv og af sine Folk, laa en Dag i en Bakke og ventede paa Fremrykning. Han vendte sig pludselig til nogle af Gutterne, som laa i Nærheden og sagde:

»I synes maaske, at jeg er streng og haard mod Jer, men det er mit Hverv. Og Strengthed er nødvendig, thi Tiden kræver Ofre af os alle!«

Disse Ord gjorde et dybt Indtryk paa Kompagniet. Man forstod ham, fordi han havde henvendt sig til dem paa en personlig Maade og vist, at han paa Trods af sin tilsyneladende Stivhed tænkte og følte for dem paa menneskelig Vis. De var stolte over, at han viste dem lidt Fortrolighed, og deres Hengivenhed og Respekt for ham øgedes. Saa lidt skulde der til!

Det var en gang —

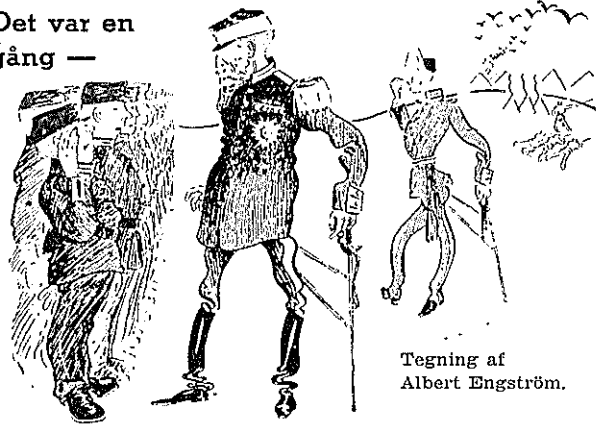

Tegning af  
Albert Engström.

Generalen: — Nå, min gubbe, hvarför ska du älska, värda och lyda dina befäl?

— Jo, der står i Rappes andaktsbok, att en ska älska sina fiender, välsegna dem som förbannar en å värda — —

— men svunna tidens klyfta mellan befäl och meniga har överbryggats: nu väser ur den samfälliga känslan av ansvar ömsesidigt förtroende och ömsesidig aktning.

Men alt for ofte er Officererne store Formalister. De har en uheldig Evne til at se mere paa Formen end paa Indholdet, paa Kernen. De bedømmer med et Stopur i Haanden! Om Officererne vilde slippe lidt af den formalistiske Bundethed, vil de opdage interessante Ting. Kom de deres Folk nærmere ind paa Livet, skulde de erfare en ofte trofast Forsvarsvilje bag det maaske lidt langsomme og træge Ydre.

Befalingsmændene bør vide mere om deres Folk, end at de springer godt, svarer hurtigt og skyder godt. Der skal ikke saa meget til for at opnaa en saadan bedre Kontakt, og den Soldat, der bliver forstaaet, yder frivilligt sit Bedste.

#### Folkeoplysningen i Dag.

Mægtige Folkebevægelser har løftet det svenske Folk op til et Oplysningsniveau og til en Meddelagtighed i Landets Styre af et hidtil ukendt Omfang. For dem, der virker i det civile Liv, er dette velkendt. Men ikke alle Officerer og Underbefalingsmænd synes at have opdaget dette. Derfor gøres der nu alt for, at enhver Befalingsmand konfronteres med den folkelige Udvikling.

Under en Mobilisering som den, der i Dag finder Sted i Sverige, kommer Befalingsmændene iøvrigt i Kontakt med f. Eks. Kommunalmed, Lærere og Fagforeningsfolk i hundredevis. Det maa forstaaes, at ogsaa disse Mænd er uddannede og kundskabsrige, selv om de ikke alle bærer Studenterhue!

Saaledes havde en ung Beredskabsmand taget Initiativet til en Studiekreds i den Afdeling, hvori han tjente. Han gik til sin Chef og foreslog, at der blev indbudt til et Mandskabsmøde med et orienterende Foredrag om Værdien af Studiekredse. Paa Chefens Forespørgsel om, hvem der skulde holde det Foredrag, svarede Forslagsstilleren, at han gerne stillede sig til Raadighed. Chefen saa lidt tvivlende paa ham og spurgte, om han nu ogsaa kunde holde Foredrag! Svaret lød: »Jeg holdt 86 i Fjor!«

Saa fik han omgaaende Tilladelsen!



# Med Valkyrien paa Togt -

Uddrag af en frivillig Lærlings Dagbog

Af Kommandør **H. Augsburg**

*For 40 Aar siden deltog den danske Krydserkorvet »Valkyrien« i Redningsarbejdet ved Vulkanudbrudet paa Øen Martinique. I den Anledning bringer vi følgende Beskrivelse af en Deltager:*

## Landlov paa Sct. Thomas.

7/5 1902.

... Pludselig drønedes et Kanonskud henover vore Hoveder, og Raabet lød: »Alle Mand om Bord, blaa Peter er hejst«. — Og saa gik det i strygende Fart ned mod Havnen.

Himlen var pludselig blevet truende mørk; og i Løbet af ganske kort Tid forvandlede Dag til Aften, skønt Klokken kun var 3. Det styrtede ned, og paa et Øjeblik saa vi alle ud, som om vi lige var trukket op af Vandet.

Nede ved Havnen var der et farligt Spektakel. Nogle raabte, at Negrene havde gjort Oprør paa Sct. Croix, andre at det kun var en Manøvre. Ingen vidste Besked.

Først da Baadene kom ind efter os, fik vi at vide, at der var en Flodbølge i Anmarch som Følge af et vulkansk Udbrud paa Sct. Vincent, og saa gik det ud til »Valkyrien« alt hvad trække kunde.

Fartøjerne blev hejst, Dampen sat op, der blev surret, og da Klokken var 11, lettede vi og stod ret Syd med smaa 4 Knob i Timen.

Det gjaldt om at møde Flodbølgen i aaben Sø, for at det ikke skulde gaa os, som det gik den amerikanske Orlogsmand, en Korvet, der blev liggende til Ankers i Sct. Thomas' Havn, da Flodbølgen kom for en Del Aar tilbage. Han blev smidt op i Byens Gader og laa fuldstændig tørt, da Vandet faldt.

Vi gik Syd i indtil Kl. 5 Morgen og derpaa Nord, men Kl. 8 laa vi atter til Ankers i Sct. Thomas' Havn. Flodbølgen havde tabt sig paa den lange Afstand.

9/5 1902.

Da vi i Morges var i Færd med at gøre rent, rygtedes det i Skibet, at vi skulde til Martinique i Stedet for til Sct. Croix, fordi der paa førstnævnte Ø den

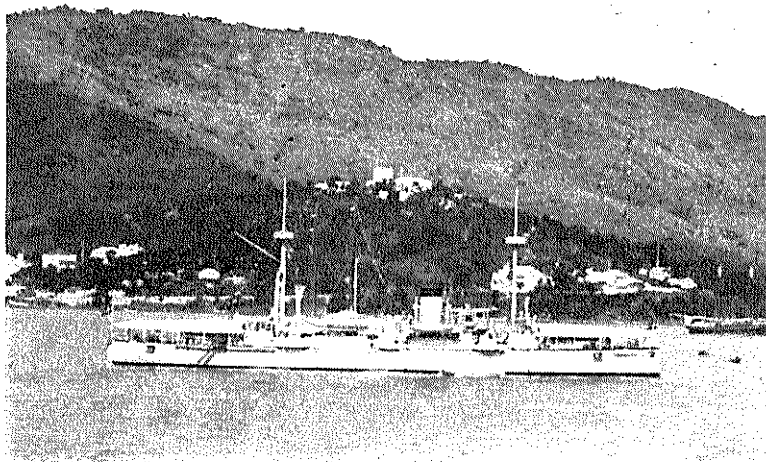

Krydserkorvetten »Valkyrien« til Ankers i Sct. Thomas' Havn.

foregaaende Dag var sket et vulkansk Udbrud, hvorved er hel By var blevet ødelagt og Masser af Mennesker omkommet, medens kun faa endnu var i Live, men husvilde og uden Fødemidler.

Vor Chef bestemte derfor, at vi skulde indtage Fødemidler og straks afgaa til Martinique for at hjælpe Befolkningen.

I Løbet af kort Tid var derfor alt klar, og da Klokken var 2½ Eftm., gik vi med den Fart, 12 Knob, som 3 Kedler kunde præstere, ned mod Martinique. Tømmermanden er i Færd med at lave en Overbygning til Vedetbaaden, for at den ikke skal fyldes med Aske og andet lignende fra Vulkanen under eventuelt Redningsarbejde.

### For fuld Kraft - med 14 Knob.

10/5 1902.

Til Morgen er der fyret op under den 4. Kedel, og vi løber nu 14 Knob. Hele Dagen har vi været travlt beskæftiget med at fjerne alt det løse Træ fra Dækket. Bæller, fulde af Vand, er opstillet overalt, Slangerne er skruet paa Pumperne, alt er klart til at slukke en mulig Brand.

I Eftermiddag antog Himlen en rødlig Farve, store graa Skyer drev ned mod os, og henad Aften begyndte det at stikke saa underligt i Øjnene. Det er Aske fra Vulkanen, siger man.

11/5 1902.

Henad Halvtolv i Nat observeredes en brændende By ret for. Det var helt underligt at løbe imod den



Den ødelagte Kathedral i St. Pierre.

med 14 Knobs Fart. Ved Halvettiden (om Natten) nægtede Kompasset at gøre Tjeneste. I store Svingninger kørte Stregerne forbi Styrestregen. I Begyndelsen saa vi kun 3 lysende Punkter i Land; men senere hen var der mange flere.

Da vi var kommet Byen 2 Kvartmil nærmere, afbrændte vi 4 Lodsblus, men de blev ikke besvarede, og vi stod derfor til Søns igen og holdt den smaat gaaende mod den rivende Strøm. I Løbet af Natten kom vi imidlertid saaledes om paa Nordsiden af Vulkanen og maatte derfor gaa i en stor Bue udenom den, for at der ikke skulde falde for megen Aske ned paa Skibet. Først Kl. 9½ sigtede vi Sct. Pierre, men da brændte det næsten ikke mere.

### De første Døde.

Omtrent 2 Kvartmil af Land saa vi en underlig Genstand komme drivende. Ved nærmere Eftersyn viste det sig at være en død Neger, som var blevet graa paa det meste af Kroppen. Kun Armene var endnu sorte. Sammenkrummet laa han i Vandskorpen, i Sandhed et afskyeligt Syn.

Men det blev ikke det værste. Mellem Masser af forkullet Tømmer drev skoldede Lig omkring. Nogle laa paa Maven, andre paa Ryggen, et af Ligene havde Vandstøvler paa og saa ud, som om Døden havde taget ham i Færd med at rive Trøjen af sig.

Efterhaanden som vi kom nærmere, kunde vi se mere og mere af den ødelagte By. Hele den nordlige Del var fuldstændigt begravet i Aske, kun enkelte Steder ragede der et Taarn op; den søndre Del af Byen laa i Ruiner, og nede i Havnen laa en stor Dampertil Ankers og brændte.

St. Pierre blev ødelagt i Løbet af 10 Sekunder. Alle Mennesker, 30.000, med Undtagelse af 40, som ved Svømning reddede sig ud til den franske Krydser »Sucher«, omkom. Heldigvis har de ikke lidt meget, antager man da.

Saa snart vi kom i Nærheden af den franske Krydser »Sucher«, blev en Redningsbaad firet af, og Kaptajn Konow gik i den for at melde vor Assistance til den franske Chef, som bad os om at følge efter ham. Saa saare Kaptajn Konow var kommet om Bord igen, blev alle Fortøjningsbesætningerne stillet op til Mønstring og fik Ordre om, hvordan de skulde forholde sig. Befalingsmændene fik ucleveret skarpladte Revolvere for at hindre Befolkningen i at overfalde Baadene.



*St. Pierre set fra Søsiden to Timer efter Katastrofen.*

## Gennem Askeregn.

Imidlertid var vi fulgt efter Franskmanden gennem en meget tæt Askeregn. En Gang imellem littede den, og vi kunde da se Landet, som var ganske hvidt af Aske, og hvis det ikke havde været saa varmt, kunde man godt have troet sig i Grønland. Efterhaanden var vi kommet der hen, hvor vi skulde bjærge Folkene, og nu laa vi nede under Vulkanen.

Alle Fartøjerne blev sat i Vandet og sendt ind til Land for at hente Befolkningen, som stod i tætte Klynger paa Strandbredden, eller de blev slæbt af Vedetbaaden, som Kaptajn Konow førte. Vi bjærgede 567 Mennesker fra Landsbyerne norden for Vulkanen, hvis Navn er Mont Pél e.

Man maatte uvilkaarligt smile ad disse Mennesker, som kom om Bord med alt deres Skrammel, alle havde de H ns med. Vi havde et helt H nseri under 57 mm Kanonernes Reposer. Naturligvis blev der et Sk nderi af den anden Verden, da de skulde fra Borde, for H nsene l b jo rundt mellem hinanden uden Hensyn til Ejerne. Det var is r H ns og Salt i T rkl eder disse forstyrrede Mennesker bragte ombord. Flere af Befolkningen kom ombord i deres egne smaa Baade, som fik et Fur agterover ud i S en, saa snart Menneskene i dem var taget ombord.

Efterhaanden laa Asken tommetyk paa D kket overalt, og is r var Fartøjerne og deres Bes tninger oversaaet med Aske.

Ansigterne var ganske ukendelige af, at Asken satte sig i Sk gget.

## Med en Negerunge paa Armen.

Blandt de reddede befandt sig kun 2 hvide, den ene af dem var L ge og naaede med N d og N ppe at

komme ud med det sidste Fart j. Han sagde, at mange hvide levede oppe i Bjergene, hvorhen de flygtede, da Udbruddet kom. Stakkels Mand! Han havde v ret paa Sygebes g i »Village P cheur«, da Udbruddet kom, og alt hvad han havde i St. Pierre, hans Kone og B rn, var dr bt.

Da alle Menneskene var bjerget med Undtagelse af 8—10 Stykker, som ikke vilde med ombord, signaliserede »Sucher« »Operationen endt«. »Takker Dem«.

Vi dampede da af Sted Syd paa til Fort de France, hvor alle Flygtningene blev sat i Land. Der n ste Dag gik »Sucher« atter til St. Pierre og bjergede 300.000 Francs i smeltet Guld ud af Banken, medens vi blev liggende og udlossede Provianten.

M rkeligt var det at se disse forstyrrede Mennesker i L bet af denne korte Sejltur blive fuldst ndigt normale igen og pludre los paa deres Niggerfransk. Vi L rlinge havde under Redningsarbejdet det Hverv at vise Flygtningene til Rette om Bord. Jeg havde engang den Gl de at b re en lille Unge for dens Moder. Barnet var kommet for tidligt som F lge af Moderens R dsel over Jordsk lvet.

12/5 1902.

Som ovenfor fortalt lossede vi Provianten ud i Dag. Henad Formiddag kom den tyske Krydser »Falke« for at tilbyde sin Hj lp. For en Gangs Skyld havde Danskerne v ret i Forhaanden. Vor Chef holdt en Tale til Mandskabet saavel som til Officererne og takkede dem for deres k kke Opf rsel.

Sidste Nat lynede det uden Oph r over Vulkanen, og ved Middagstid var alle Officererne i Land til en S rgegudstjeneste. Men saa snart de kom om Bord, littede vi og stod tilbage mod Sct. Thomas.



*Pas paa!*

# FLYVERBOMBER!

Af Kaptajn i Hærens tekniske Korps **Einar Lund.**

**F**aa Dage efter den nye Verdenskrigs Udbrud, den 4. September 1939, blev den danske Offentlighed opskræmt ved at erfare Virkningen af de første udenlandske Bomber, som blev kastet over dansk Jord. Det var en engelsk Bombemaskine, som ved højlys Dag gik hen over Esbjerg i en Højde af ca. 700 m og derfra kastede fire 225 kg tunge Bomber. Bomberne var paa Mandshøjde og havde en Sprængladning paa ca. 70 kg. Alle fire Bomber sprang, to inde i selve Byen og to i Byens Udkant. Een af disse Bombers materielle Virkning mod et Beboelseshus var saa stor, som den kunde blive: Halvdelen af Huset styrtede sammen som Følge af Bombens Detonation.

## De forskellige Bombetyper.

Nedkastede Bomber springer enten før de faar Tid til at trænge ind i den Genstand, de rammer, eller springer inde i den, efter at Bomben er stoppet op. Af disse sidste springer et mindre Antal først mange Timer, i nogle Tilfælde mere end et Døgn, senere.

De Bomber, som kommer i Anvendelse, kan passende grupperes i tre Hovedgrupper, nemlig Spræng-, Brand- samt Gasbomber, og heraf kan Sprængbomberne atter deles i Sprængstykke-, Mine- og Panserbomber. Desuden findes og anvendes særlige Røg- og Lysbomber til Flyvernes Orientering, Nødlanding og Sløring.

*Sprængbomben* bestaar af en Staalbeholder fyldt med en større eller mindre Sprængladning. Beholderen skal beskytte Sprængladningen saavel under Flyvningen som under Bombens Indtrængning i Maalet. Bomben eksploderer ved, at et »Tændrør« tænder Sprængladningen.

Tilstræber man Ødelæggelsesvirkning gennem Sprængstykker, som overfor Personel og saarbart Materiel er meget virksomme, maa man have en tyk Beholdervæg for at faa store og kraftige Sprængstykker. Der bliver derfor kun lidt Plads til Sprængstof, og da *Sprængstykkebomberne* ydermere er smaa Bomber paa mindre end 50 kg, bliver Sprængvirkningen fra disse altid stærkt begrænset. Tændrørene sidder i Bombespidsen, hvorved de bringer Bomben til Detonation i samme Øjeblik Bombens Spids rammer.

*Minebomber* er større Bomber med Vægt fra 50 kg til 2—3000 kg. Disse Bomber har en meget kraftig Forpart, som skal kunne bane Vej ned gennem Maalet for den iøvrigt tynde Bombebeholder. Denne indeholder en meget stor Sprængladning, der næsten altid udgør mindst Halvdelen af hele Bombens Vægt. Minebomben skal altsaa trænge ind i et eller andet, før den bringes til Sprængning. Derfor udstyres den med Bagparts — eller Sidetændrør, som da maa virke ved den pludselige Standsning.



Fra venstre til højre:

220 kg Sprængbombe (en Kombination af Sprængstykke- og Minebombe).

110 kg Minebombe.

50 kg Minebombe (dansk).

10 kg Brandbombe.

12 kg Sprængbombe (dansk).

2 kg Brandbombe.

*Panserbomberne* vejer mellem 100 kg og 1000 kg og er karakteriserede ved en meget kraftig, hærdet Forpart og en kraftig Bombebeholder, saa Bomben bliver i Stand til at trænge gennem Panser og Jernbeton. Der bliver derfor ikke Plads til mere end ca. 10 % Sprængladning. Ligesom i Minebomben maa Tændrøret sidde velbeskyttet og vil i de fleste Tilfælde være anbragt bagtil i Bomben.

### Brandbomber.

Hensigten med *Brandbomber* er at anstifte mange og spredte Brande, saa det faste Brandvæsen ikke bliver i Stand til at slukke Ilden, og da selv en ringe Mængde Brandsats er i Stand til at volde Brand, vil Brandbomberne næsten altid være relativt smaa, nemlig med Vægt paa 1—2 kg.

Brandbomberne minder enten om smaa Sprængbomber med Styrehale eller ogsaa er de *stavformede*. Bombebeholderen er fremstillet af det brandbare Elektronmetal; og inden i dette findes en Termitladning, som tændes i Anslagsøjeblikket og forbrænder under stor Temperaturudvikling, hvorved Elektronmetallet antændes.

Smaa Brandbomber frembyder sjældent Sprængfare, men større Brandbomber kan være forsynede med en mindre Sprængladning. Saaledes anvendes Brandbomber paa ca. 50 kg fyldt med brandbar Vædske og indrettede til Sprængning af en mindre brisant Sprængladning, som fordeler og antænder Brandvædsken.

Det brandbare og selvantændende Fosfor anvendes saavel til Antændelse af smaa *Celloidplader* som i større Mængder sammen med Tvist, Olie, Gummi o. l. til at inficere Terrainomraader og antænde Ild i letantændelige Dele.

*Gasbomber* har endnu ikke været anvendt i denne Krig, fordi de fleste civiliserede Nationer har lovet ikke at tage Krigsgasser i Anvendelse.

*Lysbomber* er normalt paa ca. 11—28 kg. Naar de kastes, udskydes en Faldskærm, der bærer et Lyslegeme. Dette kan have en Lysstyrke paa over 1 Million Lys.

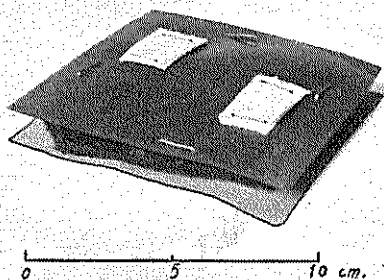

Brandplade.

### Sprængstofferne.

Man kender i Dag saa meget til de kæmpende Nationers Bomber, at det med Sikkerhed kan siges, at der stadig benyttes de samme Sprængstoffer, som

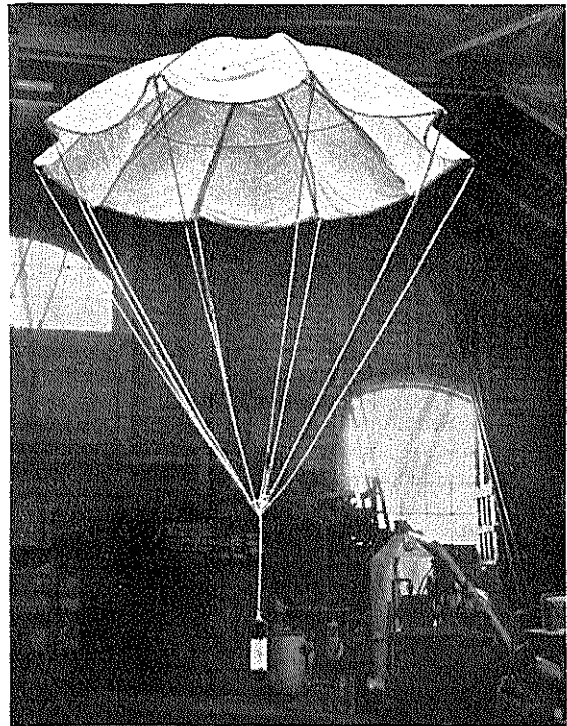

*Lysbombe pr. Faldskærm. Bombebøssen er eksploderet og Lysbomben hænger i Skærmen.*

samtlige Militærmagter har arbejdet med og benyttet siden Tiden omkring forrige Verdenskrig. Sandsynligheden for, at kraftigere Sprængstoffer skal findes, er iøvrigt sprængstof-kemisk set meget ringe.

Som bekendt er Sprængstofferne karakteriserede derved, at de under hurtig Omsætning omdannes fra fast Stof til store Mængder luftige Stoffer under enorm Varmeudvikling. Den hurtigste Form for Omsætning kaldes *Detonation*, og de Stoffer, som kan detonere, betegnes i dansk Militærteknik for *brisante* Sprængstoffer. Da Detonationen er at betragte som en hurtig Eksplosion, har man f. Eks. i England kaldt de brisante Sprængstoffer for *high explosive*, og det er herfra det mere fareklingende og ildevarslende Ord »højeksplosiv« stammer.

### Tændrør.

Tændrørene i de forskellige Bombetyper er enten mekaniske eller elektriske. Men fælles for alle er, at de tændes, i det Øjeblik Bomben rammer en fast, modstandsdygtig Genstand. Alt efter Tændrørets Indstilling bringes Bomben derefter til *øjeblikkelig* eller *senere Tænding*.

For at vanskeliggøre eller maaske helt umuliggøre Modstanderens Oprydningssarbejde efter Bombean greb udstyres et Antal Bomber nemlig med *Lang-*

*tidsforsinkelse.* Saadanne Bomber sætter en særlig Mekanisme, som f. Eks. kan være kemisk, mekanisk eller elektrisk, i Funktion ved Bombens Anslag mod Jorden; men først mange Timer senere tænder Mekanismen Sprængladningen.

For at hindre Modstandere i at uskadeliggøre saadanne langtidsforsinkede Bomber er disse desuden indrettede med en særlig Mekanisme, som bringer Bomben til Detonation, saa snart Oprydningsmandskabet søger at udtage Tænderet.

#### Bombernes Virkning.

Bomberne har naturligvis alt efter deres Størrelse, en større eller mindre, men altid ganske bestemt Virkning.

Ved *øjeblikstændte* Bomber vil Sprængstykkerne kastes ud til alle Sider, endnu medens Bomben er oven over Jorden. Disse Sprængstykker har tæt ved Detonationsstedet en stor Hastighed, hvorfor Gennemslagskraften kan være enorm, men Personer i et almindeligt Beskyttelsesrum vil dog, naar Bomben springer uden for og mindst 10 m fra Rummet i det store og hele være i fuldstændig Dækning.

*Forsinket antændte* Bomber, som med stor Energi (Tid og Vægt) rammer Jorden, et Hus eller lignende, vil efter Indtrængelsen springe inde i Maalet. Da en Bombe kastet fra nogle Kilometers Højde vil kunne trænge 6—8 m ned i alm. dansk Agerjord, vil Størsteparten af de Sprængstykker, som fremkommer ved

en saadan dyb Sprængning, blive nede i Jorden, og Muligheden for at finde Dækning i et almindeligt Beskyttelsesrum mod Virkningen fra en saadan Bombes Sprængstykker er derfor meget stor.

Mod Fuldræffere yder almindelige Beskyttelsesrum naturligvis ingen Dækning; men dette er Tilfældet, blot de ligger i en Afstand af mindst den dobbelte Kraterradius fra den springende Bombe. I denne Forbindelse kan nævnes, at en 250 kg Minebombe under gunstige Indtrængningsforhold kan frembringe et Krater paa ca. 10 m i Diameter og 3 m i Dybden i dansk Agerjord.

#### Gaa i Beskyttelsesrummene.

Det maa derfor *absolut* tilraades *altid* at gaa i Beskyttelsesrum ved Flyvervarsling. For det første er Luftværnsartilleriets Sprængstykker altid livsfarlige og kan komme ind ad Vinduer, Døre og Porte fra alle mulige Vinkler. Men dernæst slaar som nævnt de moderne Luftbombers Sprængstykker glat gennem selv de tykkeste Mure, og i hvert Fald viser de seneste Erfaringer, at Lufttrykke fra de store Bomber ligefrem vælter alle Huse, Træer o. s. v. i en Afstand af ca. 10 Meter fra Sprængstedet.

Derfor: Er De i fri Luft, saa kryb ned i den dybeste Grøft, De kan finde. Kan De naa et Beskyttelsesrum, saa søg derned, til Luftalarmen er forbi. — Kun *der* er De i Sikkerhed for alt undtagen de direkte Træffere. Og selv om Huset styrter sammen over Dem, skal Oprydningsmandskabet nok faa gravet Dem ud.

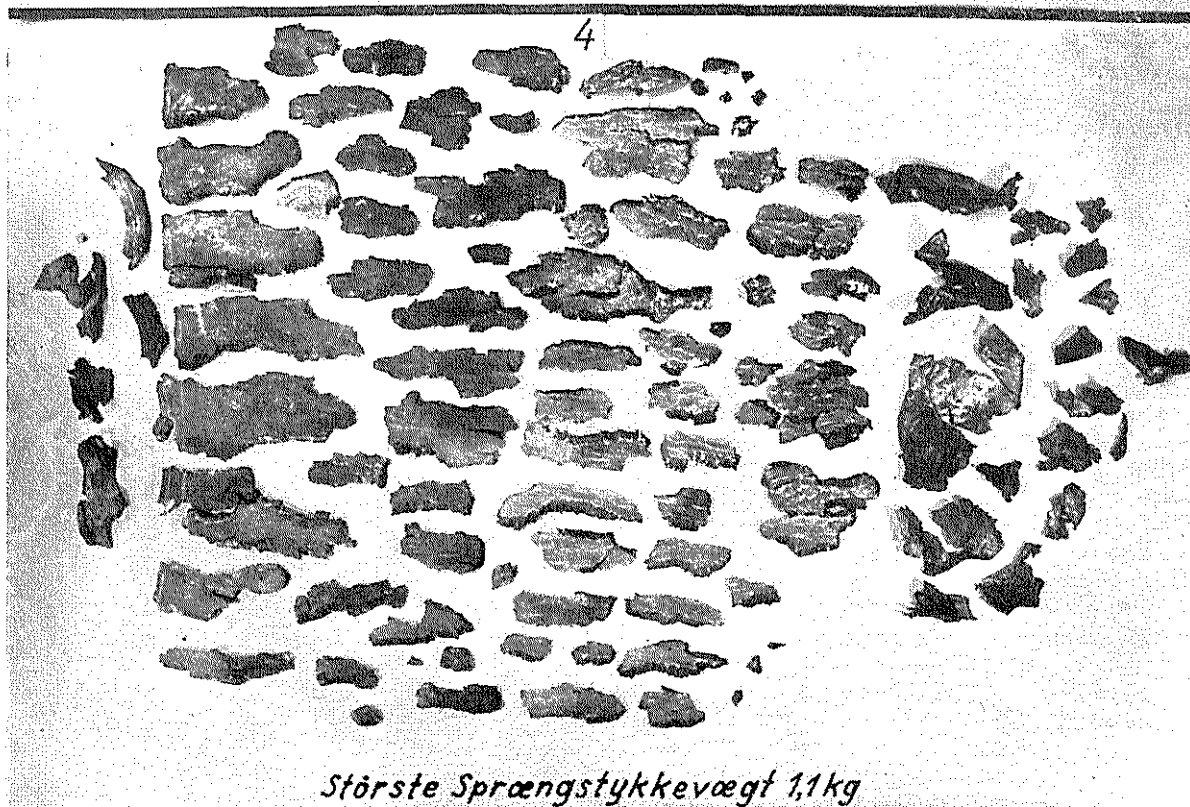

Største Sprængstykkevægt 1,1 kg  
Sprængstykker fra en Sprængbombe, ca.  $\frac{1}{10}$  af naturlig Størrelse.

# SAMLEBAANDET

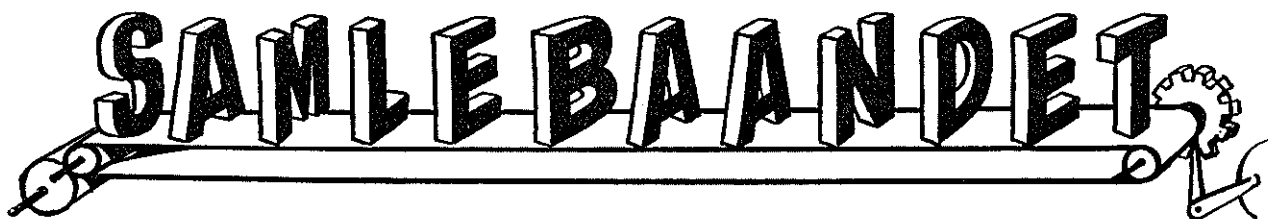

## Instruktionskursus paa Frederiksberg Slot.

I Dagene 20. til 25. April holdtes paa Frederiksberg Slot et Instruktionskursus for Officersklassens ældste Afdeling 1940/42, der netop havde bestaaet Afgangseksamen. Kursuset var det første Kursus, der gik ind som et Led i Befalingsmands-Uddannelsen, og man ventte, at der hvert Aar kan afholdes lignende Kursus, ligesom der er Planer om at arrangere saadanne Kursus ogsaa for Officiantskolen og Kadetskolen.

Paa Kursuset indledede Oberstløjtnant H. A. V. Hansen; Generalløjtnant E. Gørtz talte om Folk og Værn, medens Kommandørkaptajn Kai Hammerich gav supplerende Meddelelser om Folk og Værn i Sverige. Formand for Dansk Ungdomssamvirke, Professor, Dr. theol. Hal Koch, talte om Ungdomssamvirket, medens Formanden for V. U. Gaardejer A. Larsen fortalte om Venstres Ungdoms Mentalitet og Arbejde. Folketingsmand, Ekspeditionssekretær, cand. polit. Aksel Møller talte om Konservativ Ungdoms Mentalitet og Arbejde og Kaptajnløjtnant af Søværnet C. E. J. Hastrup om Værnerne og Højskolen.

Den ene af Kursusdagene benyttedes til et Besøg paa Røskilde Arbejderhøjskole, hvor Deltagerne overværede Undervisningen og deltog i Højskoleelevernes Middagsmaaltid.

Næste Dag talte De samvirkende Fagforbunds Næstformand Eiler Jensen om De samvirkende Fagforbund, medens Direktør Agerholm fortalte om Arbejdsgiverforeningen. Landbrugets Forhold blev belyst af Landbrugsraadets Generalsekretær Høgsbro Holm, og Pastor Gunner Engberg holdt Foredrag om den kristelige Ungdomsbevægelse. Forbundsformand Poul Hansen talte om Danmarks socialdemokratiske Ungdoms Men-

talitet og Arbejde, og Kaptajn Tage Hansen delagtiggjorde Kursusets Deltagere i sine Erfaringer fra Foredragsvirksomheden. Endelig taltes af Formanden for Gymnasielærerforeningen, Rektor P. H. Bohm, Rungsted, og af Chefredaktør, cand. polyt. Svend Aage Lund, der fortalte om Pressens Organisation og Arbejde.

Ved en lille Sammenkomst med de civile Foredragsholdere uddybedes de Indtryk, man havde faaet af Foredragene; og at Kursuset har haft sin store Betydning viser bl. a. følgende typiske Udtalelse af en Deltager: »Jeg overdriver ikke ved at sige, at af denne Uge har jeg haft mere Udbytte end af nogen anden Uge i de senere Aar, maaske ikke rent kundskabsmæssigt, men jeg har i højere Grad end før lært at respektere andre Klasser, specielt Arbejderklassen.«

## Folketingsmand Bomholts Artikel.

Folketingsmand Julius Bomholts Artikel i sidste Nr. af »Folk og Værn« har givet Anledning til en Række Kommentarer i hele Landets Presse. Saaledes skriver »Nationaltidende« bl. a.:

»Derfor virker det som en Opmuntring, hver Gang der fremkommer Udtalelser, som viser, at

noget af det, der forhen splittede mest, nu er under Likvidation. Man kan kun ønske, at denne Likvidation maa blive foretaget til Bunds i disse Aar, og at Kapningen af Linen til Fortidens Misforstaaelser maa blive saa grundig og absolut, at ikke den spinkleste Traad bliver tilbage. For det er paa Virkelighedens Grund og paa unge Viljer, man skal bygge Landets Fremtid, og ikke paa de Misforstaaelser, som allerede i vore Bedsteforældres Tid begyndte at vinde Magt.«

»Fyens Stiftstidende« skriver:

»Der er ikke den ringeste Tvivl om, at Hr. Bomholt med disse Bemærkninger udtrykker en Opfattelse, som i Dag er raadende indenfor langt den største Del af Socialdemokratiet. Det er en Opfattelse, der er helt frigjort fra fortidige Doktriner og fra et opportunistisk Samarbejde med en pacifistisk Radikalisme. Muligt, at enkelte ældre Socialdemokrater endnu ikke har taget dette Udviklingstrin med, men det vil ikke blive bestemmende for Fremtidens politiske Afgørelse. Hr. Bomholt vil utvivlsomt have Flertallet af sine Partifæller med sig, naar han »kapper Linen over til gamle Pro-

Abonnenter, der har tegnet Abonnement fra April Kvartal, kan, saa længe Oplag haves, købe de i Januar Kvartal udkomne Numre af Bladet ved Indsendelse af Beløbet til Bladets Ekspedition.

Vester Voldgade 117 . København V . Giro 4885



blemstillinger og ser positivt paa Tingene.«

Derimod skriver det radikale »Nordsjællands Venstreblad« bl. a.

Folketingsmand Bomholt siger desværre ikke noget klart om, hvad han har lært, men vi har i alt Fald lært, at det ikke var forkert, naar det blev hævded, at Danmark ikke formaade at hævde sig i en Krig med Stormagter, og at Oprustning til yderste Grænse ikke vilde have bragt Landet nogen Fordel . . .

Der er paa Forsvarspolitikken Omraade i det danske Folk fremgroet en *Forstaaelse*, der er højt hævet over Partierne. Denne Forstaaelse har Rod langt tilbage i det forrige Aarhundrede og opstod, længe før Radikale og Socialdemokrater beskæftigede sig med dette Spørgsmaal, og det vil være haabløst for enhver Agitation at omstøde den Lærdom, som det danske Folk har erhvervet gennem Generationer, og som de sidste to Aars Krig kun yderligere har uddybet og befæstet.«

#### Hærens Officerer til Tjeneste ved Søværnet.

I dette Foraar er 8 Officerer af Hæren udkommanderet med »Peder Skram« og »Henrik Gerner«,

der er Moderskib for Undervandsbaadsflotillen. De skal overvære Marinens Øvelser samt Uddannelsen af Skibenes Besætninger.

Desuden gør Kaptajn A. F. Ras-mussen Tjeneste ved Flaadestationen og Søværnets Gymnastikinspektion, specielt til Assistance ved Tilrettelæggelse af og Uddannelse i Felttjenesteøvelser.

#### Idrætsstævne mellem Hærens og Flaadens Officersskoler.

Det aarlige Idrætsstævne mellem Hærens Officersskole og Sø-officersskolen afholdtes paa Holmens Stadion den 16. Maj. Stævnet omfattede 12 forskellige Discipliner i Løb, Spring og Kast samt Haandbold.

Efter haard Konkurrence sejrede Hærens Officersskole med 124 Points mod 117, og vandt dermed den af Krigs- og Marineministeriet udsatte Vandrepokal.

#### Vor Hær i Krig og Fred.

Kaptajn Arne Stevns har paa Nordiske Landes Bogforlag udsendt første Hefte af »Vor Hær i Krig og Fred«, et Værk, som, foruden Fremstillingen af Hærens Kampe og Kaar, vil behandle de enkelte Perioders Vaaben, Værn, Krigskunst og Hærordninger samt,

i de sidste Kapitler, tillige Institutioner og Foreninger, som er — eller var — direkte forbundne med Krigsmagten.

I sit Forord skriver Arne Stevns bl. a.: »I en Tid, da det er vigtigt for Nationen at værne og øge sin Selvtillid og Troen paa Fremtiden, maa det være særlig berettiget at undersøge, om dansk Daad i Fortiden er af en saadan Beskaffenhed, at vor Selvtillid bygger paa Erfaringens Klippegrund og vor Fremtidstro har Mening, fordi vi som Folk allerede har overvundet lige saa store Vanskeligheder som dem, vi kan vente at møde. Et uhildet Studium af vor Hærs Historie giver ikke blot Kundskab, men ogsaa Fortrøstning om, at Danmarks Skæbne ligger i vor egen Haard. Det bekræftes Gang paa Gang, at hvor der var Vilje, var der ogsaa Vej. Endnu kender man ingen Begivenhed, der er blevet Historiens Efterskrift — selv de største var kun Kapiteltekster i Udviklingens Bog.«

Værket, der er anbefalet af en Række fremtrædende Personligheder, bl. a. Generaløjntant E. Gørtz, udkommer i 20 maanedlige Hefter.

Vi bringer nedenstaaende et af det interessante Værks Illustrationer.

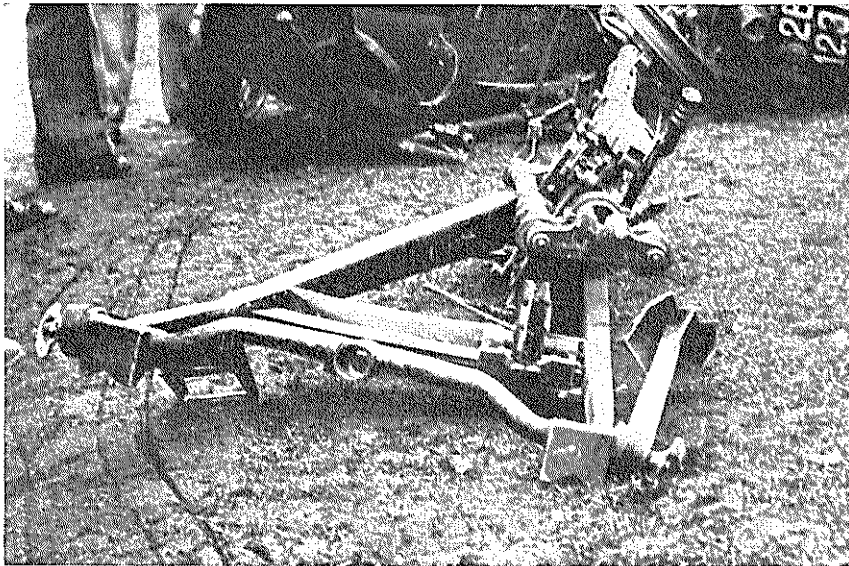

Dansk 20 mm Kanon knust under tysk Kampvogns Larvebaand under Kampen i Bjergskov den 9. April 1940.

# DEN DANSKE LANDMANDSBANK

Aktiekapital: Kr. 50.000.000.—  
Reservefond: Kr. 34.000.000.—

Hovedsæde: Holmens Kanal 12  
København K.

44 Filialer i København og Omegn  
53 Filialer i Provinsen



*Lad Landmandsbanken  
udføre Deres Bankforretninger*

# KJØBENHAVNS HANDELSBANK

Aktiekapital Kr. 50.000.000  
Reserver ca. Kr. 36.000.000

**34 Afdelinger i København og Omegn**  
**53 Filialer og Kontorer i Provinsen**

Hovedkontor:

**HOLMENS KANAL 2**  
**C. 8600**

*Enhver Forespørgsel besvares beredvilligt*



**Alle Bankforretninger udføres**

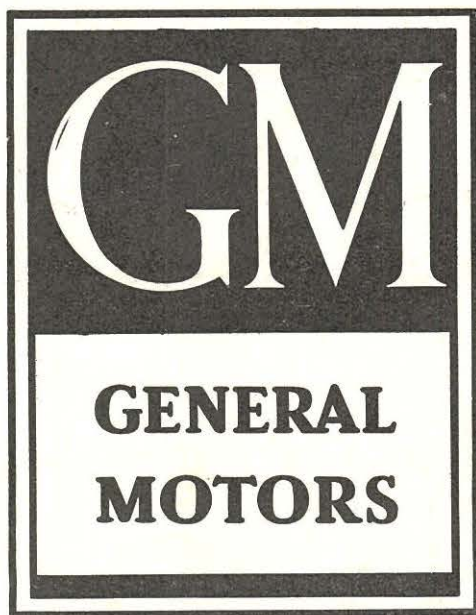

# BIKUBEN

SILKEGADE 8 - KØBENHAVN K

SPAREKASSE  
ALDERDOMSFORSØRGELSE  
BYGGESPAREAFDELING  
BØRNEFORSØRGELSE  
DEPOT- OG LAANEFAG  
FORVALTNINGSAFDELING

Vedtægter udleveres i Hovedkontor og samtlige Filialer.



# FOLK OG VÆRN

NR. 6

JULI-AUGUST 1942

50 ØRE



BLINK-  
SIGNALERING

UDGIVERE:  
 FORSVARSMINISTERENS  
 FOREDRAGS UDVALG OG  
 VÆRNEENES  
 OPLYSNINGSKONTOR



Redaktører:  
 Oberstløjtnant H. A. V. HANSEN  
 og  
 Kommandørkaptajn K. HAMMERICH



I Redaktionen:  
 Oberstløjtnant E. J. WIBOLTT



VESTERVOLDGADE 117  
 KØBENHAVN V.  
 TELEFON PALÆ 9095  
 POSTGIROKONTO 4885



Abonnementspris: 4 Kr. pr. Aar.  
 Abonnement kan tegnes gennem  
 Postvæsenet.

## INDHOLD:

Forsidebillede: Blinksignalering.	
Leder: Kulturelt og militært Forsvar	3
T. K. Thomsen: Samfundets Pligt overfor den værnepligtige Ungdom	4
Kai Hammerich: Den militære Social- Forsorg i Sverige	5
Nicolai Krarup: Afgørende Dage i Danmarks Historie	8
Fremtidens Forsvar i Sverige	11
To Kursus — eet Maal	12
Billedsider: Torpedostationen i Bramsnesvig	14
Fra Borgerkrig til Enhedsfront	16
P. Holck: Orlogsskibet »Maria«	18
E. Fisker: Hemmelige Vaaben	21
E. Fisker: Flammekasteren	24
Samlebaandet	26

NB. »Folk og Værn« Artikler maa ikke  
 aftrykkes — heller ikke i Uddrag —  
 uden Kildeangivelse.

 FORSVARSMINISTERENS  
 FOREDRAGS UDVALG:

Førstelærer *Th. Hauberg*, MF (Formand)  
 Oberstløjtnant *Helge Bruhn*  
 Forretningsfører *Chr. Christiansen*, MF  
 Redaktør *Ole Bjørn Kraft*, MF  
 Direktør, Dr. phil. *Victor Madsen*  
 Højskoleforstander *Fr. Nergaard*  
 Gaardejer *Laust Nørskov*, MF  
 Civilingeniør *E. Rager*, MF

## Sekretærer:

Oberstløjtnant *H. A. V. Hansen* (tillige  
 Forretningsfører)  
 Kommandørkaptajn *G. de Lichtenberg*

## VÆRNEENES

## OPLYSNINGSKONTOR:

## Til Raadighed:

Kaptajn *E. L. G. Carlsen*  
 Orlogskaptajn *A. M. Dam*  
 Kaptajn løjtnant *Th. Bjerre*



Benyt

**PRIVATBANKEN**

til alle Deres

**BANKFORRETNINGER**

Aktieselskabet

**DANSK GALOCHE- OG GUMMIFABRIK**

Kjøbenhavn

Køge

**Fyns Tidende**  
*For Frihed og Falkestyre*

Køb altid paa Rejse Morgenbladet Fyns Tidende  
 Hold Fyns største og bedste Blad



## Leder: KULTURELT OG MILITÆRT

I enkelte Kredse fortsættes endnu i Dag Diskussionen om det kulturelle og det militære Forsvars Betydning i Forhold til hinanden.

Sandheden turde imidlertid være, at *ingen* Front i det nationale Forsvar kan staa alene. Og dette gælder ogsaa *baade* den kulturelle og den militære Front.

Et frit Folk har mange Fronter, der skal hævdes, — økonomiske, sociale, politiske, kulturelle og militære. Men de er *alle* »Sten i Muren, der hegner hendes Gaard«, og ingen af dem kan undværes, hvis der ikke skal opstaa skæbnesvangre Brescher i den Mur. — Ingen af dem kan heller undvære *det*, der kitter dem sammen: Folkets *Værnevilje* paa alle Omraader.

De støtter hinanden ved selve deres Masses Ægthed og Tyngde. Og ingen er »vigtigst«. De er alle lige i den Forstand, at under Historiens og Udviklingens Gang har det været — og vil det altid blive — snart den ene, snart den anden, Folket især maa sætte sin Lid til.

Netop »især«. For selv i *de* Tilfælde kan ingen af dem staa ubetinget alene. Dette gælder ikke mindst den kulturelle og den militære Front, som begge øser af samme Kilder i Folkets Mentalitet og Historie.

Intet effektivt militært Værn kan rejses og ingen militær Kamp kan føres til Bunds, med mindre Soldaterne, fra Generalen til den menige, har i sig og bag sig alt, hvad der er dansk. — Men Erfaringen viser tillige, at Forudsætningen for Kulturkampen netop oftest især var Mindet om og Stoltheden over Fortidens fjerne eller nære militære Daad, — eller Skammen over at have svigtet paa dette Omraade.

Ikke fordi et Folk er stolt over at have slået andre Mennesker ihjel. Men fordi den militære Daad, der direkte sætter Livet ind, i sig selv viser Værdien af det, vi og ethvert Folk har at værne — og gennem dette det mest haandgribelige af alle Ofre tillige Værdien af Folket selv.

Erfaringen viser desuden, at et undertrykt Folks Befrielse oftest sker med *Vaabenmagt*. — At det stundom var *andre*, der maatte ofre deres Blod derfor, omstøder ikke den Kendsgerning, at Kulturkampen alene ikke var tilstrækkelig. Derimod fortjener General Mannerheims Ord maaske at mindes: I sin Tale paa 75 Aars Fødselsdagen sagde han, at den Frihed, der skænkes et Folk af andre, er mindre værdifuld end den, det vinder selv.

## FORSVAR

Det er naturligvis kun godt og rigtigt, at enhver paa den Front, hvor han nu er sat i det nationale Forsvar, gør sit bedste og bejestres for *sin* Opgave.

Men det er ikke godt og rigtigt, hvis denne Begejstring faar ham til at undervurdere andres Indsats og hindrer ham i at se, at naar alt kommer til alt er hans Front kun et Afsnit af den store nationale *Enhedsfront*.

Derfor bør enhver — udover Arbejdet paa sit særlige Omraade — bidrage til, at denne Enhedsfront bliver saa stærk som mulig ved som en lille Del af sit Folk ogsaa at være en lille Bestanddel af den Cement, af den Værnevilje, der kitter *alle* Frontens Afsnit sammen til ubrydeligt Sammenhold.

Først *da* naar vi — og ethvert andet Folk — frem mod de Maal, som ethvert Folk maa sætte sig indadtil og udadtil.

Thi med dette vore bedste Kræfters Sammenspil skaber vi den *indbyrdes* Respekt, der er Grundbetingelsen for, at vi efter nordisk Sæd og Skik kan samarbejde i Frihed til fælles Gavn og samtidig bygge Murværket om vort gamle Hus, saa »Danmark skal staa, mens Bølgerne rulle«.

Og samtidig virker vi *udad* paa den eneste Maade, der er et lille Folk beskaaret: Ved vort Eksempel at skabe Respekt for *vor* Maade at løse Problemerne paa, — for vor Evne til at samarbejde, ogsaa med andre, — og sidst, men ikke mindst, for vor faste Vilje til paa alle Omraader at værne alt, hvad dansk er, og for vor faste Tro paa, at ikke Magtens, men Offerets Storhed og Hensynsløshed er det afgørende for et Folks indre Værd og fremtidige Liv.

Kun paa denne Maade formaar vi at tage vort eget Ansvar og vor egen Skæbne i vor Haand.

Derfor: Ligesom et Land kun har sine Fronter i Orden i samme Grad som dets *Ledere* har de personlige, indre Fronter i Orden, saaledes kan det enkelte Land — uafhængigt af sin Størrelse — kun tage Opgaver op effektivt udenfor sit begrænsede Omraade i samme Grad, som det *selv* har bevist sin nationale Livskraft.

I det internationale Samarbejde, som forestaar efter Krigen, kan Danmark derfor næppe regne med moralsk og skabende Indflydelse, saafremt det ikke kan tale ud fra en Værnevilje, der ikke alene har staaet sin Prøve paa det kulturelle Omraade, men *tillige* — som forhen i Historien manifestere sin Vilje ogsaa paa det militære Omraade.

# SAMFUNDETS PLIGT

## overfor Den værnepligtige Ungdom

At Arbejdsgiverforeningens Formand Ingeniør T. K. Thomsen

*I Anledning af, at »Folk og Værn« har rejst Spørgsmaalet om de indkaldtes økonomiske Stilling, har Arbejdsgiverforeningens Formand, Ingeniør T. K. Thomsen beredvilligt sendt »Folk og Værn« følgende Udtalelse:*

### Militærtjenesten giver Menneskekundskab og Evner til Samarbejde.

DET er en bekendt Sag, at en ung Mand — han være nok saa intelligent og flittig — der f. Eks. kommer lige fra Eksamensbordet, kan have større Vanskelighed ved straks at gøre Fyldest i det praktiske Erhvervsliv end den, der har haft Lejlighed til at se sig lidt omkring og udvide sin Horisont ved Samliv eller Samarbejde med andre Mennesker end de medstuderende, han hidtil mest har haft for Øje. Her spiller naturligvis Rejser en Rolle, men ogsaa Samværet med andre Unge af forskellige Lag og forskellig Støbning.



Ingeniør T. K. Thomsen.

Det er derfor naturligt, at man ret ofte ser, at den erfarne Arbejdsgiver, der skal vælge en Mand til en Post, vælger den, der har haft Lejlighed til at udvide sin Menneskekundskab og har lært at samarbejde med andre Mennesker, dersom to Ansøgere iøvrigt staar lige.

Den unge Mand, der hjemsendes efter at have af-tjent sin Værnepligt, har imidlertid netop i Samværet

med Kammerater fra alle Samfundslag og under sin Tjeneste haft Lejlighed til at erhverve sig baade Menneskekundskab og Evner til Samarbejde med andre Mennesker. Han er derfor ikke blevet ringere eller mindre værdifuld end før, naar det gælder Arbejdet i Erhvervslivet, — *tværtimod*.

Jeg nærer for mit Vedkommende heller ingen Tvivl om at dette, i Arbejdsgiverens egen Interesse, vil blive taget i Betragtning. Men det er jo paa den anden Side desværre givet, at der jævnlig rejser sig praktiske Vanskeligheder for den unge, der hjempermitteres, — Vanskeligheder, der hænger sammen med, at Tjenesten har hindret ham i at holde Føling med de Chancer, som maatte være til Stede, men blot under de givne Forhold ikke kan være ham bekendt.

### Den indkaldte maa ikke stilles ringere end den, der gaar fri.

Hvad enten den værnepligtige før sin Indkaldelse ikke havde Arbejde, eller han tvunget af sin Samfundspligt er taget ud af sit civile Arbejde, har han imidlertid et naturligt Krav paa, at man saavidt muligt hjælper ham over den kritiske Tid, da han skal vende tilbage til det civile Arbejde.

Han skulde gerne kunne holdes skadesløs for den mindske Arbejdsschance, som han har faaet ved at have udført sin Samfundstjeneste, og Samfundet tør ikke se bort fra, at det har en Pligt til saavidt muligt at sørge for, at han efter Hjemsendelsen atter kan komme i Arbejde.

Dette gælder ikke mindst, naar det er saaledes, at Værnepligten kun rammer en vis Del af Ungdommen. De Unge, der bliver indkaldt til Militærtjeneste, bør ikke af den Grund stilles ringere end de, der er gaaet fri. Dette, at have gjort sin Pligt mod Samfundet efter dets Krav, skulde snarere give et Fortrin.

Herom kan der dog næppe lovgives eller fastsættes bestemte Regler. Jeg tror imidlertid, at der kan naas meget ad Frivillighedens Vej, naar man blot har god Vilje og erkender, hvorledes Forholdet ligger. Jeg vil derfor meget gerne være med til at opfordre danske Arbejdsgivere til at have Opmærksomheden henledt paa, at her er et Forhold, man ikke kan slippe af Syne, fordi der i modsat Fald kan gøres Uret.

# DEN MILITÆRE SOCIAL-FORSORG I SVERIGE

Af Kommandørkaptajn Kai Hammerich

I forrige Artikel omtaltes i særlig Grad Forholdene mellem Befalingsmændene og de værnepligtige. I denne Artikel skal den sociale *Militær-Forsorg* i Sverige belyses — et Spørgsmaal, som i stedse stigende Grad maa paaregne offentlig Interesse ogsaa herhjemme.

I Begyndelsen af det svenske Forsvarsberedskabs Historie — altsaa omkring 1939-40 — var Forsvarsstabens U.P.Afdeling i første Række optaget af at skabe en god Fritidsbeskæftigelse for det indkaldte Mandskab. I Aviser og Tidsskrifter, i Radio og fra Talerstol slog man især til Lyd for, at Mandskabet fik gode Indkvarteringsforhold, blev forsynet med Radioapparater og Underholdning, fik sportslig og haandværksmæssig Beskæftigelse i Fritiden o. s. v. Men der taltes overraskende lidt om de indkaldtes Familier og deres økonomiske Bekymringer.

Og dog hører denne Side af den militære Social-Forsorg til den allervigtigste af de personelle Omsorgsproblemer. Thi kan man ikke give de indkaldtes Familier en betryggende Eksistens, kommer hele det moralske Forsvarsberedskab til at lide en alvorlig Brist. Da hjælper ingen Formaning om Sammenhold og Udholdenhed. Da hjælper hverken Studiekredse, Sportskonkurrencer eller Feltbiografer.

## »En god Far for sine Krigere.«

Den militære Sociallovgivning, som traadte i Kraft i Efteraaret 1939 var kun at betragte som et Provisorium. Den var fuld af »Huller« og svarede ikke til de virkelige Forhold. Men fra Foraaret 1940 har man stadig udbygget og forbedret Lovgivningen paa dette Omraade, saaledes at man nu kan sige, at den imødekommer ret store og berettigede Fordringer.

Skal man være helt oprigtig, siger *Tage Lindblom*, saa maa det nok indrømmes, at Befalingsmændene til at begynde med havde meget ringe Forstaaelse af disse sociale Spørgsmaal og den Betydning den rette Løsning heraf havde for Beredskabsmandens fulde Udnyttelse. Men denne Mangel paa Forstaaelse forsvandt efterhaanden ganske, og i Dag er det et glædeligt Faktum, at fra højeste militære Hold vises nu ikke alene Forstaaelse, men tillige en aktiv Bestræbelser for stadig at gennemføre Forbedringer i Lovgivningen.

Thi endnu i Dag gælder det Raad, en stor Feltherre gav sin Underfører: »Du skal være som en god Far

for dine Krigere, og de ringest stillede skal du tage dig af, som var de dine Sønner!«

Der skal her nævnes nogle Felter, hvor Lovgivningen i Dag griber hjælpende og socialt udlignende ind i Sverige:

## Hovedtræk i Lovgivningen.

**Krigsløn:** Under det nugældende forstærkede Forsvarsberedskab er det almindelige Krigsaflønningsreglement sat ud af Kraft, og fra 1/6 1941 gælder særlige Bestemmelser, hvorefter de værnepligtige oppebærer *Terminsløn*, hvor en Termin er fastsat til 10 Dage og er delt i en højere og lavere Tarif, afhængig af Tjenesten, hvortil yderligere kommer *Søtillæg*, *Felttillæg* eller *Flyvertillæg*. For de første 100 Dage er Terminslønnen fastsat til Kr. 10.00. Derefter 15.00, hvortil kommer et *Langtidstillæg* efter 360 Dages Indkaldelse paa Kr. 1.00 om Dagen.

**Familiebidrag:** Til den indkaldtes Familie kan ydes indtil Kr. 2.50 pr. Dag for Hustru og Kr. 1.75 for andre Familiemedlemmer over 16 Aar, som den værnepligtige er Forsørger for, samt ca. Kr. 1.00 om Dagen for hvert Barn under 16 Aar.

**Næringsbidrag** indtil 2—300 Kr. om Maaneden kan ydes til værnepligtige, hvis Næringsvej trues med Ruin som Følge af Indkaldelsen. Pengene er tænkt anvendt til Vikarassistance m. v. og har til Forudsætning, at den paagældende Virksomhed holdes i Gang i samme Omfang som før Indkaldelsen.

**Boligbidrag** til Huslejhjælp, **Sygebidrag** af forskellig Art samt Bestemmelser for **Forsikring i Tilfælde af Ulykke, Død og Begravelse** er der ogsaa lovgivet for.

Endvidere ydes **rentefri Værnepligtslaan** fra Kr. 200.00—4.000.00 at tilbagebetale med 20 % om Aaret de følgende 5 Aar efter Hjemsendelsen.

Der er ogsaa givet Dispensation m. H. t. **Afbetalingspligt** for værnepligtige, saaledes at man f. Eks. ikke kan følge de almindelige Bestemmelser om at tilbagetage Ting, der er købt paa Afbetaling, saalænge den værnepligtige er indkaldt — og endda et Stykke Tid efter Hjemsendelsen.

**Skatteopkrævning for værnepligtige:** Saafræmt indkaldte værnepligtige staar i Skatterestance og ikke ser sig i Stand til at betale, kan Opkrævning og Fogedforretninger m. v. udsættes til en passende Tid efter Hjemsendelsen. Herved er den værnepligtige befriet for en økonomisk Bekymring, som kan svække hans Tjenesteydelse. Men et Aar efter Hjemsendelsen skal han have sine Sager bragt i Orden.

**Skattefradraget for værnepligtige:** Da værnepligtiges Indtægter som Regel berøres stærkt af Indkaldelsen, kan der gives Skattenedsættelse paa indtil 5 Kr. om Ugen i Indkaldelsestiden.

Et andet meget vigtigt Spørgsmaal er **de værnepligtiges Arbejdsmuligheder efter Hjemsendelsen.** Her gælder ogsaa en Række Bestemmelser, som stiller Krav til Arbejdsgivernes Samfundssind. Helt Forbud mod Nyantagelser kan Staten selvsagt ikke give.

Ved de kortere Indkaldelser — indtil 3 Maanedere — er der *Pligt* for Arbejdsgiverne til at tage de indkaldte tilbage — eller yde Erstatning for mistet Arbejde. Ved længere Indkaldelser er det ikke muligt for Arbejdsgiverne at kunne forpligtige sig saa stærkt, da Samfundet jo endelig ogsaa har en vis Interesse i, at de forskellige private Virksomheder ikke belastes for stærkt. Man kan her kun give Retningslinier for, hvad der maa anses for godt Samfundssind.

*Abbonenter, der har tegnet  
Abonnement fra April Kvar-  
tal, kan, saa længe Oplag  
havet, købe de i Januar  
Kvartal udkomne Numre af  
Bladet ved Indsendelse af  
Beløbet til Bladets Ekspe-  
dition.*

Vester Voldgade 117 . København V

Giro 4885

Der er nedsat en lang Række *kommunale Nævn* for at varetage den rette Administration af hele dette Lovkompleks. Til disse Nævn indsendes de forskellige Ansøgninger. Der er dog den fornuftige Lovbestemmelse, at den værnepligtige ikke gennem de forskellige Bidrag maa komme op i højere Indtægt, end han havde før Indkaldelsen! Der skal være Maade med alt! Hovedsagen er, at de værnepligtige har Sikkerhed for, at de ikke under Indkaldelsen tvinges til at henvise deres Paarørende til den almindelige Socialforsorg, som i Sverige stadig kaldes Fattighjælp.

#### Levende Vekselvirkning mellem militære og civile Myndigheder.

Gennemførelsen i Praksis af hele dette Lovkompleks kræver selvsagt en meget *levende Vekselvirkning mellem de militære og de civile Myndigheder.* Her er det, at man bl. a. sætter ind med den tidligere omtalte *Assistentorganisation* (»Ombud«) indenfor Værnene. Det sidste Aars Erfaring har med al Tydelighed vist, at en saadan Organisation er uundværlig saavel for de militære Chefer som for den rette Udnyttelse af Lovene. Der er da ogsaa for Søværnets Vedkommende i 1941 indført *Stabsassistenter* og *Marineombud* svarende til Hærens allerede indførte Regimentsombud og Kompagniombud. Givet er det, at alle disse Enkeltmandssager med den værnepligtiges Forhold, Ansøgninger o. s. v. kræver forstaaende og fagligt uddannet Personel, en Slags militære Socialassistenter. De før omtalte *Nævn* skal skønne i hvert enkelt Tilfælde om, hvorvidt der er Behov for særlig Statsstøtte. Mange Undersøgelser, Skrivelser, Samtaler og Forespørgsler ligger derfor bag, før Nævnene med god Samvittighed kan lade øse af denne Kanal fra Statskassen. Og derfor er der i Sverige indført denne ny Kategori af Embedsmænd, som paa een Gang er kendt med Lovene, med det militære Liv i dets mange Afskygninger og sidst, men ikke mindst med de enkelte værnepligtige. Den Assistent, der er paa Tale- og Tillidsfod med Ansøgerne kan bedst skønne og raade i de enkelte Tilfælde, saaledes at de indstillende og afgørende Myndigheder har en virkelig Basis for deres Dispositioner.

Der blev i Efteraaret 1941 paany udgivet en stor Betænkning om Soldaterplejen: »*Soldatvårdens*«, hvor man gennem 150 Sider kommer ind paa Principperne for hele dette Omraade. Der siges her, at Soldateromsorgen maa løses efter svensk Mentalitet, samtidig med at man henviser til, hvad der gælder i andre Lande, særlig England, Frankrig, Tyskland og Schweiz. Det er dog særligt i Tyskland, at Sverige synes at have hentet en Del Impulser gennem den fremtrædende Rolle »Førsorgsoffiziere« her spiller. Grundprincippet i den militære Socialforsorg er udtrykt af Øverste G. Björck, der var Medlem af den nedsatte Kommission, i følgende Ord:

**Den finske Soldat tænker paa sit Hjem mere end paa sig selv.**

»Det indbefatter ikke nogen Undervurdering af de aandelige Faktorer — det man med et moderne Slagord kalder »det aandelige Beredskab« — om



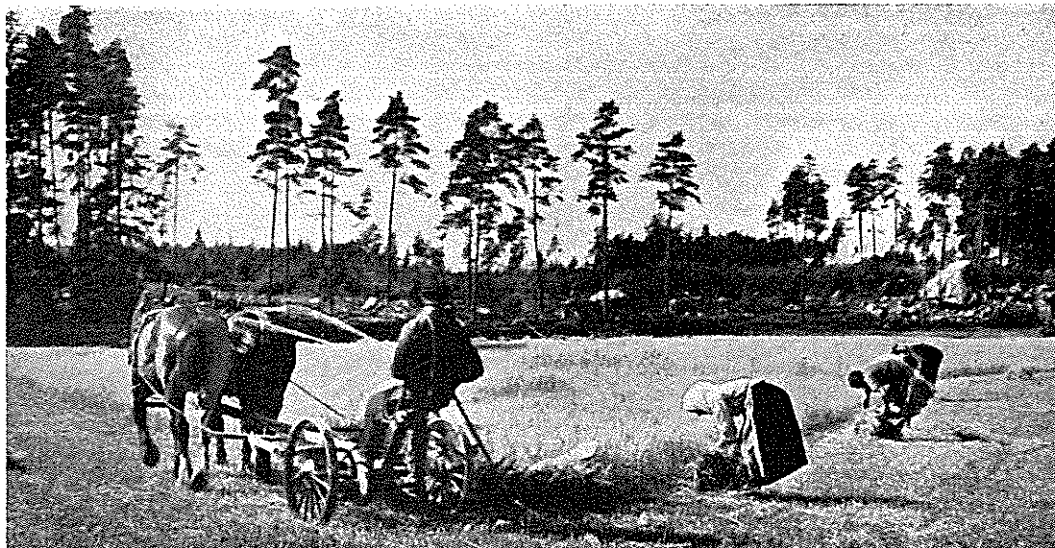

*Svensk Familie-Landbrug i Södermanland.*

man konstaterer, at indenfor Forsvarsarbejdet, ligesaa vel som andetsteds, behøver den aandelige Virksomhed et materielt Grundlag.

Og det er kun et godt Vidnesbyrd om Aanden, naar man konstaterer, at Omsorgen for Soldatens Familie kan være betydningsfuldere for hans Modstandskraft end Omsorgen for hans eget Liv.

I den totalitære Krigs Tid gaar Frontsoldatens Tanker med stigende Uro til de hjemmeværende, som nu ogsaa befinder sig paa en Krigsfront med Fare for Liv og Lemmer. Det er derfor vigtigere end nogensinde at give den ved Fronten kæmpende Familiefader Følelsen af, at hans Nærmeste ikke lider Nød, fordi han er indkaldt. Fra den finske Krig (1939—40) foreligger der gribende Vidnesbyrd om Soldater, som midt i den voldsomme Artilleriild paa det karelske Næs var mest bekymrede for, hvorledes de havde det derhjemme.

Ogsaa under en fredelig Beredskabsperiode med dens i og for sig urolige Venten, kan denne Uro for dem derhjemme alvorligt tære paa Soldatens Kraft og Vilje. Og til denne Uro kommer let, om ikke de tilstrækkelige Forholdsregler iagttages, en gnavende Følelse af ikke at blive retfærdigt behandlet. Thi den, som er indkaldt for længere Tid, rammes uden Tvivl særlig haardt i Sammenligning med de øvrige Medborgere. Medens den ene ligger indkaldt lever under besværlige Forhold og kan faa sin egen og sin Families Økonomi undergravet, opfylder den anden — maaske mod god Betaling — sin saakaldte »Værnepligt« i Krigsindustriens Tjeneste. Det kan, siger den indkaldte til sig selv, ikke være retfærdigt, at den som staar i forreste Linie, beredt til Forsvar for Folkehjemmet, skal se sit eget Hjem falde sammen, fordi det under Indkaldelsestiden økonomisk blev ruineret.»

#### Vedrører dette Danmark i Dag?

Man kan sluttelig spørge, om alt dette ikke er noget, som i særlig Grad har Betydning for Sverige i Dag, men ikke har Aktualitetens Interesse for Danmark i Øjeblikket. Hertil maa vi svare, at der er saa meget, det kan forberedes i denne Tid, dels i vore egne Sind, dels rent praktisk. Og selv om ogsaa vi maa finde vor egen Vej til — paa Dansk — at løse vort militær-socialt Problem, saa er der en grundlæggende Idé, der er fælles for begge — ja for alle — Lande, og som i Betænkningen bl. a. udtrykkes saaledes:

»Ogsaa i Fredstid er Soldateromsorg en væsentlig Del af Soldateruddannelsen. Thi det er i Fredstid ikke af mindre Vigtighed end i Krigstid, at Soldaten føler Solidaritet med sine Omgivelser.

Under Fredsuddannelsen skal ligeledes det *Sindelag* udvikles, som sammen med Vaabenøvelserne sigter paa at gøre den værnepligtige til en god Soldat i Krig. Fredstidens Soldateromsorg har saaledes ikke blot til Hensigt at medvirke til et godt Resultat af Vaabenøvelserne. Den skal tillige give sit eget direkte Resultat for Fremtiden.«

\*

Vi maa i Sverige som i Danmark, hver paa sin Maade, netop arbejde for Fremtiden. Og een Ting, staar fast:

**Naar engang Fremtidens Forsvar skal ordnes derhjemme, maa hele Spørgsmaalet om den militære Social-Forsorg løses paa en saa tilfredsstillende Maade, at der ikke af sociale Grunde skabes en Uvilje mod Indkaldelserne, saaledes at det gaar ud over den naturlige Værnevilje.**

I et Land med saa megen social Forstaaelse som i Danmark maa det forventes, at der fra *alle* Sider vil medvirkes til, at vi faar en Militær-Forsorg, der kan raade Bod paa en meget iøjnefaldende og meget skæbnesvanger Mangel i dansk Sociallovgivning.



Af cand mag. Nikolaj Krarup

## Fire Sommerdage, der satte Skel

Hvor ofte er det ikke sket, at Lederen af den danske Delegation efter en Række hvileløse Nætter og Dage fulde af Anspændelse smed sig paa sit Leje, medens Telegrafens slyngede den Tidende ud over Landet, at nu vendte Samfundet tilbage til fredelige Forhold. Eller Nyheden løb fra Kro til Kro og fra Borg til Borg med Gøglere og Kræmmere, hvad enten den nu betød, at Dannebrog skulde sænkes over nogle Kirkesogne et eller andet Sted paa Kloden, eller at fremmede Tropper maatte slippe deres Greb i dansk Jord. — Eller Kureren fortalte om to Flaader, der tørnede sammen en Dag igennem paa en Maade, der vendte Danmarks Skæbne, eller det var vore Tillidsmænds Forsamling, — man kalde det nu Rigsraad, Kollegier eller Rigsdag, — som havde foretaget de sidste Rettelser i en Reform, der skulde gøre Livet lettere og lysere, efter Ugers anspændte Drøftelse af Punktum for Punktum: Var det bedst for Bønderne, at de blev tvunget til at blive paa deres Hjemgods, og hvilke af dem kunde man lade gaa fri? Hvor skulde man skaffe Midler fra til at føde de fattige? Undertiden drejede det sig om et Problem, som Slægtled efter Slægtled har baksset med. Idag var Debatten til Ende. Kongen satte sit Segl paa Dokumentet og gjorde det dermed til en Lov, og nu stod der saa kun tilbage at føre den ud i Livet og se, hvordan den vilde virke — havde man skønnet rigtigt eller forkert?

Adskillige af de Afgørelser, der blev truffet paa saadanne skæbnetunge Dage, har afsat Virkninger helt ned til vor Tid og prægede de Forhold, vi lever under endnu, og det er derfor ikke mere end rimeligt, at vi husker de Mænd, der var med til med deres Indsats at bygge videre paa Danmarks Hus. Nogle faa af de allervigtigste Datoer er blevet staaende i vor Erindring og bliver paa forskellig Maade bemærket: Nordsløvigs Afstemning 10. Februar 1920, Dybbølstillingsens Fald 18. April 1864, Landets Besættelse ved tyske Tropper 9. April 1940, den frie For-

fatnings Stadfæstelse 5. Juni 1849, Slaget ved Wolmar (Flagets Dag) 15. Juni 1219. Nogle flere Dage mindes af Hæren og Flaaden ved Flagning. Folk og Værn vil gerne hjælpe med at trække endnu flere Mærkedage frem i Lyset. Det bliver paa sin Vis et Rids af Danmarks Krønike.

\*

Juli og August er maaske ikke i særlig Grad de store Afgørelsens Tid. Verdenshistorien er nu engang tilbøjelig til at holde Ferie i »Agurketiden«, som Aviserne i gamle Dage kaldte de nyhedstomme Uger, og allerede de gamle Rigsraader har vel været for optaget af deres Høst til at have Tid til Statssager. Det er dog sket, som vi senere skal se, at Foraarets politiske Arbejde først er naaet frem til en Afgørelse i Juli. Derimod er det nu Vaabnens Højsæson.

### En Stormagtsdrøm brister.

JULI  
22  
1227

Den Kyst, der fra Kiel strækker sig østpaa over mod Danzig, har ofte grebet dybt ind i Danmarks Skæbne. Saaledes var det allerede i Middelalderen, da Venderne hærgede de danske Øer, og de store nordtyske Byer, Hansestæderne, voksede frem og overtog Købstadens Rolle for det danske Bondeland. Forbindelserne førte naturligt til Rivninger, men efter at Kong *Valdemar*, kaldet Sejr eller Lovfører, havde samlet de danske Lande til fælles Aktion, saa det ud til, at han skulde faa et solidt Tag i disse Egne, efter at Holsten, Rügen og flere Punkter paa Kysten var kommen i dansk Besiddelse. Det maatte han slippe igen, da Grev Henrik af Schwerin havde faaet overlistet ham og hans Søn *Valdemar*, der allerede var kronet til Konge. Det hele var ikke fastere, end at da Kongen var borte, faldt det sammen igen.

Paven anerkendte imidlertid, at hans Løfte om at afgive disse Egne var ugyldigt, fordi det var paa tvunget ved aabenbar Vold — det var jo saa rart

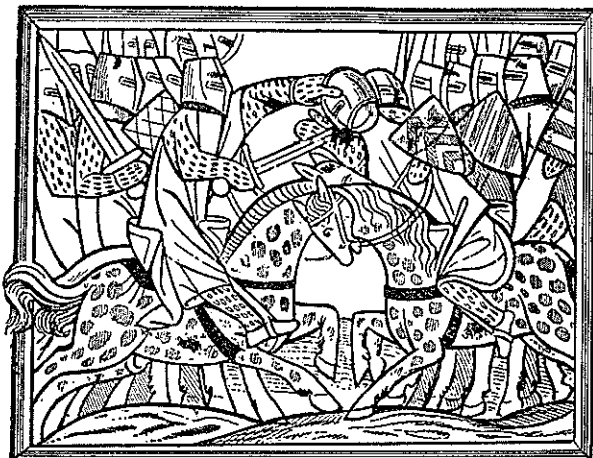

Slaget ved Bornhöved som man tænkte det sig ca. 1270.

dengang, at man kunde faa en autoritativ Afgørelse af saadan et Spørgsmaal — og ud paa Sommeren 1227 drog Kong Valdemar igen mod Syd med en Hær og lagde sig om Itzehoe. Men nu havde hans Fjender fundet sammen: Ærkebisp Gerhard af Bremen, Hertug Albert af Saksen, Grev Adolf af Holsten, Grev Henrik af Schwerin, Henrik af Rostock og Kommunerne Lübeck og Hamborg. Maria Magdalenes Dag den 22. Juli 1227 traf Hærene hinanden ved *Bornhöved* nordvest for Lübeck, samme Sted hvor de indtrængende svenske Hære i 1813 stødte paa de danske. Meget ved vi ikke om Slagets Forløb, men forskellige spredte Rygter er dog naaet frem til Krønikeskriverne i deres Munkeceller. Det hedder, at de tyske Herrer trak Lod om, hvem der skulde aabne Kampen, og det blev saa Ærkebispens. Ingen af dem havde altsaa en naturlig Førerstilling. Kampen blev meget haard — man »vadede i Blod« — men til sidst blev den afgjort ved, at ogsaa Ditmarskerne rev sig løs fra deres danske Herrer og gik over til Fjenden. Kong Valdemar skal kun være blevet reddet fra en ny Tilfangetagelse ved, at en ukendt Ridder tog ham paa sin Hest og red ind til Kiel med ham. Men sit ene Øje havde han mistet.

Nederlaget betød, at det ikke var lykkedes at holde de nordtyske Byer nede; snarere blev det nu Lübeck — der i lange Tider fejrede den 22. Juli som sin egentlige Uafhængighedsdag — som gjorde sig til Herre i Danmark. Tillige betød Slaget, at Ejderen endnu engang var slaaet fast som Grænsen mellem Danmark og det tyske Rige. Da den danske Konge, Kristian I senere paany vandt Holsten, var det som Len af Tyskland, og for at holde paa det knyttede Danmark det efterhaanden saa fast til Slesvig, at da de tyske Lande senere voksede nærmere sammen, vilde Holstenerne have Slesvig med sig ind i det samlede Tyskland.

JULI  
6  
1849

### Danmarks Selvtillid reddes.

Ved tysk Hjælp blev denne Gang Jylland besat, og Kampen trængte saa langt frem som til Fredericia, hvor *Frederik Bülow* laa indesluttet med Ditmarskerne, de andre Holstenerne og deres tyske Forbundsfæller udenom. Efter de Forhold, vi kender, er det nærmest ulorstaeligt, at det lykkedes ham, uden at de andre mærkede det, at trække Forstærkninger til sig fra Endelave og Als, saa at hans Styrke naaede op paa 20.000 mod Belejringsstroppers 14.000. Det forklares dels ved, at Danmark endnu var Herre til Søen, dels vel ogsaa ved, at vor Hovedmodstander, Prøjsen, var lumsk ked af denne Krig, som var paatvunget det af det tyske Forbunds Ledelse.

6. Juli 1849 skulde Holstenernes Leders, *Prins Frederik af Nørre*, Fødselsdag have været fejret i den tyske Lejr. Desværre blev Festen forhindret fra dansk Side. Kl. 1, en stille Sommernat med Fuldmaane, aabnedes Fæstningens Porte. Ogsaa denne Gang blev det et meget blodigt Slag, især paa Grund af den Lidenskab, hvormed Holstenerne kæmpede. Men det endte med Belejringshærens Sprængning og Flugt.

Det er en Sejr, der er blevet mindet som faa andre i vor Historie; 6. Juli er stadig Fredericias store Dag, da en tusindtallig Procession gaar rundt til de Steder i Byen, som minder om Slaget: den store Grav paa Kirkegaarden for de faldne, »Landsoldaten« paa Volden og Monumentet over Bülow. Det var ikke Fredericiasejren, der var Skyld i, at Prøjsen fire Dage efter mente at kunne trække sig ud af Krigen og slutte en foreløbig Fred. Men Sejren betød, at vi gik ind i Freden med en Sejrsfølelse, som egentlig først blev knust i 1864. Vi syntes selv, vi havde klaret os. De sidste Maaneders trykkede Stemning var opløst.



Slaget ved Fredericia — Stormen paa Treldeeskansen. Tegnet af F. C. Lund. — Det kgl. Bibliotek.

JULI  
28  
1866

### Magten deles.

Først nu trængte Glæden rigtig igennem over den fric Forfatning, som Frederik VII havde sat sit Navn under en Maaned før Slaget. Det havde været muligt, fordi vi paa det Tidspunkt ikke behøvede at tage Hensyn til Holstenerne. Nu efter

Freden maatte vi leve sammen med dem igen. Det viste sig umligt at blive enige, og det endelige Resultat blev 1864.

Da vi derefter igen skulde til at ordne vore Forfatningsforhold, skete det under den lammende Følelse af, at Landet havde faaet en frygtelig Lussing, og Tvivl paa, at Danmark nogensinde kunde rejse sig mere. Mand og Mand imellem hed det, at blev vi ikke snart enige, dukkede Prøjerne nok op paa Sjælland og genindførte Enevælden.

Skønt Bønderne i Juni 1849 havde faaet Stemmeret, havde det vist sig, at deres Repræsentanter alligevel ikke kunde hævde sig paa Rigsdagen, og det kunde de heller ikke nu under Forfatningsforhandlingerne. Resultatet blev, at de beholdt Hovedindflydelsen paa Sæmmensætningen af Folketinget, men maatte dele Landstinget især med Godsejerne. Under Valgene i Juni 1866 rejstes en voldsom Modstand herimod, ledet af Grundtvig og den gamle Bondeven, Oberst A. F. Tscherning, som i sidste Øjeblik søgte at faa Kongen til at nægte at stadfæste Grundlovsændringen. Det nyttede ikke noget. 28. Juli 1866 Kl. 12¼ var den færdig fra Rigsdagen og blev samme Dag underskrevet af Kong Christian IX, der derefter i en Trontale Kl. 3 udtalte nogle Ord om, at selv om man



Bønder, der snakker Politik.

Tegning fra Juli-Forfatningens Tid. — Det kgl. Bibl.

havde været uenige under Forhandlingerne, haabede han, man nu vilde samles om at udvikle Landets Kræfter. Og saa tog den nyvalgte Rigsdag Sommerferie. —

JULI  
24  
1901

### Den første Bonde i Kongens Raad.

Dette Haab gik ikke i Opfyldelse. Grundloven af 28. Juli 1866 blev Indledningen til en Ufredsperiode, der undertiden var ved at udarte til Borgerkrig. 28. Juli kom aldrig til at erstatte 5. Juni som hele Folkets fælles Grundlovsdag.

Det, som skete, var, at nu kom Bønderne ovenpaa. Englandseksporten lettede deres Kaar; i Højskolerne lærte deres bedste Folk at føre en Diskussion og lede

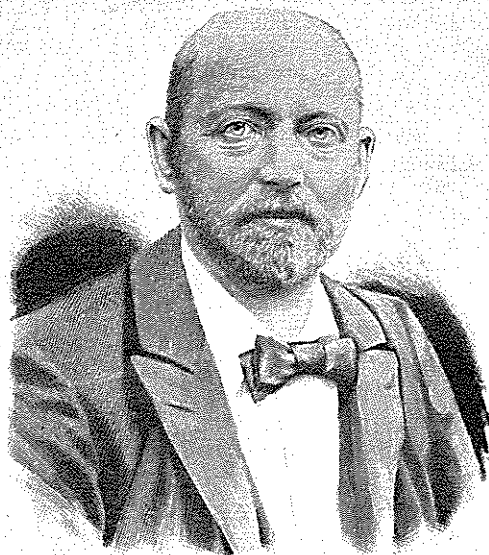

Ole Hansen,  
Landbrugsminister i Deuntzers Regering.  
»Den første Bonde i Kongens Raad«.

et Møde og fik Blik for mere, end hvad der skete hjemme i Sognet; og i Foredragsforeninger og Andelsmejerier, Vælgerforeninger og Valgmenigheder lagde de deres Kræfter sammen, saa de blev en Magt. Navnlig lykkedes det dem at slaa fast, at udenom deres Repræsentanter gik der ingen Penge ud af Statskassen. Og da Venstre i April 1901 vandt en stor Valgsejr, var det efterhaanden blevet en fastslaaet Sag, at uden om Folket kunde man ikke regere. Og Folkets Flertal var Bønderne.

Kong Christians yngste Søn, Valdemar, var gift med den lille franske Prinsesse Marie, der blandede sig livligt i mange Ting, hjalp forskellige Folk frem og

Sluttes Side 25



# Fremtidens Forsvar i Sverige

## Forsvarsordningen 1936

Da Sverige i 1925 vedtog en Forsvarsordning til ca. 113 Mill. Kr., betød dette, at svensk Værnevilje havde naaet en Bølgedal.

Men allerede i Begyndelsen af 30'erne begyndte den Nyorientering i Folket — og især blandt Arbejderne — som vi ogsaa sporede i Danmark, men som her havde vanskeligere ved at komme til Udtryk end paa den anden Side af Øresund.

Det svenske Socialdemokratis Øgede Forsvarsvilje støttedes nemlig, da der blev Tale om en ny Forsvarsordning, af det forsvarsvenlige Bondeforbund, der i Sverige havde en lignende Stilling som det radikale Parti i Danmark. Og selv om Socialdemokratiet i Sverige ved Kommissionsbetænkningen 1935 faktisk fastholdt det hidtidige Udgiftsbeløb til Forsvaret overfor Mellempartiernes 148 og Højres samt Sagkundskabens ca. 160 Mill. Kr., kunde den socialdemokratiske Regering derfor lade disse Partier vedtage en ny Forsvarsordning og indgive sin Demissionsbegæring — for efter nyt Valg at vende tilbage med Øget Stemmetal og lade denne Forsvarsordning af 1936 med et Udgiftsbeløb paa ca. 150 Mill. Kr. blive staaende.

### Svensk »Folk og Værn«.

Dette Budget er som bekendt imidlertid forlængst sprængt af en Værneviljens Flodbølge, der bevilgede Milliardbeløb til Sveriges militære Værn. Den samlede hele det svenske Folk i en ubrydelig *Enhedsfront*, der hidtil har ført svensk Frihed og Suveræniteten frelst gennem Tidens Vanskeligheder.

Men *det*, der rejste denne Flodbølge — den ny Forstaaelse af Værnenes Betydning, den ny Tillid mellem Folk og Værn og den ny Mentalitet, der modigt tog sit Ansvar og Sveriges Skæbne i sin egen Haand uden at skele til højre og venstre, — alt *det*, fødtes af det gensidige Oplysningsarbejde, hvis første Resultater blev til paa den store Konferencen den 16.—17. Maj 1939 i Stockholm.

Her mødtes fra Værnenes Side den kommanderende General og Admiral, Divisions- og Eskadrechefer samt en lang Række yngre og unge Officerer med Arbejdernes Repræsentanter: Den socialdemokratiske Partibestyrrelse med Statsminister Per Albin Hansson i Spidsen, Fagforeningsledelsen og 31 Fagforeninger, Sveriges socialdemokratiske Ungdomsforbund, Arbejdernes Oplysningsforbund og mange andre.

I disse to Dage talte Arbejdere og Officerer ud med hinanden, og Referatet heraf kan man finde i Bogen »Folk och Försvar«, der blev udgivet af de unge Socialdemokrater og er blevet revet bort, ogsaa i Danmark.

Det karakteristiske for dette Referat er iøvrigt, at den viser nøjagtig samme Trang til *Kritik*, parret med de samme Tvivl og Reservationer fra begge Sider, som vi ogsaa har kendt — og delvis kender — herhjemme.

Men *Resultatet*: Den Enstemmighed, hvormed Folk og Værn nu i Samdrægtighed og fuld Tillid bygger Sveriges militære Værn, borger for, at vi ogsaa herhjemme vil kunne finde frem ad denne Vej, blot den redelige Vilje er til Stede.

### Fremtidens Forsvar.

Denne Enstemmighed manifesteredes sidste Gang magtfuldt, da den svenske Rigsdag den 17. Juni i Aar satte Slutstenen paa alt, hvad der er sket i disse Aar, ved ikke alene at lovfæste det svenske Forsvar, som det er i Dag — *men ogsaa ud i Fremtiden*.

Thi udover de vældige Beløb, som medgaar til den nuværende Beredskabsstyrke, vedtog Sveriges Rigsdag den Dag en *blivende* Forsvarsordning, der i de 5 første Aar koster 750, derefter ca. 650 Mill. Kr. om Aaret.

Forslaget blev vedtaget med 78 Stemmer mod 51 i første Kammer og med 149 mod 55 i andet Kammer. Men det er karakteristisk, at denne Opposition ikke gjaldt selve Udgiftsbeløbet. Den skyldtes udelukkende den rent saglige Divergens, om man skulde bygge Krydsere eller Flyvemaskiener.

\* \* \*

Her staar altsaa Sverige i Dag.

Det har modigt set en Udvikling, det saa lidt som andre har ønsket, i Øjnene og draget de nødvendige Konsekvenser deraf.

Det har i den Anledning paataget sig tunge Byrder. Men det har til Gengæld vundet, hvad der er mere værd end nok saa gode Dage: At forblive et frit Folk, der gør sit bedste med rank Samvittighed overfor Fortid, Nutid og Fremtid.

Uden at skele til højre eller venstre, uden at »holde« paa den ene eller den anden »Hest«, har det svenske Folk *selv* taget sit Ansvar og sin Skæbne i sin Haand.

Det er gaaet Mand af Huse. Og som paa Mødet i Uppsala 1593 kan Dagens Sverige atter frit og uafhængigt tale til Verden og i Sandhed sige:

»Nu är Sverige blivit en man!«

W.



Ved Afslutningen af det sidste Kursus. Paa første Række ses fra venstre Folketingsmændene Ole Bjørn Kraft og Chr. Christiansen, Undervisningsminister Jørgen Jørgensen og Forsvarsminister Søren Brorsen.

## TO KURSUS - EET MAAL

En Oplevelse for den vordende Premierløjtnant

*I Anledning af det Kursus, der i April Maaned afholdtes for Dimittenderne fra Officersskolen paa Frederiksberg Slot, har vi modtaget en Række Indlæg, der alle slutter op om samme Linie som næstaaende:*

I Dagene 20/4—25/4 afholdt Folk og Værn sit 2. Instruktionskursus paa Frederiksberg Slot, hvortil var indbudt en Række Talere, hovedsagelig ledende Personligheder for de Foreninger, hvori Ungdommen af i Dag mødes.

Jeg kan uden Overdrivelse sige, at ikke blot for mig personlig, men ogsaa for adskillige af mine Kammerater var denne Uge en Oplevelse, der medførte en Revolution i vort Syn, ikke blot paa Bevægelsen Folk og Værn, men ogsaa paa de Strømninger, der bevæger sig i de Befolkningsgrupper, Befalingsmanden — i alt væsentlig — til Dato har haft et saare ringe Kendskab til. Dette være sagt med Beklagelse, thi herved vilde megen Skepsis fra alle Parter og megen Negativitet uden Tvivl være undgaet.

Den »Tvivler«, der den 22. April havde deltaget i Besøget paa Arbejderhøjskolen i Roskilde, hvor vi paa den mest gæstfrie Maade blev budt velkommen af Højskoleforstander Gammelgaard, det samlede Lærpersonale og af de unge Arbejdere, vilde — al Skepsis til Trods — have forstaaet, at der fra Ungdommens Side af et oprigtigt Hjerte rækkes os en Haand, som det for os Befalingsmænd af Hær og Flaade er en simpel Pligt at tage imod i et djærvt Haandslag i Ønsket om en lykkelig Fremtid for vore Værn — og dermed for vort Land.

Næstformanden for De samvirkende Fagforbund Hr. Eiler Jensen udtalte den 23. April i sin Tale ved ovennævnte Instruktionskursus bl. a. følgende: »Den

*i Forhold til tidligere nu højere kultiverede danske Arbejder stiller sig ganske anderledes over for dansk Militær. Den individuelle fjendtlige Stemning tror jeg er bortvejret, og den mere samlede fjendtlige Indstilling ved jeg er fuldkommen væk.» — Ord, der helt falder paa Linie med lignende Ytringer fra Kursus'ets øvrige Foredragsholdere og Ord som vi Befalingsmænd med Glæde lytter til, idet de varsler om den nye Tid i Danmark, hvor Landsmænd i Enighed vil drøfte vort Lands fremtidige Forsvar.*

Jeg vil ønske, at det overordentlig store Arbejde, der fra de mange Foredragsholderes Side er blevet udrettet i Ugen 20/4—25/4, maa bære rig Frugt, saaledes at alle vi unge, der nu spredes over Landet, maa føre den Idé videre, der ligger til Grund for dette Arbejde: At sprede Kendskab til Værnene, at samle det danske Folk bag disse — og saa fjerne den sidste Rest af Skepsis i vore egne Rækker til Fremme af den Forstaaelsens Aand, der er nødvendig for at skabe det Værn, vi alle med Længsel ser hen til.

*B. v. Munthe af Morgenstjerne.*

*Efter dette Kursus fulgte i Maj et nyt, hvor 100 Befalingsmænd fra hele Landet gjorde Aarets Resultater op og lagde an til Fremtidens Arbejde.*

### Et Haandslag fra den store Befolkning.

Paa dette Kursus, der mere havde Karakter af en Forhandling, drøftedes i Hovedsagen ikke Retningslinier for Folk og Værn-Arbejdet. De er forlængst lagt og accepteret fra alle Sider.

Til Gengæld kunde man i højere Grad end hidtil drøfte det praktiske Samarbejde, og samtidig havde man inddraget nye Befolkningsgrupper i dette.



General Gørtz paa Talerstolen.

Karakteristisk for den Eenstemmighed, hvormed Folk og Værn-Arbejdet nu anerkendes i alle Kredse af Befolkningen var endelig den *Radiotransmission*, hvorunder Mænd fra alle de 4 store Partier gav deres Tilslutning til Forstaelsen mellem Folk og Værn som et betydningsfuldt Led i den nationale Samling.

Efter at Admiral Vedel havde givet Udtryk for Hærens og Flaadens stigende Samarbejde, samlede General Gørtz til Slut de Ord, der havde lydt ud over Landet, og sagde bl. a.:

»Vi danske Befalingsmænd er overbevist om Nødvendigheden af, at alle vigtige Samfundsspørgsmaal i vort Land løses i Samdrægtighed, ud fra alle danskes fælles Vilje til at tjene Folket.

Vi ønsker ikke at staa udenfor, men at staa med i Arbejdet, paa hvilket Felt dette end gøres.

Vi tror paa Nødvendigheden af at finde en Løsning paa Arbejdsløshedsspørgsmaalet i vort Land. Vi tror paa Nødvendigheden af at gennemføre og opretholde en social Lovgivning, der paa een Gang kan virke fremmende paa Arbejdslyst og Arbejdstryghed. Vi tror paa Nødvendigheden af at gøre Folket stærkt

gennem et aandeligt, folkeligt Oplysningsarbejde ad alle de Veje, som ligger aabne herfor. Og vi ønsker at kende og forstaa og efter Evne og Lejlighed at være med i Arbejdet paa disse Felter.

Vi tror i samme Grad paa Nødvendigheden af en betingelsesløs Vilje i det danske Folk til at kæmpe ogsaa med Vaaben i Haand og med Livet som Indsats, om dette skal til for at tjene Land og Folk.

Det er vor Overbevisning, at Saglighed og Ærlighed er det Grundlag paa hvilket et Land skal bygges, det Grundlag paa hvilket et Folk skal føre Drøftelsen af sine egne Anliggender. Det er vor Tro, at mangt og meget inden for et Folks Liv, og da i første Linie de store Samfundsspørgsmaal, kan hæves op over alle partipolitiske Skillelinier og løses ved, at alle gode Kræfter gaar i frugtbringende Samarbejde, fremfor i ødende, indbyrdes Konkurrence.

Netop for dette Formaal ønsker vi at sætte vore Kræfter ind paa alle Felter, men ifølge Sagens Natur og vor Placering indenfor Samfundet, i ganske særlig Grad der, hvor vore Forudsætninger giver os særlig Viden og særlige Muligheder.

Vi ønsker den bredest mulige Basis for vort Arbejde i det danske Folk, for det Brobyggerarbejde fra Værn til Folk og fra Folk til Værn, som vi anser for en ubetinget Nødvendighed, skal ikke gamle Fordomme og kunstigt skabte og opretholdte Skranker sætte en unaturlig Bom for den Forstaelse og den fordomsfri Meningsudveksling, der er Betingelsen for at bringe Arbejdet op i Saglighedens og Ærlighedens Plan.

Vi tager derfor med Glæde mod hver Haand, der strækkes os i Møde. Vi hilser med Taknemlighed hver Dør, der aabner sig for os. Vi lægger til Gengæld vore Kræfter i for paa vort snævre Arbejdsfelt indenfor Værnene at udvikle vor Dygtighed — Dygtigheden rent teknisk og fagligt set, og Dygtigheden til at løse vor Opgave rent menneskeligt set, som Opdragere, Førere og Vejledere af vore unge værnepligtige.

Vi ønsker paa alle Omraader at vise Tillid og at vinde Tillid. Vi betragter vor Plads som Befalingsmænd som en Tillidspost, der er givet os. Vi ønsker gennem vort Arbejde og vor Færd at vise os denne Tillid værdig — og vort Maal er at naa til, at det danske Folk som Helhed maa føle i sine Værns Befalingsmænd at have Mænd, som det med Tryghed og Selvfølgelighed kan give netop dette: Tillid til deres Ord, Tillid til deres Gerning, Tillid til deres Eksempel.

Jeg takker for de Ord, der er talt her i Dag om vort Arbejde. Det er Ord, der borger for, at dette Arbejde kan føres videre, som det er begyndt, paa et ærligt og reelt Grundlag og med eet fælles Maal for alle: At tjene Danmark med alle Evner og alle Kræfter.«

*Denne Tilslutning fra praktisk talt alle Kredse af vort Folk er, hvad Folk og Værn har naaet paa et Aar.*

*Om de Maal, General Gørtz angav — intet mere og intet mindre — er de Maal, vi sætter os i Fremtiden.*

# Torpedostationen



*En Arbejdsdag  
med Indskydning af Torpedoer*

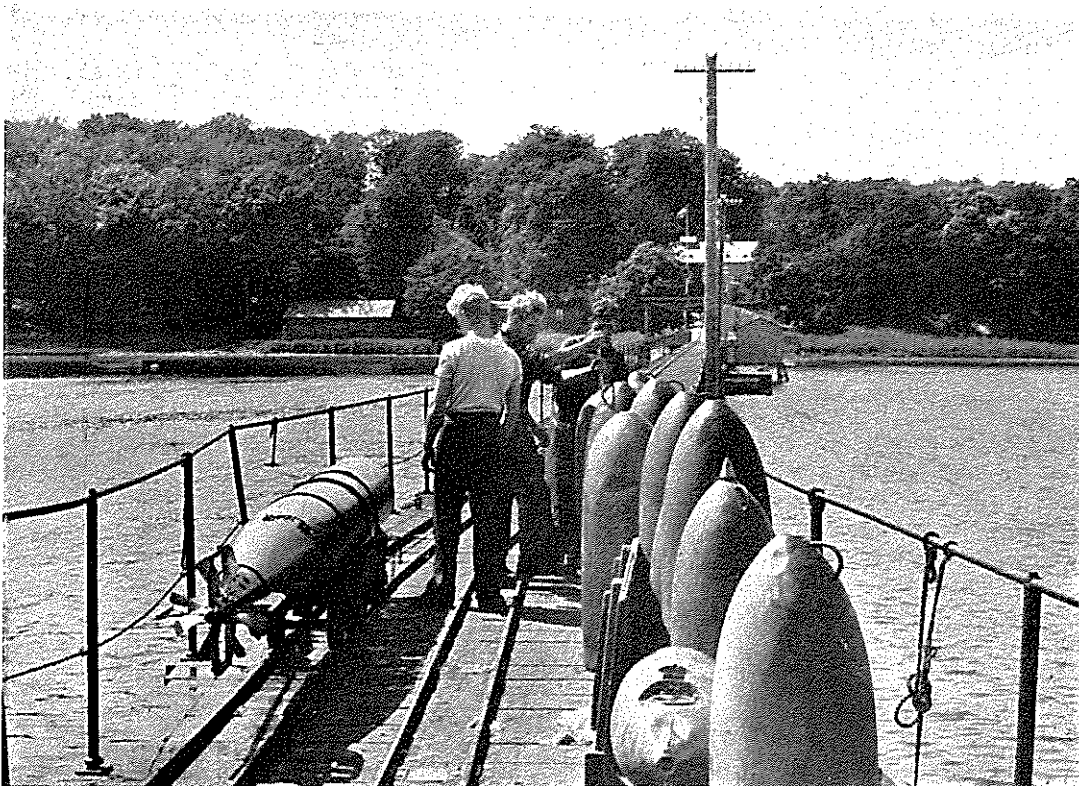
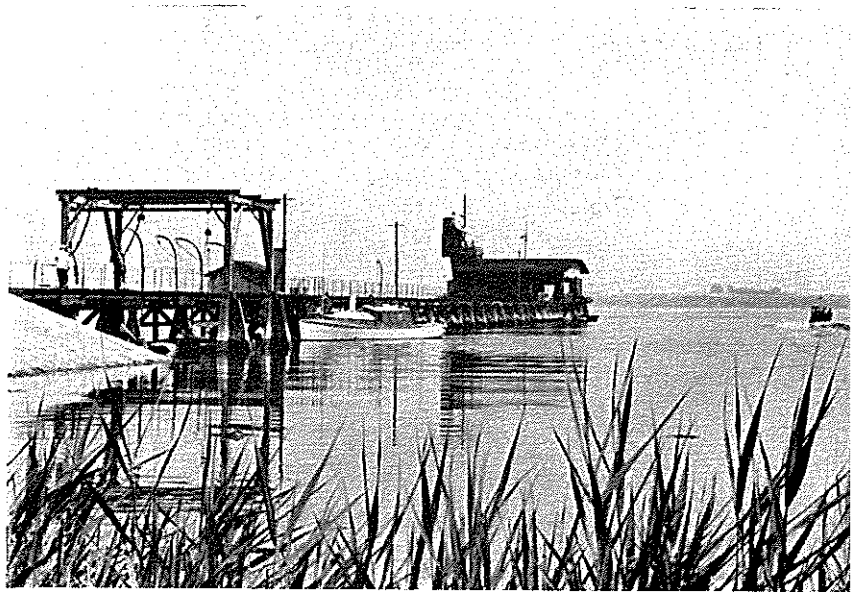

*Ogsaa en Torpedo maa  
igen og om igen til den  
det helt rigtigt; — og  
skrues og smøres før og  
ter Skydningerne.*





# i Bramsnæs vig

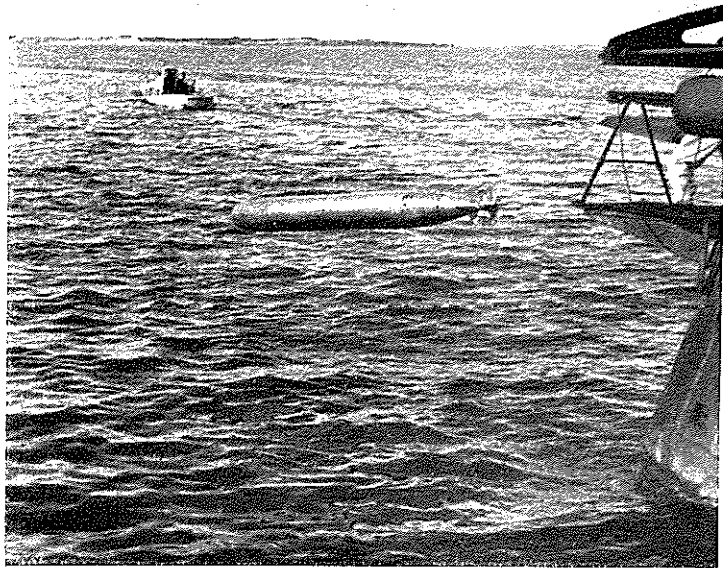
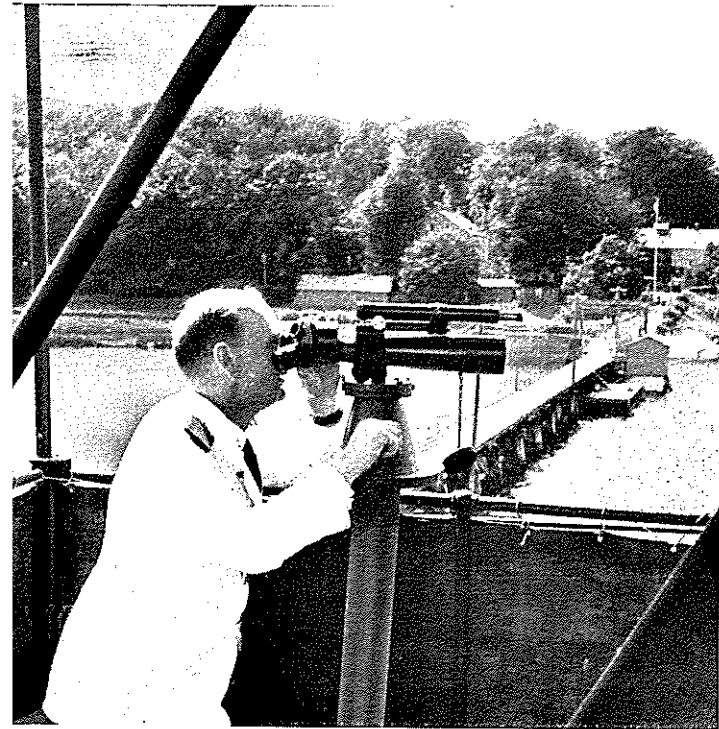

*Holder Torpedoen nøjagtig Retningen? — dette følges spændt i Kikkert under hele Løbet.*

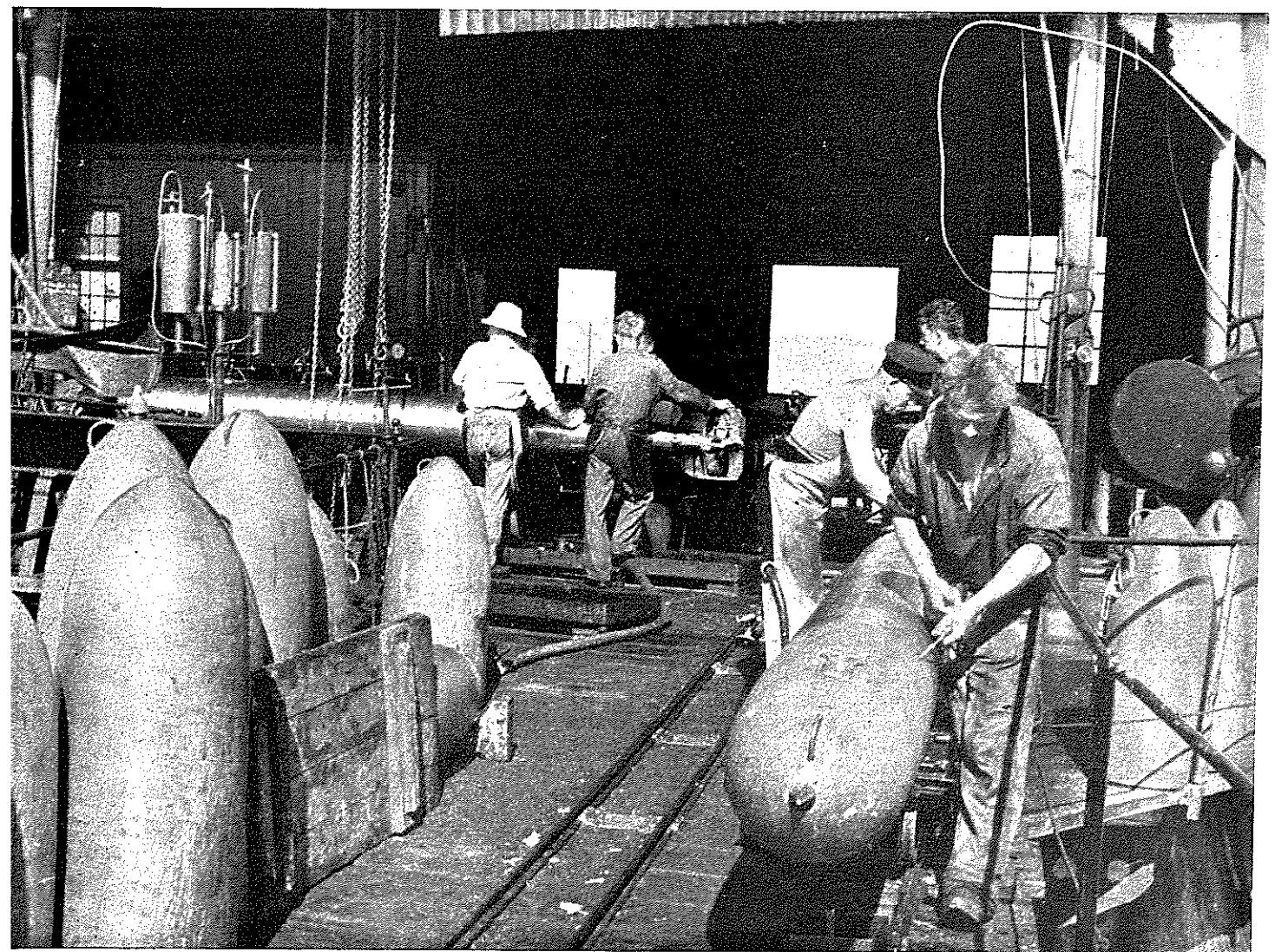

# Fra Borgerkrig til Enhedsfront

Det finske Folk og Værn staar ubrødeligt sammen

UNDER den blodige finske Borgerkrig var General *Mannerheim den sejrriige, hvide Hærs Chef*. — Men 20 Aar efter, da Finlands nationale Eksistens atter stod paa Spil under den første Vinterkrig 1939, var Generalen blevet et Samlingsmærke for hele det finske Folk.

Hvad var det da, der gjorde, at denne Borgerkrigs-General blev en Folkefører, der paa Farens Dag kunde drage sit Sværd for Finlands Frihed i Spidsen for et Folk og et Værn, der nu stod ubrødeligt sammen?

Svaret blev givet paa den gamle Generals 75 Aars Fødselsdag, — af det finske Folk selv.

## »Vi har Tillid til Dem!«

Thi da Regeringen udnævnte Landets Frihedshelt og store Feltherre til Marskal af Finland skete dette ikke mindst paa Baggrund af 2 Adresser — den ene fra Rigsdagen, den anden fra de finske Arbejdere



Finske Officerer.

der samme Dag var blevet overrakt den nye Marskal.

De hædrer ham begge for hans vældige *militære* Indsats som — dette skriver Arbejderne — »den berømte Øverstbefalende i den ærefulde Vinterkrig og i den nuværende fremgangsrige Krig«.

Men de hædrer ham tillige for *noget andet*. — Noget, der er den egentlige Forklaring paa, at den tidligere Hvidgardist-General kunde bygge Bro over alle Modsætninger og samle sit Folk til enigt Værn mod en overmægtig Fjende.

I *Rigsdagens Adresse* staar der saaledes bl. a.:

»Til Deres store Livsværk som Feltherre og Statsmand knytter sig Deres med Hjertets Varme udførte sociale Virksomhed for at sikre vor Fremtid og skabe en indre statlig Eenhed.«

Og i de finske Arbejderes Adresse hedder det:

»Arbejderne har faaet Tillid til Dem som en dygtig Feltherre, der sørger godt for Deres Folk.

Det har været vort Land beskaaret at udføre et paa vor demokratiske Statskik grundet Opbygningsarbejde, hvorunder hurtige sociale Fremskridt er sket.

Folkets Selvbestemmelsesret og Frihed har været den ubetingede Forudsætning for denne Udvikling, og i Bevidstheden herom har Arbejderne deltaget i denne Krig, hvor disse Værdier forsvares med vort Blod.

Men Arbejderne har ogsaa haft Tillid til, at De Hr. Feltmarskal i Deres Egenskab af Øverstkommanderende har været besjælet af samme Stræben for at betrygge vort Lands Frihed og Selvbestemmelsesret; og den Tillid har skabt Grundlaget for Forstaaelsen af de Afgørelser, De træffer under Krigens Begivenheder.

For Arbejderne har set den største Værdi i Deres maaltbevidste Stræben efter frem for alt at udlette Sporene fra Begivenhederne i 1918. Arbejderne indser, at De derigennem er blevet den indflydelsesrige Genopbygger af den Eenhedsfront, som har været Grundbetingelsen for vort Folks Kamp i de seneste Aar.«

## »En Hær, udgaaet af Folket.«

Og saa talte Marskallen; og hans Ord har Bud langt ud over Finlands Grænser.

Det var klart, sagde han, at Dorpatfreden kun gav os en Frist. Derfor følte jeg det som en Pligt at vie min Erfaring og mine Kræfter til Arbejdet paa Rigets Forsvar.

Men der var store, ofte uovervindelige Vanskeligheder at kæmpe imod.

Vi havde jo vundet Frihedskrigen i 1918 med næsten udelukkende improviserede Tropper, blev der sagt. Derfor slog man sig til Taals med, at Folkets Værnevilje nok ogsaa næste Gang skulde kalde alle Mand af Huse. Fredsarbejdet i Geneve, de mange Aars haabløse Arbejde for international Nedrustning og Sveriges smidige Neutralitetspolitik vakte Illusioner, styrkede yderligere Tryghedsfølelsen og Selvovervurderingen.

Men mit Maal var og blev: En Styrkelse af Rigets Forsvar og Folkets Værnevilje, — kort sagt *et enigt Folk bag et stærkt Forsvar*.

Saa, den 30. November 1939 gik Fjenden til Angreb med 30 Divisioner, der senere blev til 50 — eller omkring 1 Million Mand, veludrustede med 3—4000 Panservogne og ca. 2500 Flyvemaskiner.

Og Underet skete. Ni nødtørftigt udrustede finske Divisioner forsvarede sig i 3½ Maaned mod denne vældige Overmagt og en Del af Manglerne i vor Udrustning kunde vi udfylde med Krigsbytte. — *Men det vi under 20 Aars Fred kunde have købt for Penge, maatte vi nu købe med vort Blod.*

Under Vaabenhvilen, for andet betød Moskvafreden jo ikke, begyndte da ogsaa vide Kredse at forstaa Forsvarsmagtens Betydning, og da Krigen atter brød ud, stod Finland ganske anderledes rustet end før. —

*En Selvstændighed, der faas som Gave, sagde Mannerheim til Slut, er mindre værd end den, der købes med Sved og Blod.* Og naar denne Krig en Gang er forbi, vil Finlands Selvstændighed hvile paa et fastere Grundlag end før.

Den kommer til at hvile paa et enigt Folk og en

prøvet Hær. *En Hær, der er udgaaet af Folket og aldrig kan ophøre at være en Del af dette.* En Hær, der med Kærlighed og Stolthed vil blive plejet af Finlands Folk.

### Enhedsfront.

En Verden, der med Beundring fulgte Finlands heltemodige Kamp, har den 4. Juni lyttet til de Ord, Finlands Marskal og Folk havde at sige hinanden. Og den forstaaer maaske først nu helt, at denne Kamp kun var mulig, fordi den sejrige Hvidgardist-General i brændende Kærlighed til sit Land og sit Folk og uanset personlig Bitterhed slog en Streg over Fortidens nationale Regnskab og i tillidsfuld Tro aabnede et nyt.

Han byggede modigt Bro over Borgerkrigens blodige Kløft. Han skabte derved den Tillid mellem Folk og Værn, mellem *alle* Folkegrupper, som et Folk ikke kan være foruden, naar Prøvelsen banker paa dets Dør. Derfor stod Finlands Folk sammen paa *alle* Kampens Fronter, de »civile« som de »militære«, og dannede dermed den *Enhedsfront*, der er nødvendig, hvis der ikke skal opstaa skæbnesvangre Brecher i »Muren, der hegner hendes Gaard.«

Den Mur stod fast om Suomis gamle Gaard den Dag, der var Brug for den, — bygget som en svensk socialdemokratisk Minister for et Par Aar siden varselede, at ogsaa Sverige vilde bygge sin:

*Med Murskeen i den ene og Geværret i den anden Haand.*

W.



*Indmarch i Viborg efter Generobringen. Finske Soldater passerer »Runde tårnet«.*

Kong Hans skabte den danske Orlogsflaade III

# ORLOGSSKIBET „MARIA“

Med Christian II i Medgang og Modgang

Af Orlogskaptajn P. Holck

KONG HANS efterlod sig en Flaade paa 20 udmærkede Orlogsskibe med øvet og krigsvant Mandskab og under Ledelse af dygtige og erfarne Befalingsmænd, af hvilke Kongen særlig anbefalede sin Søn at sætte sin Lid til den betroede Admiral *Jens Holgersen Ulfstand*.

Det sidste store Orlogsskib *Maria*, der var af samme Størrelse som *Engelen*, kom ikke til at deltage i Krigen mod Lübeckerne. Skibet synes først at være blevet færdigt kort før Fredsslutningen, men denne betydelige Udvidelse af Danmarks Sømagt har sikkert medvirket til, at Lübeck gik ind paa de stillede Fredsbetingelser og anerkendte Danmarks Højhedsret i de dansk-norske Farvande.

Christian II's første Regeringsaar blev en Fredens Tid, hvor Kongen konsoliderede Landets Stilling ved at indgaa det politisk set fordelagtige Ægteskab med

Kejser Maximilians Sønnedatter, den knap 13-aarige Prinsesse Isabella (Elisabeth) af Burgundien, som 11. Juni 1514 ved Prokuration blev viet i Bryssel til Mogens Gjøe paa Kongens Vegne samme Dag, som Christian II kronedes i København.

Det var under de langvarige Ægteskabsforhandlinger, at Christian II som tidligere omtalt indvilgede i at efterkomme Kejser Maximilians Opfordring til i Kampen mod Hertug Karl af Geldern at stille Orlogsskibet *Engelen* til Raadighed for sin tilkommende Svoger, Ærkehertug Karl. Denne benyttede imidlertid Lejligheden til at beholde det berømte Orlogsskib, da han besteg den spanske Kongetrone.

### Paa Brudefærd.

Paa Grund af Brudens unge Alder fastsattes den egentlige Vielse og Kroningen til det følgende Aar,



Orlogsskib Anno 1521, utvivlsomt »Maria«.  
Kalkmaleri i Æbeltoft Kirke.  
Fot. Nationalmuseet.



og en stor Flaadestyrke udrustedes for at eskortere de hollandske Krigsskibe, som skulde føre Barne-dronningen til Danmark.

Under Kommando af *Henrik Krummedige* og med et fornemt Gesandtskab med *Ærkebisp* af Trondhjem *Erik Valkendorf* og *Henrik Gjæ* i Spidsen afsejlede en Eskadre paa 8 Orlogsskibe til Nederlandene. Skibenes Navne kendes ikke, men det maa formodes, at *Maria* som Flaadens største og stolteste Skib har været med, da Togtet var lagt stort an for paa det nøjeste at knytte Baandet med den venligtsindede Nation. 1. Juli laa Flaadestyrken for Vlieland, hvorfra Gesandtskabet begav sig til Haag, medens Skibene sejlede til Veer i Provinsen Zeeland.

St. Anne Dag d. 26. Juli 1515 gik Dronning Elisabeth om Bord paa det hollandske Flagskib *Juliane* med et udsøgt Følge hvoriblandt Admiralen af Holland og Zeeland Philip til Suytsburg, og eskorteret af 2 zeelandske Orlogsskibe og den danske Flaadestyrke til Beskyttelse mod de gelderske Krigs- og Kaperskibe sattes Kursen mod Skagerak. Overreisen var meget stormfuld, og ved Ankomsten til Skagen begærede Dronningen at blive sat i Land for at fortsætte landværts, men lod sig dog overtale til at forblive om Bord, da man forsikrede, at den resterende Sørejse vilde foregaa i smult Farvand. Og efter en anstrengende Sejlad paa ialt 10 Dage ankom Flaaden til Helsingør 4. August. Men Dronningen var da saa forkommen, at hun maatte tage Ophold paa Slottet i nogle Dage for at hvile ud.

Detorstilede Festprogram, der var tilrettelagt, og som nær var blevet ødelagt, fordi Ankomsten trak saa længe ud, sattes nu i Værk, og 9. August gik Dronningen atter om Bord og landede ved Hvidøre, hvor der var beredt en glimrende Modtagelse; og alt, hvad Landet kunde opbyde af fornemt, var tilsagt til at give Møde i fineste Puds.

Sejladsen gennem Øresund begyndte i det skønneste Vejr, men snart dækkedes Himlen af tunge Skyer, og Regnen styrtede ned, da Dronning Elisabeth ved Landingspladsen steg til Vognen for at køre til Festpladsen, hvor den kongelige Kortege havde taget Opstilling med Kong Christian i Spidsen. I samme Øjeblik, som hun steg ud af Vognen og betraadte det prægtige Gyldenstykke, der var udbredt paa Jorden, brød Solen dog gennem Skyerne, og Regnen holdt op.

Under et pragtfuldt men trættende Ceremoniel med Velkomsttale og Ridderspil modtog Landet sin vorde Dronning, som udmattet efter Rejsens Besværligheder næppe kunde holde sig oprejst, og medens Regnen atter tog fat, holdt hun sit Indtog i Hovedstaden, hvor Kroningen fandt Sted den følgende Dag.

### Togtet mod Stockholm.

Ved Ægteskabsforbindelsen med det habsburgske Hus og støttet af de spanske Nederlande havde Christian II nu frie Hænder til at iværksætte sin vidtskuende Plan om at genoprette den skandinaviske Union og gøre København til Stabelplads for Øster-

søen, og med Løftet om en betydelig Medgift, der dog aldrig blev fuldt udbetalt, kunde Kongen i 1517 begynde Felttoget mod Sverige.

Orlogsskibet *Engelen* søgtes forgæves hjemkaldt fra Nederlandene, men Flaaden var dog tilstrækkelig overlegen til at gennemføre Togtet til Stockholm, som imidlertid slog fejl efter Nederlaget ved Vedla, ligesom man det følgende Aar maatte opgive Belejringen af Frygt for Mytteri blandt Lejeltopperne og Mangel paa Proviant.

I Maj 1520 indesluttede Christian II med Flaaden dog Stockholm ogsaa fra Søsiden, og 7. September overgav Byen sig efter en langvarig Belejring, hvorefter Christian II 4. November kronedes som Sveriges Konge.

Fra disse Begivenheder og de derefter saa beskæmmende Tildragelser omkring Blodbadet i Stockholm har vi et ypperligt Kobberstik, fremstillet i 1676 af D. Padt-Brugge, efter et paa Bestilling af Gustav Vasa i Antwerpen i 1524 udført og nu ikke længer bevaret Træsnit, som giver et fortrinlig Billede af Datidens Orlogsskibe.

Snart efter fulgte dog Oprøret, som understøttet af Lybekkerne gjorde Ende paa Kalmarunionen; 20. Januar 1523 opsagde de jyske Rigsraader Kong Christian Huldskab og Troskab, og 26. Marts hyldedes Frederik I som Danmarks Konge i Viborg. Christian II besluttede sig nu til at forlade Landet for at søge Støtte i Nederlandene, og Flaaden, som i de senere Aar var blevet forsømt, blev i Hast udrustet for at komme til Søs, inden de lybske Skibe kunde ventes at optræde i Farvandene.

### Med Kongen i Landflygtighed.

13. April gik Christian II med Dronning Elisabeth og deres 3 smaa Børn om Bord paa Orlogsskibet *Løven*, og 20 Skibe stærk afsejlede Flaaden, medens Befolkningen fra Voldene grundende over Lykkens Omskiftelighed fulgte Afsejlingen og med bange Anelser saa Skibene forsvinde bag Skovshovedpynten. Rejsen til Nederlandene var meget stormfuld, og Skibene blev adskilte, et Par synes at være gaaet tabt, og kun 16—18 Skibe naaede velbeholdne til Bestemmelsesstedet. Her løb det største Orlogsskib *Maria* paa Grund ved Indsejlingen til Arnemuiden og blev læk. Det bragtes dog snart flot og kom til Wielinge og senere til Veer, hvor det henlaa et Par Aar.

For at komme ud af sin tyngende Gæld og skaffe de nødvendige Midler til et Togt til Danmark for at genvinde den tabte Krone søgte Christian II at sælge *Maria*, som Skibsbyggeren Mester Hans havde vurderet til 50.000 Gylden. Hertugen af Palermo og Hertugen af Burgund meldte sig som Købere, saafremt de kunde erhverve det store Orlogsskib for 20.000 Gylden eller højst for den halve Vurderingssum, men da ogsaa Kong Henrik VIII af England ønskede at købe Skibet, haabede man her at faa et bedre Bud. Forhandlingerne trak imidlertid i Langdrag, og den engelske Sagkyndige, som skulde syne Skibet, udeblev, fordi den engelske Gesandt i Nederlandene i

Mellemtiden havde advaret mod Købet, da Skibet ikke længere var nyt og kun var maadelig vedligeholdt. Alligevel sendtes *Nicolaus Turri* som Befuld-mægtiget til London for at ordne Sagen, men denne havde ikke Held med sig og maatte lide den Tørt i længere Tid at sidde fængslet i England.

### Solgt —

Chancerne for at faa Skibet godt solgt var dermed forringet betydeligt, og Christian II saa sig nødsaget til paa Skrømt at sælge *Maria* til Hertug Adolf af Burgund, da Kurfyrst Joachim og Stormester Albrecht i Henhold til en Overenskomst i Juterbock truede med at gøre Udlæg i Skibet for deres for-faldne Tilgodehavende. *Maria* henlaa nu i nogen Tid uden at der blev Raad til nogen egentlig Vedligeholdelse, og efter 2 Aars Forløb maatte Christian II i November 1525 for den ringe Sum af 4.700 Gylden, hvoraf de 200 Gylden gik til Kommissioner, sælge Skibet til Auguste Centurion, en Købmand i Genua, som overfor Regentinden i Nederlandene Margarethe maatte forpligte sig til at føre Skibet til Genua eller andetsteds og ikke at sælge det eller dets Armering

til nogen af Kongens Fjender, og saaledes havnede Kong Hans' andet store Orlogsskib ogsaa i Middelhavet.

Salget af det kostbare Skib, som engang havde været den danske Flaades Stolthed, gik mange til Hjerte, og Christian II's tidligere Høvedsmand i Bergen, Jørgen Hansen, skrev i den Anledning til Kongen: »Jeg haaber, det ikke er sandt, hvad der fortælles om, at Skibet *Maria* er solgt, slikt et Skib, hvormed man kunde tvinge en heel Sø; naar det kom i Søen, vare Eders Naades Fjender mere bange for *Maria* end for 10 andre Skibe. Gud veed, at saa ofte jeg hører sige, at det er solgt, da gør det mig Vee udi mit Hjerte.«

I Æbeltoft Kirke har man afdækket et Kalkmaleri af et Orlogsskib tillige med det vedføjede Aarstal 1521, saaledes at man ud fra denne Datering samt Skibets Størrelse og Udseende tør gaa ud fra, at det forestiller Orlogsskibet *Maria*, da det i den katolske Tid maa anses for sandsynligt, at man netop har valgt dette store Skib, som bar den hellige Jomfrus Navn. Det er dermed et af de værdifulde Billeder til Belysning af Kong Hans' store Orlogsskibe, som gjorde Danmarks Navn kendt langt uden for Landets Grænser.

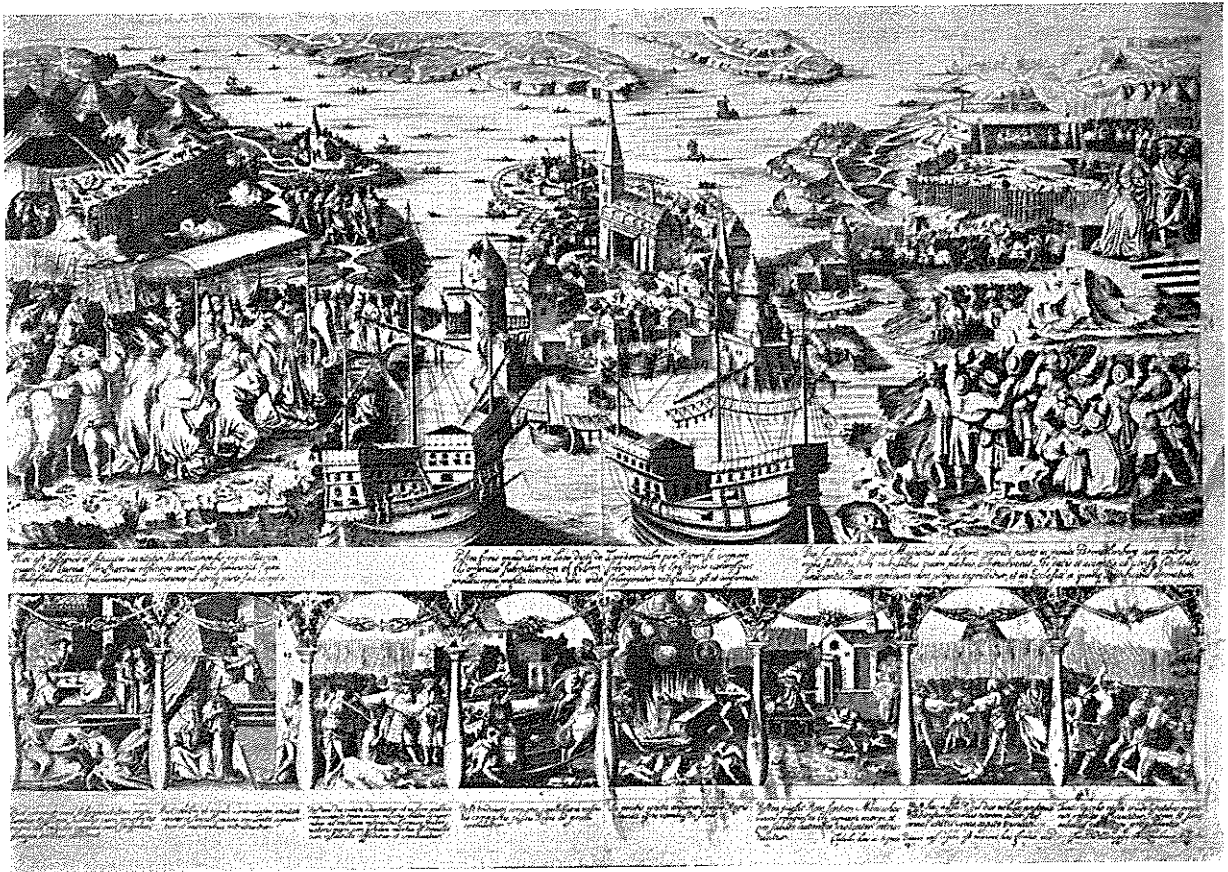

Stockholms Overgivelse 1520.

Stik af D. Padt-Brugge 1676, udført efter Træsnit paa Bestilling af Gustav Vasa i Antwerpen 1524. Findes paa Det kgl. Bibliotek i København.

# HEMMELIGE VAABEN

Af Kaptajnløjtnant E. Fisker

VII. de stridende Stormagter føre et hemmeligt, frygteligt og hidtil ukendt Vaaben ind i Offensiven — et Vaaben, som vil rasere Slagmarkerne og lamme Fjenden med et eneste Slag?

Alle har vi vist i denne Krig været ude for saadanne Fantasterier i Blade og Tidsskrifter, og endnu tilbringer sikkert adskillige Mennesker søvnløse Nætter ved Skrivebordet med Konstruktion af frygtelige Vaaben, som aldrig naar ud over Papiret. Thi de sidste Aartiers hurtige tekniske Udvikling berettiger maaske nok til at lade Ideerne spille, men det maa bare ske indenfor de i Dag kendte Naturloves Grænser!

De militære Vaabens Udvikling har fra den første Dag bevæget sig ad ganske normale Baner, og der er intet overnaturligt ved Undervandsbaade, Tanks, Flammekastere, Stukaer og al den øvrige brogede Mangfoldighed af Materiel, som en moderne Hær raader over.

Siden Sortkrudtets Opfindelse for over 600 Aar siden har Slagmarkens vigtigste Skydevaaben ikke ændret sig i Grundprincippet. — Vi kan naa adskillige Kilometer længere, træffe anderledes nøjagtigt og med væsentlig større Virkning. Men Princippet — det er det samme.

Kort efter Krigens Udbrud begyndte *Dødsstraalerne* ganske rigtigt at stikke Hovedet frem — det kunde næsten være forudsagt med usvigelig Sikkerhed — og i deres Spor er fulgt Rygter om Kanoner og Flyvemaskiner af usandsynlige Dimensioner. Selv ikke Udnyttelsen af den atomare Energi — ved *Atomspaltning* — har man kunnet holde sig fra. Og frygtelige Sygdomsbakterier, der skulde sprede Sot og Død over Slagmarkerne, har man villet vide anvendt som Ladning i Granater og Bomber! Trods Bakteriologens Protest mod, at hans smaa, overordentlig sensible Væsener skulde kunne taale den Medfart.

## Fantasi og Virkelighed.

Men hvor ligger nu Grænsen mellem Fantasi og Virkelighed?

Ja, den er maaske mange Gange svær at trække. Men mon Fantasterierne ikke mange Gange har deres Oprindelse i, at virkelige Nyfremkomster med et Slør af Eventyr over sig, har faaet Fantasien til at løbe løbsk.

Hvad mener De f. Eks. om en flyvende Panserfæstning som den afbildede *Kæmpe-Panser-Flyvemaskine*. Fantasi — ikke sandt? Den kommer i Vægt op paa Tal, der stærkt nærmer sig Slagskibsvægt. — Derfor kedeligt kun, at Luftens Vægtfylde er ca. 800 Gange mindre end Vandets. Vi faar vist næppe i de første Aar fremskaffet Motorer, der kan skaffe en saadan Kæmpe op i Luften og faa den i Fart.

Derimod er det næste Billede ikke Fantasi. *Lette Tanks paa 3 à 4 Ton kan virkelig transporteres gennem Luften*, ophængt under den moderne Bomber, — Vanskeligheden ligger i Start og Landing, men de

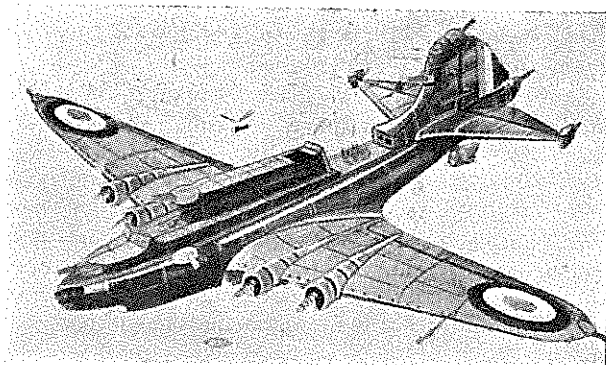

dertil nødvendige Indretninger kan sagtens skabes.

Den elektriske Kanon med en Rækkevidde paa Hundrede Kilometer og en enorm Skudhastighed, maa vi foreløbig ogsaa anbringe blandt Fantasi projekterne. En Kanon som den afbildede, med en Ræk-

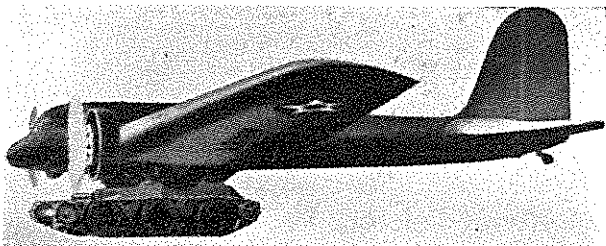

kevidde paa ca. 250 km vilde kræve en Effekt paa mindst 1 Mill. Kilowatt — og det er mere end det største Elektricitetsværk kan præstere. Naa, hvis galt skulde være, kunde man jo endelig lade flere store Værker arbejde paa fuld Døgn drift og lade det

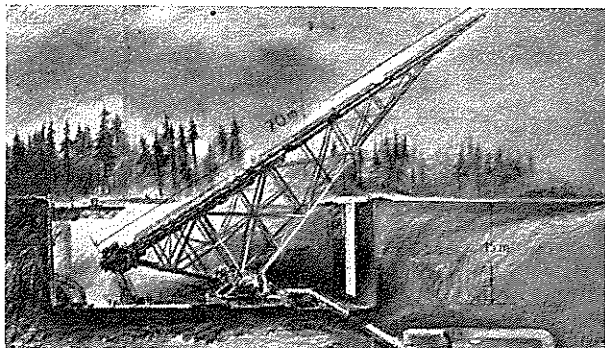

hele gaa ind paa en stor Samleskinne til Batterierne.

Men Kraftkilderne er nu endelig ikke den eneste Hindring. Ogsaa store konstruktive Vanskeligheder vil hobe sig op, saa vi faar næppe den elektriske Kanon at se de allerførste Aar.

At vi derimod kan række langt med de gamle Midler er hævet over enhver Tvivl — allerede i Sommeren 1918 kunde Tyskerne beskyde Paris med en 21 cm Kanon paa en Afstand af 125 km, og Skudvidden er jo ikke mindre idag.

*Ja, hvor langt kan vi egentlig skyde i Dag?*

Hvis vi siger, at vi med en 28 cm Kanon teoretisk kan naa ca. 200 km, er det næppe helt galt. Et saadant 28 cm Projektil vejer lige ved 350 kg, men har næppe mere end 35—40 kg Sprængstof.

Men det er uhyre kostbart at operere med den Slags Skyts, og derfor har den vældige Skuddistance ingen større praktisk Betydning. — Et Kanonrør kan ikke holde til mere end 50 à 60 Skud, før det maa bores op til et større Kaliber eller evt. helt kasseres. Paa Tegningen ser De den omtrentlige Udførelse af en saadan Fjernkanon. De mange Afstivninger er nødvendige af Hensyn til det lange Rør, — f. Eks. har den omtalte 28 cm Kanon en Rørlængde paa godt 40 m.

Og saa til sidst endnu et lille Tal: Projektilet skal naa ca. 55 km op i Luften, naar det skal kunne række 200 km.

Hvem har ikke hørt Tale om den japanske *Enmandstorpædo*, og med kold Gysen læst om den Mand, der som et levende Projektil satte Livet til, med

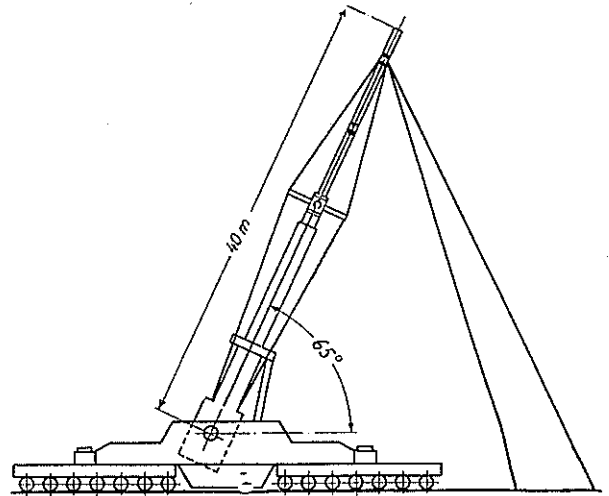

100 % Sikkerhed? Om denne Torpedoform har været praktiseret, skal jeg afholde mig fra at fastslaa, men eksisterer den, har den sikkert set ud som det følgende Billede viser.

I den forreste Del finder vi Sprængladningen — den kan være paa ca. 1000 kg — og i den bageste Del

## Aarhus Amtstidende

Stiftet 1866

## Lolland-Falsters Folketidende

Nykøbing F. Telefon 621-103

Stiftets største Blad!

## Aalborg Amtstidende

Nordjyllands store Dagblad  
— Bladet for By og Land!

## Tydske Tidende

Folkets Bog om Landets Forsvar

## „FORSVARBOGEN“

*Hær, Flaade, Luftvaaben, Luftværn,  
Frivilligt Forsvarsarbejde, Spionage og  
Sabotage, Samfundet og Krigen, etc. etc.*  
260 Sider, 160 Illustrationer.

3 Kr. 35 Øre

Gyldendal

THEODOR PETERSEN'S EFTF. A/S

HOLBÆK

Telefon Holbæk 24 og 409

## Fyens Stifts Sparekasse

Odense



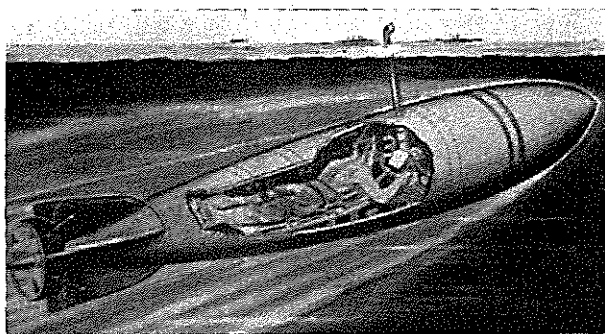

ligger Styrmanden og det lille Maskineri, der efter Udskydningen driver Torpedoen videre frem.

Ved Hjælp af Periskopet kan han styre Torpedoen mod Maalet. — At han selv forsvinder sammen med det fjendtlige Skib er vel indlysende.

En videre Udvikling af denne Torpedoform er *den japanske To-Mands-Undervandsbaad*, som har været indsat i Japanernes første Søkampe under denne Krig og nu sidst under et Angreb paa Sidney.

#### Den italienske Hurtigbaad.

Dette Aars Søkampe har bragt nok en eventyrlig Baad ind i Krigen. Hvad mener De om den italienske Hurtigbaad, som faktisk ikke har nogen Dybgaaende — den kan sno sig mellem Minespæringer og Havnespæringer og er med sin store Sprængladning i Baa-

dens Forpart en frygtelig Trusel mod Havets flydende Fæstninger. Naar Baaden er bragt saa tæt ind paa det fjendtlige Skib, at den med fuld Sikkerhed selv kan gaa videre og ramme, udløser Føreren et Greb, og han bliver slynget ud af Baaden sammen med den Gummi-Flydebaad han sidder i. I Modsetning til Føreren af den levende Torpedo har han en lille Mulighed for at slippe fra det med Livet i Behold.

Baaden har været anvendt af Itallenerne under Søkampene i Middelhavet.

Naar vi nu endelig er inde paa Omraadet Fantasi og Virkelighed indenfor Vaabnernes brogede Felt, slipper vi ikke uden om Slagmarkens Kolosser — *de store Kampvogne*. Ikke een, men mange Gange er der rundt om fra dukket Forslag op om Kæmpekampvogne af ganske eventyrlige Dimensioner og med en mægtig Pansring. Tænk Dem blot en Vogn som denne:

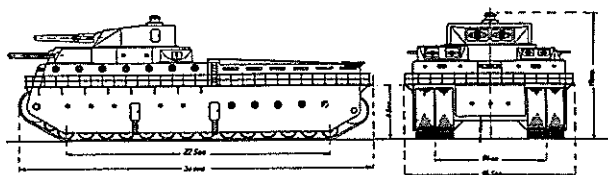

Den har 200 à 300 mm Panser og vilde følgelig komme til at veje op mod 2500 à 3000 ton. Lad den være godt 30 m lang og træde paa et Bælte af 25 m Længde og 1 m Bredde. — Det vilde give et Fladetryk paa 6 kg/cm<sup>2</sup>! Vi kan imidlertid, naar en Vogn skal gaa i Terrain, kun tillade ca. ½ à ¾ kg/cm<sup>2</sup>, saa Køretøjet skulde altsaa have Bælter af ganske usandsynlige Dimensioner.

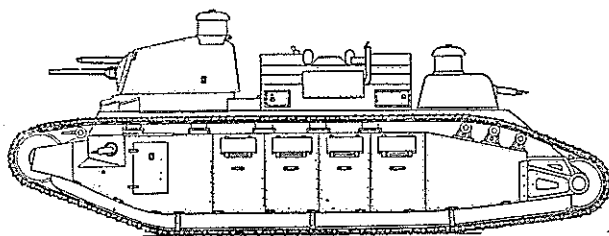

Nej, noget af det højeste vi er naaet op paa i Dag er f. Eks. *den franske 100 ton Kampvogn*. Den er ca. 15 m lang og har tre Motorer paa ialt 2400 H. K. Den er udrustet med 1 Stk. 15 cm Kanon, 1 Stk. 10,5 cm Kanon og endelig 2 75 mm Kanoner og tre Maskingeværer. Den har ca. 50 mm Panser.

#### Naturlovenes Veto.

Lad Dem dog endelig ikke efter dette lille Overblik over Fantasi og Virkelighed, forlede til at tro, at der ikke sker Fremskridt!

Det gør der selvfølgelig — og mest i Form af Uddybninger og Forbedringer af allerede kendt Materiel. — Helt nye Ting dukker der selvfølgelig ogsaa op, og maaske bliver Fantasien en Dag Virkelighed; — men det vil med fuld Sikkerhed ske indenfor de af Naturens Love skarpt afstukne Grænser.

#### Aktieselskabet

## Aarhus Privatbank

Stiftet 1871

- Aarhus, Hovedkontor
- København, Nygade 1

Aktiekapital og Reserver, 18,4 Millioner Kroner

# Flammekasteren

Et af Nærkampens mest virkningsfulde Vaaben

Af Kaptajnløjtnant E. Fisker

**F**ra de allerældste Tider har Ilden været anvendt som Kampmiddel, og i Dag repræsenterer den — gennem Flammekasteren — et af Nærkampens mest virkningsfulde Vaaben.

Den 26. Februar 1915 blev der for første Gang i Kampene ved Malancourt indsat en lille tysk Flammekasterafdeling, som hurtigt viste sig at have en saa frygtelig Virkning, at der straks oprettedes et Regiment paa 12 Kompagnier med Flammekasteren som Hovedvaaben. Siden da er Udviklingen gaaet stærkt frem.

Flammekasterne findes i Form af saavel store, stationære Anlæg, indbygget i Forter og Tanks, som mindre, transportable Anlæg med Vægte varierende mellem 125 og 20 kg, beregnet til at bæres frem af Mandskabet under Angrebet.

Den moderne transportable Flammekaster har i en stærk Staalbeholder Oliien staaende under et Tryk paa ca. 20 Atm. af en eller anden Luftart. Normalt bestaar denne Luftart af Kvælstof, da dette har meget ringe Tendens til at opsuges af Oliien, samtidig med at det har den store Fordel ikke at danne eksplosive Gasser med Flammeoliens Damp. Som Flammeolie anvendes en Stenkulstjære, opblandet med Benzol.

Gennem en Hovedventil staar Flammeoliebeholderen i Forbindelse med en Straalerørsslange (Fig. 1), der gennem en Aftrækker med Lukkeventil gaar over i Straalerøret.

Til Tænding af Flammeolien anvendes en Brintflamme, idet der ledes Brint fra en lille Brintbeholder op til en Dyse i Straalerøret. Her antændes Brinten af et lille elektrisk Glødehoved, der faar Strøm fra et Stavelement, som ligger i Straalerøret. Tændingen af Brintflammen sker under den første Aabnebevægelse af Aftrækkeren, og naar Aftrækket derpaa føres helt i Bund, strømmer Oliien ud. Den tændes og staar som en flammende hed Ildstraale ud af Straalerøret.

En almindelig lille Flammekaster som den paa Billedet viste kan række ca. 25 m. Den har en Fyldning paa ca. 10 Liter Flammeolie og kan brænde i 10—12 Sek. i eet Ildstød. Anvender man korte Ildstød, kan der blive til en 10—15 Stykker. Den vejer ca. 35 kg.

De lidt større Modeller kan naa op til 40—50 m. Straalen er meget hed — ca. 2000° — og stærkt røggivende. Foruden den brændende Olie indeholder den store Mængder af brændende Oliegasser, saaledes at Modstanderen, foruden at rammes af Oliien, ogsaa kan dræbes ved Indaanding af den brændende Oliegasser.

Straalen udsendes praktisk talt vandret, naar den bruges i Terrainet, da den paa Grund af Varmen i sig selv har stærk Tilbøjelighed til at stige til Vejrs.

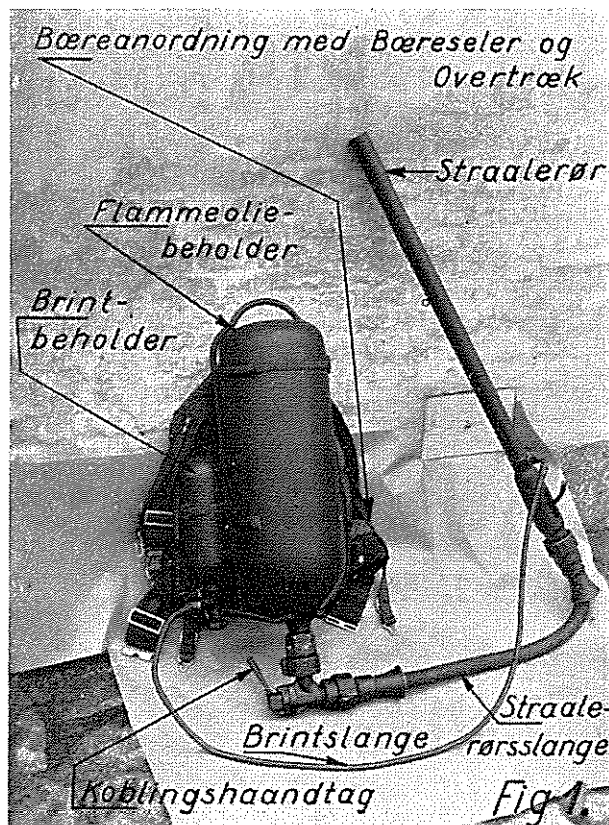

Flammekasteren egner sig ikke mindst til at bekæmpe stærk Modstand fra Betonstillinger, som man ikke har kunnet trænge ind i, stærke Maskingeværreder og Barrikader paa Gader o. l. Til Nedkæmpning af Kampvogne vil de sikkert ligeledes være meget anvendelige. — I lukkede Rum skal deres Virkning være katastrofal, fordi den pludselige og stærke Ophedning af Rummet kan virke med en rent eksplosiv Karakter.

Ved et Angreb f. Eks. paa et Betonfort maa den enkelte Patrulje kravle frem gennem Kraterlandskabet mod Betonfortet, stadig udsat for Forternes Spær-

reild. Det gælder om at komme saa tæt frem som muligt. Ofte maa Patruljen arbejde under ringe eller slet ingen Dækning. Flammekasteren er et udpræget Nærkampvaaben og kræver enestaaende Snarraadig

hed, Koldblodighed og hensynsløs Tilsidesættelse af Faremomentet hos den Mand, der skal bruge den.

Til Gengæld kan der opnaas betydelige Resultater med dette Vaaben ikke mindst af moralsk Art.

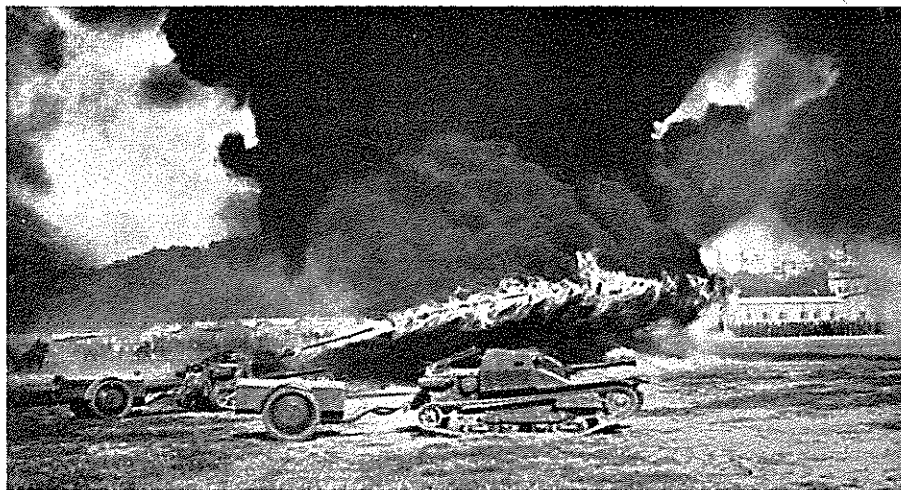

Italiensk Flammekaster-Kampvogn med tilkoblet Beholder, som medfører Brændstof. — Flammerne lader sig kaste over 30 m.

## Regeringen gaar ind for nye Lejre m. m.

2½ Mill. Kr. til Værnene.

I sidste Nummer af »Folk og Værn« slog en Menig bl. a. til Lyd for et forbedret Kasernebyggeri. Det er derfor glædeligt, at det nu meddeles, at Forsvarsministeren har stillet Forslag om Paabegyndelse af en moderne Lejr ved Jægerspris, hvor de sjællandske Styrker af alle Vaaben udfører feltmæssige Skydninger, og hvor den nu eksisterende Lejr er ganske uegnet til Vinterbrug. Udgiften til den nye Lejr er anslaaet til 1½ Mill. Kr.

Endvidere foreslaar Ministeren at paabegynde Bygningen af en mindre Lejr i det nye Skydeterræn, der er bestemt for de jyske Styrker ved Hevring paa Djursland, og hertil regnes at ville medgaa ca. ½ Mill. Kr.

For Marineministeriets Vedkommende stiller Ministeren Forslag om Bevilling af 50.000 Kr. til forbedrende Arbejder til Opførelse af en *Mathelevkaserne*. Paa det kommende Finanslovforslag vil der derefter være Forslag om Erhvervelse og Indretning af et *Skydeterræn ved Aflandshage* paa Amagers Sydspids til Brug for saavel Krigs- som Marineministeriet. Dette Forslag staar i Forbindelse med de Inddæmningsarbejder, der for Tiden finder Sted ved Kalvebodstrand. Inddæmningsarbejderne har hidtil kunnet foregaa uafhængig af de københavnske Afdelingers Skydeuddannelse paa Amager, men man er nu naaet saa vidt med Inddæmningen, at Skydeøvelserne indtil videre maa stilles i Bero. Forslaget andrager ca. 400.000 Kr.

Sluttelig skal bemærkes, at de eksisterende Kasernebygninger vil blive istandsat og moderniseret i den Udstrækning, Midlerne tillader dette.

## Afgørende Dage i Danmarks Historie

*Fortsat fra Side 10*

blev meget afholdt af Københavnerne. Det var vist for en stor Del hende, der gjorde sin Svigerfar begribeligt, at nu maatte Folket have sin Vilje. Efter at Christian IX var kommen hjem fra en Tysklandstur, satte han sig i Forbindelse med den juridiske Professor *Deuntzer* og bad ham danne et Ministerium i Overensstemmelse med Folkeviljen. Selv var *Deuntzer* egentlig ikke Venstremand; ogsaa denne Gang gik vi herhjemme gradvis frem. 24. Juli 1901 blev det første parlamentariske Ministerium dannet.

Billedet af disse Ministre kom til at hænge i adskillige Landbohjem. Hvad man særlig hæftede sig ved, var, at der nu for første Gang var en »Bonde i Kongens Raad«, den midtsjællandske Gaardejer *Ole Hansen*. Da Grundloven blev givet, havde noget saadant været utænkeligt. Dengang kunde man lige saa godt have tænkt sig at besætte en Ministerpost ved at trække Lod paa et tilfældigt Svendeherberg. Nu regnede man med Bønderne. Af vore Historikere har *Erik Arup* skildret, hvordan man i Slangerup løb over Markerne med »Politiken« i Haanden, og *Poul Engelstoft*, der den Sommerdag var paa Studenterferie i sin Fars Præstegaard paa Lolland, har samlet Julidagens Stemning i nogle Ord, der siden flere Gange er blevet gentaget: »Det luftede, det lyste, det stemte for Brystet som et kommende Vejr. Flagene gik til Tops foran Gaarde og Huse, og mangen Smaamand kunde med ærligere Følelse sige Danmarks Navn«.

Siden har de skiftende Konger loyalt holdt sig til Folkets Vilje, og nu er der jo ingen, der ikke vil anerkende Bønderne som ligeberettigede Deltagere i Landets Styrelse.

Saaledes er hver Dag i Aaret fyldt med Minder fra dansk Historie.

# SAMLEBAANDET

## Ingeniør Rager med i »Folk og Værn«-Arbejdet.

Efter Opfordring fra Forsvarsministeren er Folketingsmand, Civilingeniør E. Rager indtraadt i Forsvarsministerens Foredragsudvalg, der, som bekendt, i Fællesskab med Værnenes Oplysningskontor, udgiver »Folk og Værn«.



Civilingeniør E. Rager.

Jeg glæder mig til at deltage i Udvalgets Arbejde, udtaler Ingeniør Rager i denne Anledning over for os, og jeg ser det som min Op-gave at bidrage til et fornuftigt Samarbejde for at fremme Forstaaelsen mellem Folk og Værn.

Vi byder det nye Udvalgsmedlem Velkommen i dette Arbejde.

## Næstved-Dommen.

I Anledning af den Diskussion, som den nu appellerede Dom over Premierløjtnant Ladegaard-Mikkelsen har rejst, ønsker — og vil — »Folk og Værn« til sin Tid tage Stilling til Sagen og dens Konsekvenser, men vi finder det i Dag rigtigt at lagttage Tavshed, medens Retten sidder.

## FOLK OCH FÖRSVAR

I vort svenske Kollegablad *Folk och Försvar* staar for 6/6 1942 en Omtale af *Folk og Værn*, som vi her gengiver:

## FOLK OG VÆRN

heter en dansk försvarstidskrift som med ett nummer i månaden utkommer sedan nyåret. Först nyligen fingo vi några exemplar av tidskriften i vår hand och funno mycket av intresse, bl. a. en artikel om Sveriges försvarsberedskap och en intervju med överste Gottfred Björck om den svenska personalvården, vilken i utlandet anses föredömlig. Vi hälsa den danska motsvarigheten till *Folk och Försvar* välkommen. Den är ett glädjande uttryck för den levande försvarsvilja som nu genomströmmar det danska broderfolket. Ty, som det heter i en artikel i *Folk og Værn*, danskarna har »lært mere av 2 Aars Virkelighed end af 50 Aars Militær-Diskussion«.

*Folk och Försvar*, der udkommer hver 14. Dag, udgives af »Centralkomiteen for det frivillige Forsvarsarbejde« — C. F. I. — med Redaktør Harald Jacobson som ansvarshavende. Bladet arbejder i nøje Forbindelse med Forsvarstabens U. P. Afdeling. Bemærkelsesværdigt er det, at ikke mindst Sveriges socialdemokratiske Ungdomsforbund har ydet en stor Indsats ved dette Blads Fremkomst og Udvikling, idet flere af dets Sekretærer har deltaget i den daglige Redaktion.

Vi takker *Folk och Försvar* for Hilsen og Haandslag, som vi af Hjertet gengælder. Det vil kun være til gensidig Berigelse, om vi nu og da kan bringe Stof fra hinandens Arbejdsomraader.

K. H.

## De gamle Soldater bag Folk og Værn.

Paa *De danske Garderforeningers Repræsentantskabsmøde* fornylig i Svendborg vedtoges en Resolution, hvori det hedder, at man med Glæde hilser Bestræbelserne for at samle Folk og Værn om Skabelsen af en stærk og duelig Hær og Flaade. Man opfordrer alle til at gaa ind for, at Forsvaret skal være hævet over al Partipolitik og udtaler Haabet om, at Ungdommen, ansporet ved den danske Soldats Eksempel den 9. April, for Fremtiden villigt og med Stolthed vil bære sin Uniform.

De gamle Garderes Resolution har foranlediget »Nationaltiden- de« til en ledende Artikel, hvori det fremhæves, at det betyder noget, hvad netop gamle Soldater mener, og Artiklen slutter:

»Det maa haabes, at ikke mindst de forskellige Soldaterforeninger vil bidrage deres til, at Bestræbelserne for at samle Folk og Værn om Skabelsen af en stærk og duelig Hær og Flaade faar den videst tænkelige Støtte. For netop de forhenværende Soldater har de bedste Forudsætninger for at fremme Forstaaelsen af, hvad Hær og Flaade betyder, og at Tjenesten kan give den Mand, der har den rette Støbning, baade Selvdisciplin og en Række gode Minder for hele Livet.«

## »Sablen og den bløde Hat«.

*Konservativ Ungdoms Medlemsblad* skriver om Folk og Værn-Arbejdet bl. a.: »Konservativ Ungdom hilser med Glæde den Fremgang »Folk og Værn«-Tanker har haft i det danske Folk. Tidligere var Ordene: Alliancen mellem Sablen og den bløde Hat er nærmest en grinagtig Utopi. Nu er den ved at være Virkelighed, og herfor har »Folk og Værn« meget af Æren.« Om nærværende Blad hedder det samme Sted: »Folk og



Værn« er et fortræffeligt Blad, der fortjener størst mulig Udbredelse i alle Dele af Befolkningen.»

#### Resolution fra Det frie Nord.

Landsforeningen *Det frie Nord*, hvis Formand er Generalløjtnant E. With, har paa sit Landsmøde i Svendborg vedtaget følgende Resolution:

»Ud fra den Opfattelse, at vort Lands Fremtid skal bygges op paa et frit Norden, gaar Foreningen »Det frie Nord« ind for det stærkest mulige Samarbejde i Norden paa alle Omraader.

Foreningens Stræben sigter mod en nordisk Folke- og Forsvarsunion — Nordens forenede Stater — der ud i Fremtiden afgørende vil forøge Muligheden for at holde Nordens Lande uden for Krig.

Denne nordiske Samgang har som Forudsætning fælles nordisk Udenrigspolitik, fælles nordisk Forsvar og i Ly her af en videre fælles nordisk Udvikling paa de politiske, økonomiske og sociale Omraader.

I dette Norden maa hvert Folk gøre sin Indsats til det fælles Forsvar, og der vil ingen Plads være for afrustedede Folk, saa længe Verdensfredens Sikring ikke er en Kendsgerning.»

#### Studerne og »Folk og Værn«.

Lignende Tanker om et nordisk Forsvarsforbund kommer til Udtryk i en Artikel af Formanden for Polyteknisk Forening, stud. polyt. C. *Skibsted-Larsen* i Foreningens Medlemsblad, hvori han bl. a. skriver: »Lad danske Studenter være et af de virksomste Led i Kampagnen om »Folk og Værn«, saa vi, naar Krigen er forbi, staar klare til at løse den store og krævende Opgave, som et saadant Forsvarsforbund er. Vore Traditioner kræver det.«

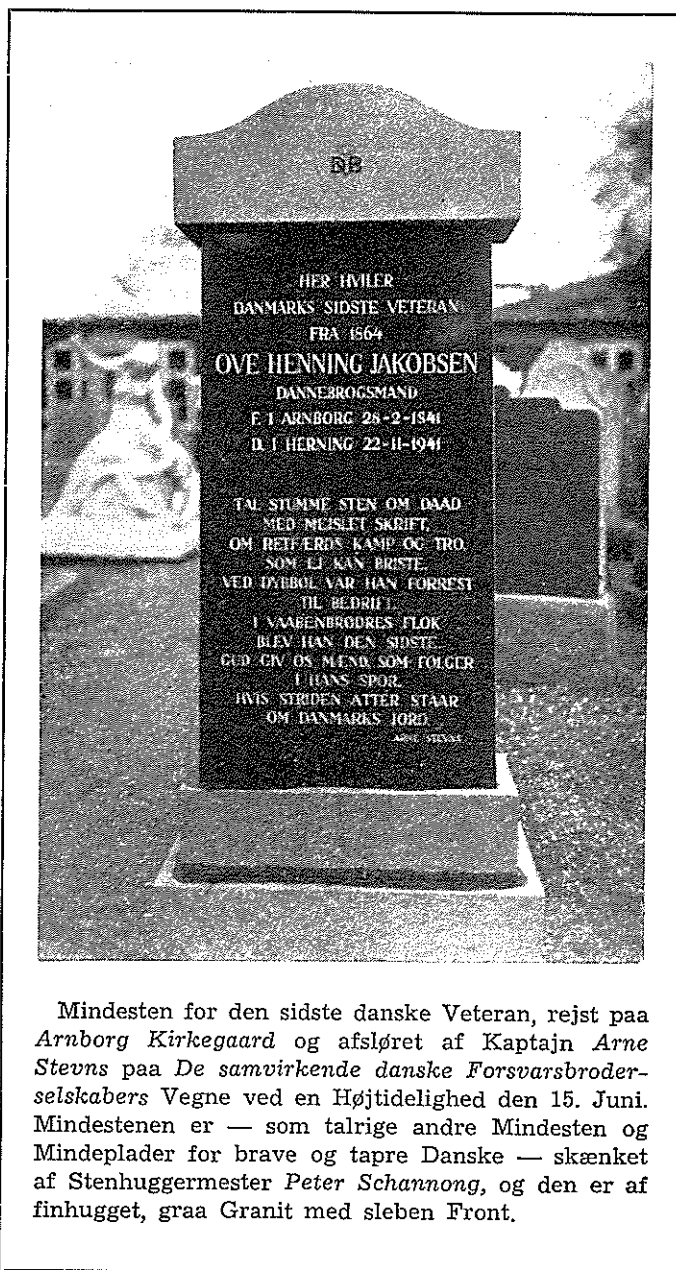

Mindesten for den sidste danske Veteran, rejst paa *Arnborg Kirkegaard* og afsløret af Kaptajn *Arne Stevns* paa *De samvirkende danske Forsvarsbroderselskabers Vegne* ved en Højtidelighed den 15. Juni. Mindestenen er — som talrige andre Mindesten og Mindeplader for brave og tapre Danske — skænket af Stenhuggermester *Peter Schannong*, og den er af finhugget, graa Granit med sleben Front.

#### Idrætsstævner.

Der har ne 21. Juni i *Randers* og 21.—28. Juni i *Vordingborg* været afholdt store Idrætsstævner med Deltagelse af baade militære og civile Idrætsforeninger.

Præsidiet bestod i *Randers* af: Oberstløjtnant *Gundelach*, Viceborgmester, Apoteker *Kabell*, Oberstløjtnant *Fog* samt Formændene for *I. D. R.s Idrætsforening* og *KF UM's Idrætsforening*, *Svømmeklubben*

»*Neptun*« og *Politiets Idrætsforening*, — i *Vordingborg* af: Politimester *Borberg*, Dommer *Mangor*, Oberst *Poulsen* og Borgmester *Toht-Rasmussen*.

Den 26. Juni afholdtes endvidere paa *Frederiksberg Stadion* et Idrætsstævne mellem

*Købmandsskolens Gymnastikforening* og *Hærens Officersskole*. Præsidiet bestod af Chefen for Officersskolen, Oberst *F. O. Jørgensen* og Holdlederne fra de to Skoler, Grosserer *H. B. Krogh* og Kaptajnløjtnant *P. Christiansen*.

#### En Berigtigelse.

I Anledning af et Angreb med forkert Adresse har en Række

radikale Provinsblade bragt følgende Berigtigelse:

#### *Radikalismens Aand.*

Under denne Overskrift bragte vi forleden en Imødegaaelse af en Artikel i Bladet »Vort Værn«, hvori Radikalismen blev angrebet paa det groveste.

Ved en Forveksling, som vi meget beklager, fremgik det imidlertid af vor Imødegaaelse, at Angrebet skulde være fremkommet i Maanedstidsskriftet »Folk og Værn«. Redaktøren af dette Tidsskrift, Oberstløjtnant *H. A. V. Hansen*, gør os i Dag opmærksom paa Fejtagelsen, som vi herved berigtiger. Samtidig beder vi Redaktionen af sidstnævnte Blad, der øjensynlig indtager en objektiv Holdning, modtage vor uforbeholdne Undskyldning for Forvekslingen, hvis eneste Forklaring beror paa Navneligheden mellem de to Blade.

AKTIESELSKABET  
LOLLAND-FALSTERS KULKOMPAGNI

TELF. 626 og 945

NYKØBING FALSTER

**J. Lütken Frigast & Co., A/S**

Nykøbing F. • Telefon 190 og 544

**Landbostandens Sparekasse**

Nykøbing F.  
Telefon 197 og 1197

Lolland-Falsters  
**Stifts- Tidende**

Østergade 20 — Nykøbing F. — Telf. 105 og 631

Reserveret

**F. BÜLOW & CO.**

Et moderne  
**DAGBLAD**  
med

**FOLKET**

bag sig

**Social-Demokraten**

AKTIESELSKABET  
**NORDISKE KABEL- OG TRAADFABRIKER**

KØBENHAVN F.

—  
KABELVÆRK  
TRAADVÆRK  
VALSEVÆRK

**Hovedstadens**  
**Brugsforening**  
A. m. b. A.



# FOLK OG VÆRN



NR. 7

SEPTEMBER 1942

50 ØRE

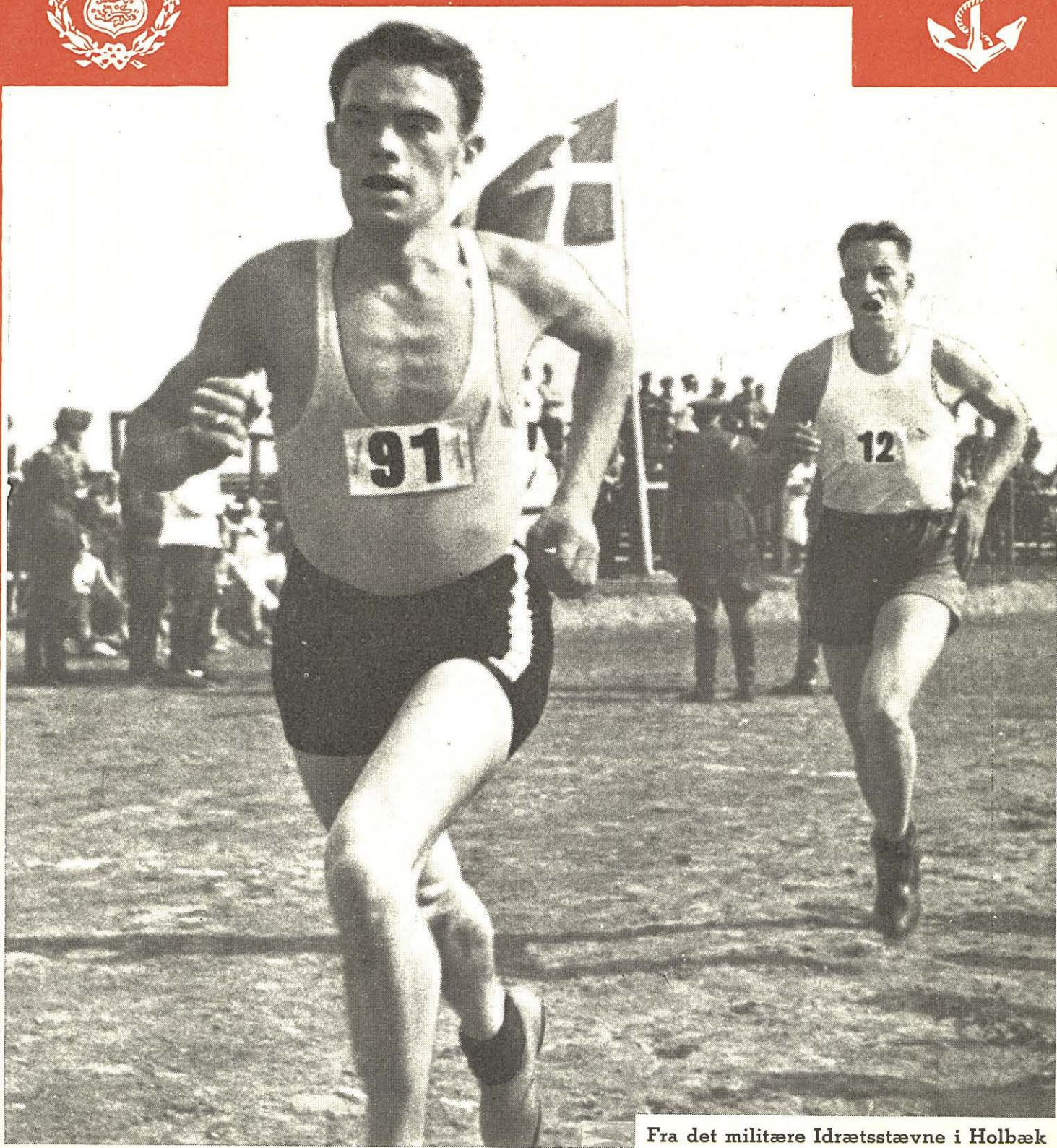

Fra det militære Idrætsstævne i Holbæk



UDGIVERE:  
FORSVARSMINISTERENS  
FOREDRAGS-UDVALG OG  
VÆRNEENES  
OPLYSNINGSKONTOR



Redaktører:  
Oberstløjtnant H. A. V. HANSEN  
og  
Kommandørkaptajn K. HAMMERICH



I Redaktionen:  
Oberstløjtnant E. J. W-BOLTT



VESTERVOLDGADE 117  
KØBENHAVN V.  
TELEFON PALÆ 3095  
POSTGIROKONTO 4885



Abonnementspris: 4 Kr. pr. Aar.  
Abonnement kan tegnes gennem  
Postvæsenet.

#### INDHOLD:

En Erklæring .....	3
Svensk Soldater-Forsorgs Principper og Administration .....	4
Th. Hauberg: Vor Pligt mod de Vær- nepligtige .....	5
Tage Hansen: Moderne Flyvemaskiner Da Marinen reddede en Fjerdedel af Drejøs gamle By .....	6
Nikolaj Krarup: Afgørende Dage i Danmarks Historie. (Fire urolige Somre under Huset Glycksborg) ..	9
Militært Idrætsstævne i Holbæk. Bil- ledsider og Tekst .....	11
Et Kompagni starter Studiekredse blandt Mandskabet .....	14
Karen Margrete Vilstrup: Danske Kvindes Beredskab .....	17
Fra Avis og Tidsskrift .....	19
Samlebaand .....	21
1842—1942 .....	25
	26

NB. »Folk og Værnes Artikler maa ikke  
aftrykkes — heller ikke i Uddrag —  
uden Kildeangivelse.

#### FORSVARSMINISTERENS FOREDRAGSUDVALG:

Førstelejer *Th. Hauberg*, MF (Formand)  
Oberstløjtnant *Helge Bruhn*  
Forretningsfører *Chr. Christiansen*, MF  
Redaktør *Ole Bjørn Kraft*, MF  
Direktør, Dr. phil. *Victor Madser*  
Højskoleforstander *Fr. Nørgaard*  
Gaardejer *Laust Nørskov*, MF  
Civilingeniør *E. Rager*, MF

#### Sekretærer:

Oberstløjtnant *H. A. V. Hansen* (tillige  
Forretningsfører)  
Kommandørkaptajn *G. de Lichtenberg*

#### VÆRNEENES OPLYSNINGSKONTOR:

#### Til Raadighed:

Kaptajn *E. L. G. Carlsen*  
Orlogskaptajn *A. M. Dam*  
Kaptajnløjtnant *Th. Bjerre*

**TEKNO,**  
Vordingborg

Vordingborg Trælasthandel A/S

Telefon 23

FYENS DISCONTO KASSE

ODENSE

Stiftet 1846

DANMARKS ÆLDSTE PRIVATE BANK

**JYLLANDSPOSTEN**

PROVINSENS STØRSTE DAGBLAD

Den af Dansk Oplagskontrol  
konstaterede Fremgang paa  
25 pCt. i Løbet af et Aar er  
et Bevis paa, at der i Befolk-  
ningen er Interesse for et irit  
Dagblad, som uafhængigt af  
Partihensyn kan tolke den  
offentlige Mening — saaledes  
som **Jyllandsposten** siden sit  
første Nummer har gjort det  
— ogsaa i Forsvars-Spørgs-  
maalet.

**JYLLANDSPOSTEN**

Abonnementspris:  
8,50 Kr. pr. Kvartal  
3,00 - - Maaned



## En Erklæring.

Paa det den 6. Aug. afholdte Repræsentantskabsmøde i Danmarks Lærerforening faldt forskellige Udtalelser med Henblik paa Forholdet mellem Skolen og Værnene. Dette bevirkede en Pressediskussion over hele Landet samt nogle Presseangreb paa Skoledirektør Thorkild Jensen, der anklagedes for at være Vaabendraeger for Værnenes formodede Ønsker om en Militarisering af Skolen.

Paa denne Foranledning udsendte Forsvarsministerens Foredragsudvalg og Værnenes Oplysningskontor d. 10. August følgende Erklæring:

»I Anledning af Formanden for Danmarks Lærerforening, Førstelærer K. A. Kristensens Udtalelse paa Foreningens nylig afholdte Repræsentantskabsmøde samt den deraf opstaaede Presse-Diskussion, tillader vi os at gøre Dem opmærksom paa følgende:

- 1) Der er aldrig, under nogen som helst Form, fremsat noget Krav fra Ledelsen af »Folk og Værn« om en Militarisering af Skolen. General Gørtz har tværtimod paa et Møde den 12/3 1941 med Styrelsen for Danmarks Lærerforening udtalt:

»Jeg understreger, at jeg *ikke* tænker mig og ikke *ønsker* noget som helst i Retning af Militarisering af Børnene, saaledes som man ser og hører det drevet i visse Lande. Barndom skal være Barndom.«

Generalen skrev desuden i Bladet »Folk og Værn« Nr. 2:

»For Folkeskolens Vedkommende, d. v. s. til det fyldte 14. Aar, er vel nok alle enige om, at Børn skal være Børn og ikke blot antydningssvis gøres til Soldater.«

- 2) Der er aldrig under nogen som helst Form af Ledelsen for »Folk og Værn« agiteret for eller indledt Diskussion om en fremtidig Militærordning.
- 3) Der er aldrig af »Folk og Værn«s Ledelse taget Patent paa Værnevilje. I Bladet »Folk og Værn«s Nr. 6 staar f. Eks. i Lederen:

»Et frit Folk har mange Fronter, der skal hævdes, — økonomiske, sociale, politiske, kulturelle og militære. Men de er alle »Sten i Muren, der hegner hendes Gaard«, og ingen af dem kan undværes, hvis der ikke skal opstaa skæbnesvangre Brescher i den Mur. — Ingen af dem kan heller undvære det, der kitter dem sammen: Folkets Værnevilje paa alle Omraader«.

- 4) *Det eneste Krav*, vi har stillet, er det selvfølgelig, at ogsaa den *militære* Værnevilje og Værnene, saa længe disse opretholdes ved Folkets fri Beslutning, sidestilles med al anden god dansk Aand og Gerning.«

Det fremgaar af denne Erklæring, at vi fra første Færd *aabent* har lagt og fastholdt den saaledes dokumenterede klare Linie; og vi beklager, at der til Trods herfor endnu har kunnet fremkomme Misforstaaelser.

Den Redebonhed, hvormed Pressen over hele Landet har bidraget til at fjerne disse ved offentliggørelse Erklæringen, og den Tilslutning Pressen samtidig har givet den, er imidlertid kun eet af mange Vidnesbyrd om, at vi er i dyb og varig Overensstemmelse med praktisk talt hele det danske Folk.

# SVENSK SOLDATER-FORSORGS

## Principper og Administration

»Folk og Værns« Artikler om svensk Soldater-Forsorg har i vide Kredse vakt Opmærksomhed for ogsaa vore Soldaters økonomiske Kaar; og det turde derfor være af Interesse tillige at give en kort Oversigt over de Principper, der er lagt til Grund for de svenske Love og den Maade, de administreres paa.

### Det grundlæggende.

I en værnepligtig Hær, skrev Svenska Dagbladet den 20. Juli i Aar, skal Soldaterne ikke alene have Vaaben, Klæder og Kost. Deres paarørende skal desuden beskyttes mod for store Afsavn, saalænge deres Forsørger er indkaldt.

Dette er ikke blot Samfundets Pligt. Men det styrker desuden det militære Beredskab, naar Soldaternes Moral ikke undergraves af Bekymringer for deres Familie.

Og Bladet slutter sin Artikel saaledes: Det svenske Bidrags-System er originalt i sin Tankegang; det er internationalt set tillige det socialt fordelagtigste.

Ogsaa paa dette Omraade var ganske vist f. Eks. de tyske Krigsforberedelser vel gennemtænkte og banebrydende. Men ifølge Docent *Elis Håstad* (»Vad Sverige har gjort för sina inkallade«) overstiger »Fürsorge«s Familiehjælp, saa vidt det kan ses, dog ikke 85 % af den indkaldtes tidligere Indkomst, og der skal endda af denne Hjælp betales Skat, Socialforsikring m. m.

I Sverige findes derimod ingen saadan Spærre-Bestemmelse. For store Familier — d. v. s. for indkaldte med flere Børn — kan Hjælpen udmærket overstige de omtalte 85 %. Dette er sket med fuldt Overlæg og med Henblik paa de laveste Indtægter, som en klar Konsekvens af den svenske sociale Politik.

### Lovgivningen.

Det svenske Lov-Kompleks, der omhandler Soldater-Forsorgen, taler ikke om »Understøttelse«, men om Bidrag. Det kaldes under eet for *Familiebidrags-Bestemmelserne*.

Lovene blev forberedt i Sommeren 1939 og indtil deres Vedtagelse under Rigsdagssamlingen 1940 gjaldt en Række Overgangsbestemmelser. I Aar blev de paa Grundlag af de indhøstede Erfaringer derefter taget op til Revision, og de ny Bestemmelser traadte i Kraft den 1. Juli.

Den Revision har dog ikke ændret Principperne, der gennem *Boligbidraget* beskytter Hjemmene, gennem *Erhvervsbidraget*, den indkaldtes Erhverv og gennem *Familiepengene* hans Familie.

Ved Hjælp af *Syge og Begravelsesbidrag* samt de saakaldte *Landshøvdings-Fond* og Laan til værnepligtige skabes desuden Muligheder for at afhjælpe tilfældige og specielle Vanskeligheder.

### Kommunerne administrerer.

Tyngden i Lovenes Administration ligger hos de *kommunale Familiebidrags-Nævn*, der i sidste Instans tager Beslutning om Bidragenes Bevilling og Størrelse.

Kommunerne bærer selv Administrations-Udgifterne og har desuden hidtil dækket 7—8 % eller op mod 20 Mill. Kr. af de samlede Bidragsbeløb.

Ifølge den nu reviderede Lov betaler Staten dog nu alle Familiepenge til *Hustru og mindreaarige Børn*, hvilket sammen med andre Lettelser formindsker Kommunernes Udgift med 2—3 %.

Derimod er Statens Andel i Familiebidrag til *Forældre* samt i Sygebidrag til *Familiemedlemmer* nedsat fra 90 til 80 %. Aarsagen hertil angives at være Rapporter om letsindigt udbetalte Forældrebidrag, hvorfor man har ønsket at forøge Kommunernes Ansvar paa dette Omraade, saaledes at der f. Eks. ikke udbetales Bidrag til Forældre, hvis indkaldte Sønner ikke tidligere har bidraget til deres Underhold.

### Ogsaa i Fredstid.

Ifølge den reviderede Lov gælder Bestemmelserne ogsaa i Fredstid for enhver over 26 Aar, der indkaldes til lovfæstede Øvelser.

*Familiebidrags-Nævnene* bibeholdes ikke alene i denne Anledning, men med den udtrykkelige Begrundelse, at de ikke maa miste deres Indsigt og Rutine.

Det bestemmes desuden, at enten Formanden eller Viceformanden i disse Nævn skal være militærfri, saaledes at Arbejdets Kontinuitet sikres ved Overgangen fra Fred til Krig.

I Tilfælde af pludselige og store Indkaldelser, der vil gøre det uoverkommeligt til Bunds at undersøge den Syndflod af Ansøgninger, der da vil strømme ind, bemyndiges Nævnene til i de første Uger at udbetale Familiepenge efter bedste Skøn.



Folketingsmand Th. Hauberg.

*Paa Baggrund af det Røre »Folk og Værn« Artikler om de Værnepligtiges Kaar har vakt over hele Landet, mæner Folketingsmand Th. Hauberg til at tage denne Sag op til alvorlig Overvejelse.*

### Højere Dagpenge.

Det er saa lige til, at Samfundets Stilling til den Værnepligtige er af almen Interesse.

Enhver velskabt og rask ung Mand er pligtig til at trække i Trøjen, hvis Sessionslodtrækningen giver et Nummer, der betyder Indkaldelse. Da ikke alle egnede bliver taget, sker Udvælgelsen retfærdigst gennem Lodtrækningen. Selvom den, der indkaldes faar Kost, Logi, Tøj, en mindre Dagløn, gratis Sygepleje o. a., vil dette som Regel langt fra opveje, hvad Vedkommende normalt kan tjene i den tilsvarende Tid i det civile Liv.

Det er derfor som Regel et økonomisk Tab for den, der indkaldes; og naar saa hertil kommer, at Indkaldelsen kan betyde, at den Indkaldte maa afbryde sin Uddannelse, miste Chansen for at faa et Embede eller Arbejde eller udsætte Paabegyndelsen af selvstændigt Erhverv o. m. a., saa maa det billigvis indrømmes, at den, der indkaldes, stilles betydeligt ringere end den, der slipper.

Her hvor det drejer sig om den normale Indkaldelse af de unge Mænd, kunde det maaske synes naturligt, om man af dem, der slipper for Indkaldelsen saa nogenlunde til de Indkaldte forlangte det Beløb, som udgør Forskellen mellem, hvad der tjenes som Soldat og Civil.

Tilsyneladende vilde en saadan Ordning komme Retfærdigheden betydeligt nærmere, men Ordningen vilde næppe kunne gennemføres i Praksis; det er selvfølgelig langt bedre at afskaffe den økonomiske Ulighed mellem Indkaldte og Ikkeindkaldte ved at give Soldaten en højere Dagpenge. Staten maatte saa

# Vor Pligt mod de Værnepligtige

Af Formanden for Forsvarsministerens Foredragsudvalg,  
Folketingsmand Th. Hauberg

skaffe sig den højere Dagpengeydelse gennem en Forhøjelse af Statsskatten, saa kom ogsaa alle Borgere til at betale i Forhold til deres økonomiske Evne; en saadan Ordning vilde være baade rimelig, logisk og retfærdig.

### Social Forsorg.

Naar det drejer sig om Indkaldelser af ældre Aar-gange under Efteraarsøvelser og unormale Forhold, altsaa bl. a. Indkaldelse af gifte Folk, er Sagen straks betydelig vanskeligere økonomisk.

Her kan vi sikkert lære en Del af Sverige. I vor sociale Lovgivning har vi Bestemmelser, der tager Sigte paa dette Forhold; men disse Bestemmelser er saa lidt udarbejdede, at de samme Forhold ofte af de forskellige sociale Udvalg bedømmes og afgøres vidt forskelligt.

Der bør derfor tilvejebringes ensartede Regler for hele Landet, og det vilde maaske være rigtigt at udskille disse som et særligt Komplex i den sociale Lovgivning. Der er jo nemlig Forskel paa den almindelige Arbejdsløse og den Indkaldte, der ofte kun er arbejdsløs, fordi Staten selv direkte tager ham ud af hans Arbejde.

### Vi maa skabe en Ordning.

Givet er det i hvert Fald, at vi maa have skabt en Ordning, saa den Indkaldtes Familieforsørgelsespligter og andre nødvendige Forpligtelser i det civile Liv af Samfundet under Indkaldelsen bliver opfyldt saaledes, at den Indkaldte, naar han igen vender tilbage til det civile Liv, har Mulighed for at fortsætte sit Familie- og Arbejdsliv, som før han blev indkaldt.

Strengt taget burde den Indkaldte altid have Lov og Ret til at vende tilbage til den Plads og det Arbejde, han maatte forlade ved Indkaldelsen. Da en saadan Ordning i hvert Fald ikke i alle Tilfælde kan gennemføres, maa man formodentlig nøjes med Bestemmelser, der har til Hensigt at fremme en saadan Ordning mest muligt.

At Gennemførelsen af de her skitserede Ordninger og Bestemmelser vil være en Betryggelse for den Indkaldte, er indlysende, og mange, mange Spekulationer, der hidtil har tyngt paa den Indkaldtes Sind og Tilværelse, vil glide ud af Verden og bane Vej for et langt bedre Forhold end nu mellem Værn og Folk. At Befolkningens Interesse for disse Forhold er stærk og levende, er de mange Artikler i saa godt som alle Blade et stærkt Vidnesbyrd om.

# Moderne FLYVEMASKINER

Af Kaptajn i Hærens tekniske Korps,  
**TAGE HANSEN**

UNDER den nuværende Krig er der særlig to Kampmidler, der har interesseret Offentligheden paa Grund af deres Resultater under Kampe paa alle Himmelstrøg. Disse Kampmidler er Flyvemaskinen og Kampvognen.

Nutidens Flyvevaaben er et meget kompliceret Foretagende med mange forskellige Maskintyper, thi hver Opgave kræver ganske bestemte Egenskaber ved Luftfartøjet.

Medens man tidligere talte om Jagere, Bombemaskiner og Rekognosceringsmaskiner, læser man nu hver Dag i Pressen om Nærkampjagere, Fjernkampjagere, lette og tunge Bombemaskiner, Fjernbombere, Nærrekognoscerings- og Fjernrekognosceringsmaskiner, Styrkampmaskiner o. s. v. — Uden at gaa i tekniske Detailler skal der her gives de mest karakteristiske Data for hver enkelt Maskintype med Omtale af dens Benyttelse.

## Den moderne Type.

Som almindelig Helhed kan det siges, at alle moderne Flyvemaskiner i Dag er fremstillet som *Mono-planer* og helt af Metal. Herved opnaar man den største Styrke og Modstandsdygtighed saavel mod Beskydning som mod de Kræfter — Luftmodstand o. s. v. — der virker paa Maskiner under Flyvning.

Motoreffekten er meget stor og kan i Almindelighed ansættes til 1000—2000 HK pr. Motor, hvilket alt efter Maskinens Størrelse og Motorantal giver en *Flyvehastighed* paa ca. 400 til 700 km/T. *Vægten* af Flyvemaskinen med Mandskab og Forsyninger varierer fra ca. 3000 kg for Jagerne til ca. 35.000 kg for de tunge Bombemaskiner.

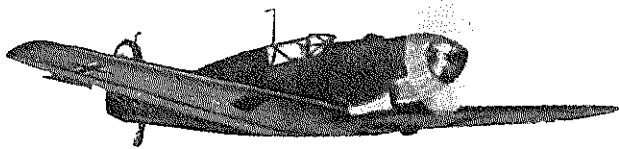

Tysk Jagermaskine  
Messerschmidt »Me 109«.

## Nærkampjageren

Denne har til Opgave at bekæmpe fjendtlige Bombemaskiner og Fjernkampjagere, der eventuelt beskytter Bombemaskinerne. For at kunne løse sin Opgave maa Jagermaskinen være hurtig, meget manøvreedygtig og have stor Stigeevne, medens den Tid, Maskinen er i Luften, kan være ret begrænset, 1 à 2 Timer. Til Kampopgaver maa den have meget effektive Vaaben, som i Løbet af kort Tid kan afgive et stort

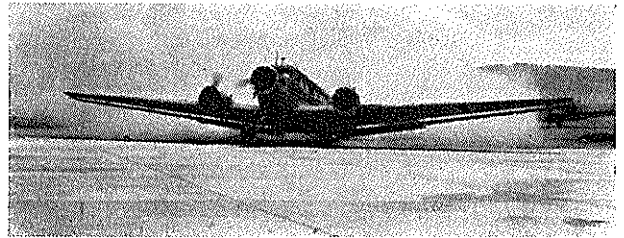

Transportmaskine Junker JU 52.

Antal Skud. Nærkampjagere har i Reglen kun en Mands Besætning.

Føreren maa derfor fra sit Sæde have god Oversigt og kunne betjene alle de Vaaben, Maskinen raa-der over, samt den uundværlige Radio, med hvilken han holder sig i Forbindelse med Jorden og med sine Kammerater i Luften.

De nyeste Jagermaskiner i de forskellige Lande er hinanden ret lig i Bygning. De har kun een Motor, ofte op til 2000 HK, der giver Maskinen en Hastighed paa 650—700 km i Timen eller meget nær 200 m i Sekundet.

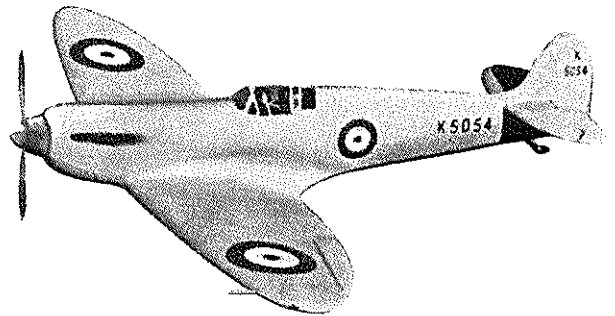

Engelsk Jagermaskine »Spitfire«.

Da den effektive Skudafstand højst er 4—500 m, bliver den Tid hvori en Jager under hvert Sammenstød med en fjendtlig Flyver kan benytte sine Vaaben derfor aldrig mere end 1—2 Sekunder, og man kan heraf bedre forstaa, at de automatiske Vaaben maa have stor Skudhastighed, op til 1200 Skud i Minuttet eller ca. 20 Skud pr. Sekund.

Antallet af Vaaben i en Jagermaskine varierer ret stærkt, fra 4 Maskingeværer op til 12 Maskingeværer, eller noget færre Maskingeværer og et Antal (2—4) Maskinkanoner. Fælles for alle Jagermaskiner er, at Vaabnene maa lades paa Jorden, og at det ikke er muligt for Føreren under Kamp at afhjælpe Funktionsvanskeligheder ved Vaabnene, der alle er fast indbyggede i Maskinen.

De mest kendte Jagernavne er de tyske »Messerschmidt 109« og »Focke Wulf 190«, de engelske »Spitfire«, Hawkers »Hurricane« og »Tornado« samt de amerikanske »Bell aircoëra« og »Curtis Tomahawk«.

## Fjernkampjageren

er udviklet fra den almindelige Jager derved, at man ønskede at have en Maskine med Jageregenskaber, der samtidig kunde blive noget længere i Luften og



saaledes kunde følge Bombemaskinerne under deres Angreb over fjendtligt Omraade. Fjernkampjagerens Hovedopgave er derfor at følge Bombemaskinerne og bekæmpe de fjendtlige Jagere under Bombangrebet.

Ifølge Sagens Natur er Fjernkampjageren noget tungere end den almindelige Jager og adskiller sig fra denne paa følgende Punkter: 2 Motorer, ca. 6 t Vægt, 3 Mands Besætning. Flyvehastigheden er ca. 600 km i Timen, Manøvreerven noget mindre end den lette Jagers. Bevæbringen er op til 10 automatiske Vaaben (Maskingeværer og Maskinkanoner), hvoraf en eller flere er anbragt drejeligt i et Taarn, hvor de betjenes af en Mand, der ofte samtidig passer Radio.

De mest kendte Fjernkampjagere er den tyske »Messerschmidt 110« og den engelske »Whirlwind«, begge 2-Motorsmaskiner med 3—4000 HK og en Flyvehastighed paa 620—640 km i Timen og en Flyvetid paa ca. 4 Timer.

#### Bombemaskiner.

Af Bombemaskiner findes naturligvis et stort Antal Typer, fra lette Bombemaskiner, der i Bygning og Størrelse nærmer sig Fjernkampjagerne, til de sværeste »flyvende Fæstninger« med en Totalvægt op til 35.000 kg.

Fælles for alle Bombemaskiner er, at deres Hovedformaal er at kaste Bomber over fjendtligt Maal paa Jord og Sø. Derfor er Hovedvægten lagt paa at med-

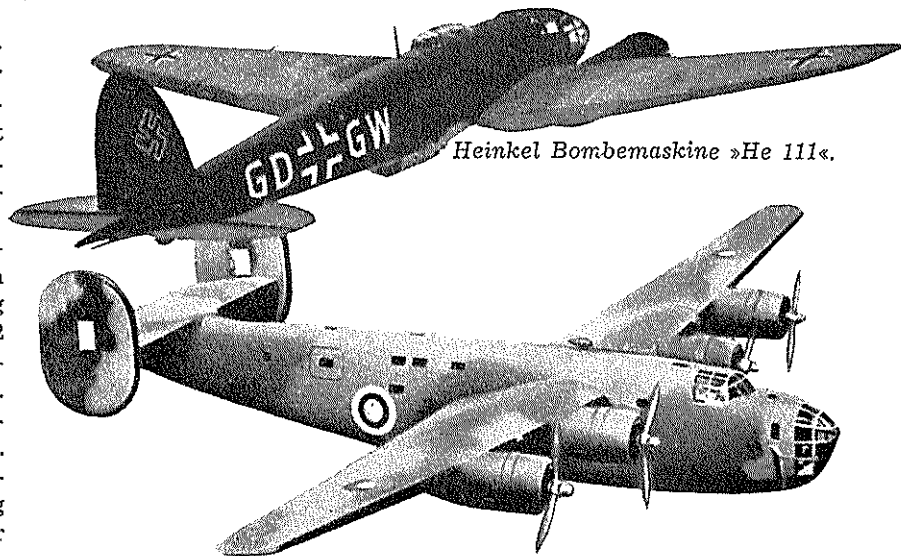

Heinkel Bombemaskine »He 111«.

Amerikansk Bombemaskine »Consolidated Liberator«.

føre den størst mulige Bombelast, medens Bevæbningen saa at sige udelukkende er beregnet paa Selvforsvar under Angreb af fjendtlige Jagere. For de svære Bombemaskiner kan der dog være Tale om et ret stort Antal Automatvaaben, anbragt særlige Taarne, saaledes at hele Maskinen kan være forsvaret af egen Ild i Tilfælde af Jagerangreb. Vaabnene er derfor i Modsætning til Jagermaskinens næsten altid bevægelige, og hver Gruppe betjenes af 1 Mand.

Bombemaskinen har almindeligvis 2—4 Motorer, der giver Maskinen en Marchhastighed fra 300—500 km i Timen. Stigeerven og Manøvreedygtigheden er naturligvis langt ringere end for Jagermaskinen. Besætningen varierer fra 4—12 Mand efter Maskinens Størrelse, ligesom der naturligvis er Radio, saavel Kort- som Langbølge, i alle Bombemaskiner.

Af de mere kendte Middel-Bombemaskiner skal nævnes: de tyske »Heinckel 111« og »Dornier 215«, begge 2-Motors Maskiner af Middelstørrelsen, og de engelske »Bristol Blendheim« og »Avro Manchester« — ligeledes 2 Motorers Maskiner, hvoraf den første nærmest maa henregnes til den lette Bombertype.

De svære 4-Motors Maskiner — Fjernbomberne — findes ligeledes i et Antal forskellige Typer.

Den tyske »Focke-Wulf«, bygget paa Grundlag af den bekendte 4-Motors »Focke Wulf« Trafikmaskine, har især været indsat i Atlanterhavsslaget. Den engelske »Short Stirling« og de amerikanske »Consolidated Liberator« og Boeing »Fortress« (Flyvende Fæstning) er alle af den sværeste Bombertype, hvortil vel ogsaa maa henregnes den italienske 3-Motors »Savoya«.

#### Styrkampmaskinen.

Medens Bombekastet fra de almindelige Bombemaskiner sker fra vandret Flugt, er Styrkampmaskinerne indrettet til at kaste Bomber mod Maalet ved direkte Flugt mod dette. Herved opnaar man en betydeligt større Træfsikkerhed, specielt mod mindre Maal.



Junker »Ju 87«. »Stukas« umiddelbart efter Bombekast.

Engelsk Styrkæmpmaskine  
Blackburn »Skua«.

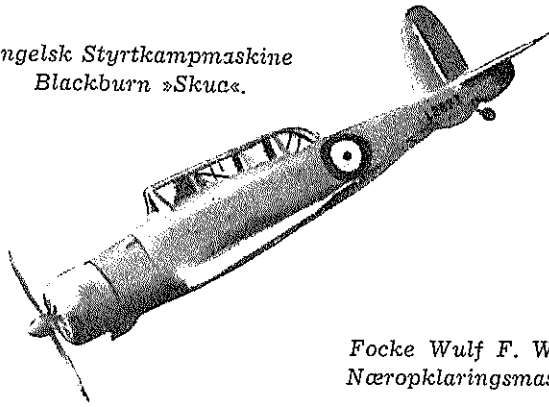

Focke Wulf F. W. 189  
Næropklaringsmaskine.

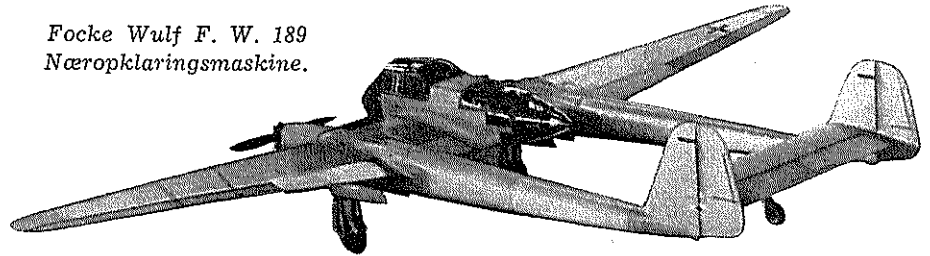

Til saadanne Maskiner stilles meget store Krav til Styrke, idet Maskinen med en Styrhastighed paa 400—500 km i Timen skal kunne rettes op og ændre Kurs i Løbet af 1—2 Sekunder. Det er specielt de tyske Juncker Fabrikker, der har Æren af at have løst dette Problem med Maskintyperne »Ju 87« og »Ju 88«.

»Ju 87« er 1-Motorens Maskiner med meget karakteristisk Vingebgning; den har opnaaet ganske for-

bløffende Resultater (under Kampene i Frankrig i 1940 og senere paa alle andre Fronter).

Noget senere fremkom »Ju 88«, der har 2 Motorer, nærmest som en Styrkæmpmaskine mod Maal paa større Afstande. — Endelig er der i den seneste Tid fremkommet en 2-Motorens Styrkæmpmaskine »Do 217«, bygget af Dornierwerke paa Basis af de nu indvundne Erfaringer. Der stilles meget store Forventninger til denne Maskines Egenskaber og Muligheder.

Af engelske Styrkæmpmaskiner kendes kun »Blackburn Skua«, og det er tydeligt, at de angelsaksiske

Lande her er meget langt bagud, selv om der arbejdes kraftigt paa at fremskaffe en Maskine, der kan siges at være de tyske »Stukas« jævnbyrdig.

#### Rekognosceringsmaskiner

benyttes saavel til Opklaring over Land som over Sø; til førstnævnte Formaal benyttes i Reglen 2-Motorens Maskiner med moderat Flyvehastighed, men stor Flyvetid. Disse Maskiners Hovedvaaben er Foto- og Kameraapparater.

Særlige Opklaringsmaskiner er: den tyske »Focke Wulf 189« og den amerikanske »Lockheed Hudson«, begge 2-Motorens Landmaskiner, samt den tyske Flyvebaad »Dornier Do 18« og den amerikanske »Consolidated Catalina«, hvis Bygform paafaldende minder om hinanden.

\*

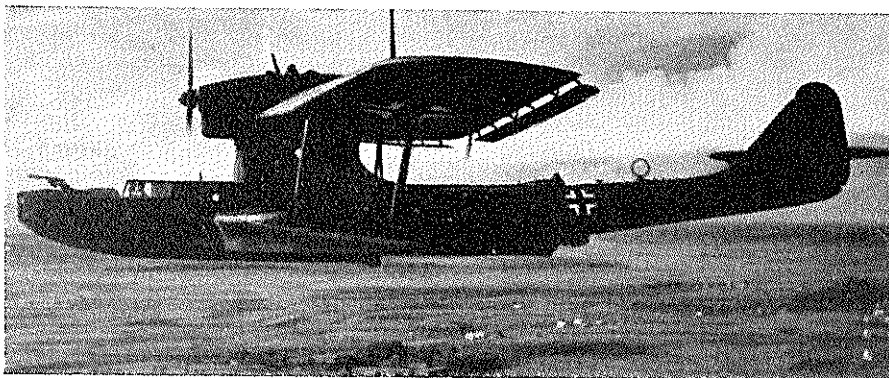

Dornier Flyvebaad til Fjernrekognoscering, Do 18.

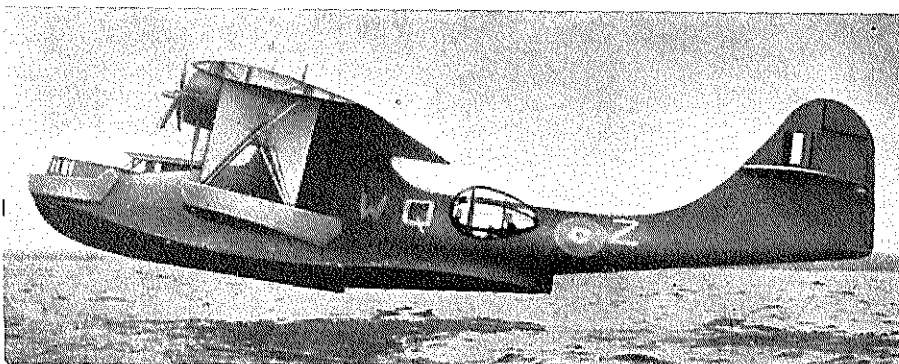

Amerikansk Flyvebaad, Consolidated »Catalina«.

\*

Foruden de her anførte Maskintyper findes naturligvis et Utal af andre, mindre kendte Typer. Men de her anførte er de mest moderne og mest benyttede i denne Krig, hvor Udviklingen stadig giver Flyvevaabnet nye Muligheder, større Hastighed, større Bombelast og større Rækkeevne, — en Udvikling, der efter Krigingen ikke kan undgaa at sætte sine Spor i Fremtidens Lufttrafik.

# Da Marinen reddede en Fjerdedel af Drejøs gamle By

Den 23. Juni laa en lille dansk Mineskibsflotille, bestaaende af Skibene »Lossen«, »Lougen« og »Laaland« ud for Drejø.

Flotillen havde fint Besøg, for selve Chefen for Kystflaaden var paa Inspektion om Bord i »Lossen«; og man var lige begyndt paa en Øvelse, da Udkiggene meléte, at det brændte paa Drejø. Chefen var straks klar over, at her maatte der hjælpes og hjælpes straks, og øjeblikkelig signalerede han til de to andre Skibe: »Ophør Øvelse, afgaa til Branden!« — Klokken var da 15,00 præcis.

## For fuld Kraft mod Drejø.

»Lougen« og »Laaland« stod straks for fuld Kraft ind mod Drejø's Sydspids, medens »Lossen«, der maatte have mere Vand under Kølen, satte Kursen mod Broen paa Øens Vestside.

Og det gik stærkt. I den officielle Rapport hedder det ganske vist kort og godt:

»Kl. 15,20 ankrede Minefartøjerne ved Sydspidsen, hvorefter Hjælpepersonellet afgik til Brandstedet. Kl. 15,35 naaede Holdene dette under Kommando af Cheferne for »Laaland« og »Lougen«, Kaptajnløjtnanterne *Holc* og *Hastrup*. Kl. 15,50 ankrede »Lossen« ved Broen. Slukningsholdene, der afgik under Kommando af Næstkommanderende, Kaptajnløjtnant *Schulze*, var paa Brandstedet Kl. ca. 16.«

Men et lille Vidnesbyrd om, hvor stærkt det gik og den Mentalitet der herskede, faar man af følgende Uddrag af Kaptajnløjtnant *Schulze*'s Dagbog, selv om heller ikke han spilder mange Ord paa Historien:

»Lougen« og »Laaland« blev straks sendt af Sted, og derefter gik »Lossen« med fuld Kraft mod Broen.

Paa Vejen gjorde vi Styrbords Pram og Hvalbaaden klar med Slukningsmidler, Lægegrejer m. m. Vi gik tæt ind til Broen, firede Fartøjerne af og roede alt, hvad vi kunde, mod Land. Saa op af Fartøjet og i Trav op til Branden. — Laante er Vogn paa Vejen.

Mange Huse brændte i et mægtigt Baal, men Folkene fra de 2 andre Fartøjer var allerede i Gang med Skumslukkerne og

Flytning af Indboet. Naa, vi gjorde saa vor Sprøjte klar, og Byens Sprøjte var ogsaa i Gang, men det kneb stærkt med Vand, fordi Brøndene løb tørre. Saa brugte vi *Jord* i Stedet.«

Dette er omtrent, hvad man kan faa ud af Marinen, der kom og forsvandt uden større Snak om den Ting. — Om Beboernes Taknemmelighed og den sidste haardes Tørn skriver Kaptajnløjtnanten kun:

»Beboerne havde helt tabt Modet, men det hjalp vist lidt, da vi satte i Gang.

Præsten takkede os iøvrigt paa Beboernes Vegne, og vi blev allesammen budt paa Øl af en Købmand. Det smagte dejligt at komme om Bord igen og faa noget at spise.«

## Drejsoerne fletter Æreskrans til Pris for den danske Marine.

Men i Fyens Socialdemokrat stod Dagen derpaa med 3-spaltet Overskrift ovenstaaende Ord, og Bladet kaldte Marinens Arbejde for: »En storslaaet, men hidtil upaaagtet Indsats under Kæmpebranden« og »et enestaaende uforfærdet og dygtigt Arbejde i Kampen mod Ildhavet«.

Flere Drejøboere, skrev Bladet, har bedt os om gennem »Fyns Social-Demokrat« at rette en offentlig Tak til den danske Marine for dens Indsats under den store Brand i Drejø By Sct. Hansdag i Aar.

Det var Marinens Folk, hævder de, der gennem et dygtigt og energisk Slukningsarbejde hindrede, at Branden fik en endnu mere katastrofal Udbredelse, end den fik, og Marinesoldaternes Skyld, at den resterende Fjerdedel af den gamle By ikke samtidig lagdes i Aske.

Denne Kendsgerning er, hævder Beboerne, ikke blevet fremhævet i de delvis vildledende Meddelelser, der fremkom i Bladene under og efter Branden.



Marinere i Arbejde.

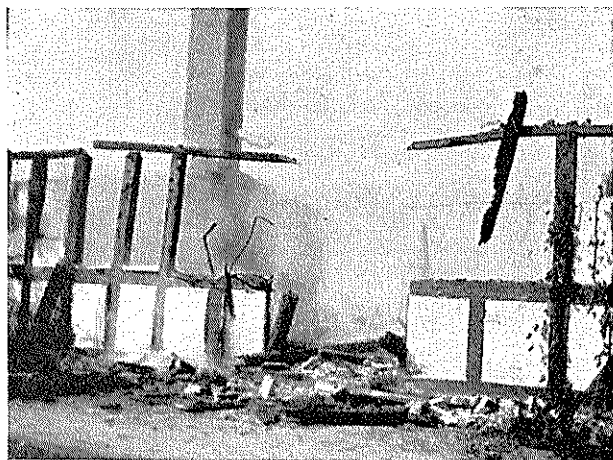

*Ældgamle Bindingsværks-Gaarde blev Ildens Bytte.*

Derefter følger en paa Øjenvidners Beretning baseret Redegørelse, hvoraf vi af Pladshensyn maa indskrænke os til at citere følgende Uddrag:

#### Og nu kom der Gang i Slukningsarbejdet!

»Marinens Folk tog straks fat — først paa direkte Slukning, og — da dette viste sig umuligt — paa at hindre Ildens videre Udtredelse.

Uden at Beboerne, der havde travlt med deres Ejendomme, havde bemærket det, opdagede Matroserne saaledes, at der var Ild i Forsamlingshuset. Det brændte i Gavlens Træværk under Taget. Gutterne fik fat i et Klædeskab, klatrede op paa dette, sprøjtede og slukkede Ilden. De fjernede samtidig fra Forsamlingshusets Loft Øens Haregar, der bruges ved Efteraarets Harefangster. Det er Tusinder af Kroner værd og i disse Tider absolut uerstættelige.

Mens Matroserne i Spande fra Brønde og Mosen slæbte Vand, aad Ilden sig frem fra Hus til Hus og trængte Slukningsfolkene tilbage. Marinerne var de sidste, der veg, da Beboerne flygtede. Varmen var voldsom, kolossal. Marinerne svedte, blev sorte og forbrændte, men de gav ikke op. Eftersom Flamme-

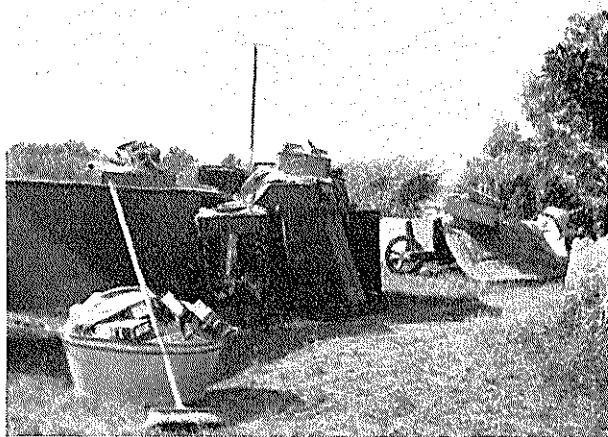

*Reddet Indbo.*

havet drev dem fra Gaard til Gaard, fra Hus til Hus, reddede de Indboet, og her kommer deres mest for-tjenstfulde Indsats. Alt tog de med fra et truet Hus: Møbler, Sengetøj, Inventar, Køkkensager o. s. v. Et Sted skruede de — ingen vidste, hvordan Pokker de bar sig ad — et Komfur løst og bar ogsaa det ud!

Og de behandlede Indboet ualmindelig pænt og hensynsfuldt. Der var ingen Beskadigelser, næsten ingen Skrammer at se paa de reddede Møbler. Trods Røg og Ild gik de uforfærdet ind i Husene. Beboerne erklærer, at det er dem ubegribeligt, hvordan de kunde faa Sagerne ud i saa uskadt Stand.

#### Det var Marinens Skyld,

at Carl Pedersens Hus blev reddet. Det var gammelt og straatækt. Ilden flammede mod det fra flere Sider. Jens Jensens Gaard og Søren Madsens Hus laa kun faa Meter derfra, med det sidste var det omtrent sammenbygget. Fra begge slog Luerne op, og de nedbrændte til Grunden, men Carl Pedersens blev reddet. Ufatteligt. Folk herovre begriber ikke, hvordan det lod sig gøre. Ser man det nu efter Branden, forstaar man det heller ikke. Men de raske Gutter klarede den. De sad i Hold oppe paa Taget og sprøjtede Vand paa, hver Gang Gnisterne tændte, de lagde Lag efter Lag af Skum paa det brændende Straa, og de holdt Ilden væk. Det var en frygtelig udsat Post, men de sparede sig ikke, lod Vand, Ild, Røg og Hede upaaagte. Og alle var lige ivrige, Befalingsmændene ikke mindst; de gik med mægtig Energi og med megen Forstaaelse af Opgaven op i Arbejdet.

#### Chefen selv havde Overledelsen.

Han kom med det største Mineskib, der gik til Broen. Mandskabet herfra medførte tillige Ambulancemateriel, Baarer og — Læge. Denne kom ogsaa i Arbejde. Først forbandt han en tilskadekommen Øbo, Barber Holger Hansen, der havde skaar sig i Benet paa en Le og blev sendt til Sygehuset i Ærøskøbing, siden en Marinesoldat, der kom til Skade ved, at en brændende Bjælke styrtede ned over ham.

Man regner det ogsaa for aldeles sikkert, at Marinen reddede Øens Bageri og Morten Mortensens 4-længede Gaard, Posthuset og derved muligvis hele den resterende Bebyggelse.

Da Beboerne selv tabte Troen paa, at noget kunde reddes og forlod Sprøjten for at redde deres egne Værdisager, overtog Marinen ogsaa Øens lille, gode Sprøjte og betjente den. Øens egne Folk var da fuldstændig udmattede af Arbejde, Varme, Spænding og Rædsel. Matroserne udrettede nu igen et pragtfuldt Arbejde, fortæller man. De kastede Slangen over Bygninger, entrede op paa Tagene, øste Vand og Skum over, og trillede en Mand ned, var en ny parat og sprang uforfærdet op til Afløsning.

#### Men pludselig var de forsvundet! —

Om Falcks Redningskorps beretter Beboerne, at det først kom, da det hele var nedbrændt. Men det kunde umuligt naa frem før. Det havde endda vist stor Kon-





Af cand. mag. Nicolai Krarup

## Fire urolige Somre under Huset Glycksborg

**K**ong Christian X's 72-aarige Fødselsdag vil endnu Kengang minde os om, hvad Kongen er kommen til at betyde for os. De sidste bevægede Aars Haab og Skuffelser har mere og mere gjort det klart, i hvilken Grad Danmark staar og falder med Slægten Glycksborg. Og vi har opdaget, hvor meget Monarkens rent personlige Indsats har betydet for Tingenes Udfald.

SEPT.  
26  
1870

**Kongesønnen, der skulde have samlet Norden.**

**D**ette nære Forhold mellem Folk og Kongeslægt er ikke noget oprindeligt. Da den 35-aarige, ret ukendte *Prins Christian* af Huset Glycksborg — een af de mange Sidegrene paa den oldenborgske Stamme — i 1853 blev anerkendt som dansk Tronfølger, blev han modtaget med den yderste Mistro. Hans Valg skyldtes Stormagternes Ønske om at holde sammen paa Danmark og Holsten, og han blev betragtet som en Repræsentant for hele dette tyske Væsen, som gennem Holsten sivede ind i Landet. Han kunde jo ikke engang tale ordentligt Dansk! Havde den offentlige Mening — den, der lige havde tilkæmpet sig Folkestyret — faaet Lov at raade i dette Forhold, saa var det Karl XV af Sverige og Norge, der havde fulgt Frederik VII paa Tronen i 1863. Eller hvis man dog ikke kunde komme uden om denne Glycksborger, saa havde jo Prins Christian en Søn, *Frederik*, og Karl XV havde en Datter, *Louise*. Hvis der blev et Par ud af de to, saa skulde der blot en let Ændring af den svensk-norske Tronfølge til, for at deres Søn kunde samle Norden.

De skønne, nordiske Drømme blev imidlertid slaet i Stykker af den haarde Virkelighed, da Tronfølgerspørgsmaalet blev aktuelt i 1863. I flere Aar kunde man dog ikke slippe Tanken om, at der kunde vise sig en eller anden Chance for Drømmenes Opfyldelse, og for det forpinte Danmark virkede det da som en Slags Oprensning, da Kronprins Frederik fire Aar efter Ne-



*Fire Generationer.  
Fra Christian IX til Kronprins Frederik.*

derlaget virkelig blev forlovet med Prinsesse Louise, — der endnu huskes, fordi hun lige til 1926 levede her i Landet som Enkedronning, optaget af at støtte Diakonissestiftelsen og andet velgørende Arbejde.

Nyheden om Forlovelsen satte nyt Liv i alle de nordiske Ønsker og Sympatier, og en varm Stemning slog sammen om Parret. Med 59 Stemmer mod 36 vedtog Folketinget at »hilse med Glæde denne Forbindelse mellem tvende af Nordens Kongebørn som et Vidnesbyrd om, at dets Fyrster mødes i Erkjendelse af den høje Betydning, Enighed og Sammenhold mellem Rigerne vil have for disses fremtidige Selvstændighed og Udvikling«. Det var de nationalliberale og en Del af Venstre, som saaledes demonstrerede, at de endnu tænkte nordisk. Nu endelig begyndte man at faa lidt til overs for den nye Konge.

Det var, som om Tingene nu gled ind i et roligt Leje igen efter de sidste Aars Spænding og Omskiftelser.

Aaret efter stod saa Brylluppet, og næste Sommer igen kom det Opgjør mellem Tyskland og Frankrig, som man ventede sig saa meget af.

Ved Midnat *Natten mellem 26. og 27. September 1870* fødtes Ægteparrets ældste, — det varede noget, inden man fik fastslaaet den rette Fødselsdato. Om Morgen, Tirsdag den 27. September lød Saltskudene ud over Byen; mange mente sikkert, det var Prøjserne, der gik i Land i København. Faa Uger i Forvejen havde de tyske Hære i et Par sønderknusende Slag splittet de franske og var netop ved at slutte Ringen om Paris. Det nationalliberale »Dagbladet«s Hilsen til den nyfødte blev da et Suk, hvorigennem endnu en Straale af Haab trængte igennem: »Gid det Barn, som nu har seet Lyset, maa voxe op i Lykke og bringe Lykke til vort Land; det er i tunge Tider og under mørke Varsler, at dette Ønske udtales, men Alt kan vende sig til det gode, naar vi mindst ane det, og der kan aabne sig Veie, som nu end ikke det skarpeste Øie seer«.

Der aabnede sig ikke saadanne Veje, og Interessen gled over til at samle sig om de indre Forhold.

\*

SEPT.

5

1899

#### »Arbejdets Grundlov«.

I det indesluttede og isolerede Paris udbrød den nyere Tids første Arbejderrevolution, og faa Maaneder efter viste Arbejderne ogsaa i København Tegn til at gøre Oprør. Det mislykkedes, men i Løbet af de næste Aar begyndte Uro og Strejker at dukke op rundt om paa Værkstederne.

Strejker er noget, der opstaar i Tider, hvor Erhvervene nyder godt af en Fremgang, som Arbejderne vil have Del i. Der havde i Perioder været Tilløb af denne Art herhjemme, i 1790'erne og omkring 1850; 21. Juli 1871 nedlagde Murerne paa en Bygning i Saxogade Arbejdet for at faa mere i Løn, og derefter dukkede Strejken op i Fag efter Fag, efterhaanden som oftest med sejrrig Udgang.

Mestrene saa paa denne Udvikling med Misfor nøjelse. De var vant til de gode, gamle Forhold, som jo næppe nogensinde vender tilbage, hvor man sørgede saa godt for sine Svende, som det med Rimelighed kunde forlanges, gav dem Brødet og betalte deres Lægeregning, og hvor Svendene til Gengæld stoledes paa, at Mester altid gjorde det rigtige. Nu kom fremmede Arbejdere og vilde lægge sig imellem. Lidt efter lidt arbejdede den Opfattelse sig frem, at Arbejdsfredens Tid var forbi; den moderne Tid krævede Kamp! Vel, saa skulde Arbejderne ogsaa faa det. Medens Arbejderforeningerne voksede sammen til »De samvirkende Fagforbund«, lagde ogsaa den anden Part sine Kræfter sammen — i 1898 stiftedes »Dansk Arbejdsgiverforening«.

I Foraaret 1899 nedlagde Snedkerne Arbejdet i syv jydsk Byer. De to Hovedorganisationer mæglede et Forlig, men Snedkersvendene forkastede det, opret-

holdt Strejken og sejrede. Dermed fandt den nydannede *Arbejdsgiverforening*, at Tidspunktet var inde til een Gang for alle at sætte Bom for den voksende Strejkeuro — møde Arbejdernes Krav med et Hovedslag, ført med Arbejdsgivernes samlede Kræfter. Nu skulde det afgøres, hvem der for Fremtiden skulde være Herre paa de danske Arbejdspladser.

*Fagforbundene* fik tilstillet et Ultimatum, hvorved Arbejdsgivernes Ret til at »lede og fordele« Arbejdet anerkendtes; Arbejdsledere og Formænd maatte ikke organiseres. Alle Overenskomster skulde slutes direkte mellem Hovedorganisationerne og udløbe til Nytaar. Da Arbejderne ikke blankt accepterede, erklæredes Fredag før Pinse Lockout i tretten Fag, der omfattede ca. 30.000 Arbejdere; og yderligere ca. 10.000, som fabrikerede Materialer til de standsede Virksomheder eller lignende, blev trukket med ud i Arbejdsløsheden.

Det var den største Arbejdskamp, Verdenshistorien havde kendt, og den blev fulgt med livlig Opmærksomhed rundt om i Udlandet, hvorfra ikke smaa Summer tilflød de danske Strejkekasser. Iøvrigt klarede de udelukkede Arbejdere sig paa tusinde Maader: fiskede, tog til Udlandet, gik paa Landarbejde. Den udbredte Sympati for deres Kamp var paa mange Maader til Hjælp; Viceværterne saa stort paa Spørgsmaalet om Huslejen; Bønderne, der jo var i politisk Alliance med Arbejderne, tog deres Børn i Pleje, og saaledes indledtes den Ferieudveksling af Børn, som senere har faaet saa stor Betydning; for offentligt indsamlede Midler indrettedes Bospisningssteder for de strejkende. Nu og da traf Mester og Svende hinanden paa Værkstedet og fik sig en Snak om de besynderlige Tider. Men der var ingen, der gav op i denne ødelæggende Kamp, der hærgede Hjemmene, og i det hele og store lykkedes det vistnok Arbejderne at klare sig igennem uden Fattigvæsenets Mellemkomst. — Ogsaa Arbejdsgiverne skaffede sig Hjælp udefra. Det skadede dem imidlertid en Del, idet Modparten kunde hævde, at det tyske Socialdemokrati blev skadet i sit Arbejde for at skaffe Sønderjyderne taalelige Vilkaar, naar Danskere fraterniserede med Højrepartierne. Efterhaanden viste det sig tillige, at det gik nok saa haardt ud over Arbejdsgiverne, at Bedrifterne laa stille.

Atter og atter søgte man at naa til et Forlig, og hen i August var man lige ved at blive enige. Da strandede det hele paa, at nogle Udkast til Standard Ordensregler for alle Arbejdspladser var blevet serdt til Trykning og derved kom Arbejdernes Tillidsmænd i Hænde. Der var her bl. a. Tale om et Forbud mod at spise og drikke paa Arbejdsstedet og om en Indregistrering af alle Arbejdere, hvorved Arbejdsgiver-

**Roskilde Dagblad**

Byens og Egnens Blad

Telefon 600 og 601



# MILITÆRT IDRÆTTSSTA



Garnisonen har selv lavet sit Stadion.



Fra 4000 m Løbet.

Stævnets bedste Mand →  
en 32-aarig Kaptajn.

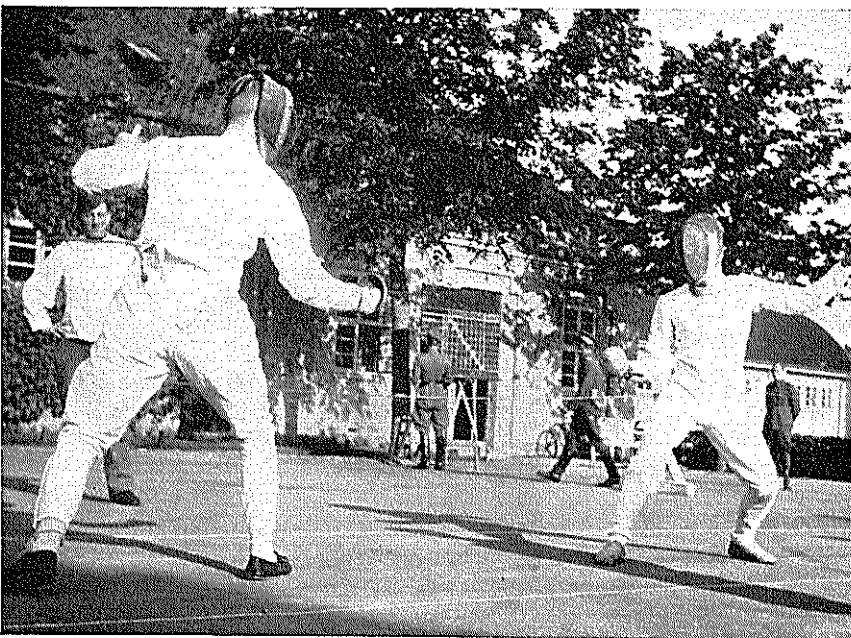

Fægtning.



Haandbombekast.



Det er kun de færreste dans  
ordentlig Sportsplads, end  
dette galdt indtil denne Somme

Derfor tog den selv fat, selv o  
Dag brugte Mandskabet fra de  
Skovl og Spade saa ivrigt, at d  
bakket Græsmark forvandlet til  
og Springbane.

Saaledes gik det til, at 240 Be  
der fra Oberstløjtnant til Korp  
stævne, som deres Landsforenin  
i Dagene fra den 20.—22. August

I de store Kanoneksercerhus  
Løjtnanter, Officierer, Sergent  
tillige hver over 3 Knager og A  
Paa et Par almindelige Belægn  
samme Forhold som for Mandsk  
mænd.

Spisningen foregik samlet i  
Mandskabets Husholdning.

## En all-round Idræt.

Den militære Befalingsmands  
Idræt er — saa lidt som Mand  
skabets Idrætsræning — noget  
»Stjerne-Idræt«. Den higer ikke  
mod Rekorder, og de fleste a

dens Dyrkere har forøvrigt ogsaa for  
længst passeret den Alder, hvori der nor  
malt bedst kan lægges op til den Slags

Den militære Befalingsmands-Idræt sø  
ger derimod at holde hver eneste Bef  
lingsmand i saa god Form som muligt ved  
en all-round Træning, der naturligvis til  
lige delvis er anlagt med de særlige mili  
tære Krav for Øje.

Derfor omfattede Konkurrencerne i Hol  
bæk følgende Øvelser:

## Feltsports-Konkurrencen:

Orienteringsløb over 5,2 km (Luftlinie  
gennem vanskeligt Terræn, delvis udeluk  
kende efter Kompas. Eerunder desuden  
Afstandsbedømmelse, Kartlæsning, Præci  
sions-Haandgranatkast og feltmæssig Pi  
stolskydning.

## Felt-Konkurrence:

Forhindringsløb over 600 m, herunde  
10 Præcisionskast med Haandgranater og  
10 Skud med Gevær.

## Militær Femkamp:

300 m fri Svømning  
»Duelskydning« med Pistol



# VNE I HOLBÆK

Lejre og Kaserer, der raader over en noget i Retning af et Stadion; — og saa for Garnisonen i Holbæk.

Det gik ud over Uddannelsesstiden; og hver forskellige Underafdelinger paa Tur Hakke, blev flyttet 8000 Kubikmeter Jord og en stort Terræn med nogenlunde gode Løbe-

gsmænd fra hele Landet og af alle Grakunde mødes i Holbæk til det Idrætsnorsk Militær Idræts Forbund lod afholde

120 Senge til de yngre Befalingsmænd: Cornetter og Korporaler. De disponerede sig til nogle af Mandskabets Vaskerum. — Stuer var der desuden — under ganske — skaffet Plads til de ældre Befalings-

mens Gymnastiksal og Maden kom fra

Kaardefægtning  
Haandbombekast  
4000 m Terrænløb.

Hertil kom en Række *almindelige Konkurrencer i*

Skydning  
Haandbombekast  
Fægtning paa Kaarde, Sabel og Bajonet  
Svømning  
Løb over 100 m, 1500 m, 4000 m samt Stafetløb  
Længde- og Højdespring  
Kuglestød.

Præmierne var udsat af de forskellige Garnisoners Idrætsforeninger, de militære Myndigheder og Befalingsmands-Organisationer samt af De danske Skytte-, Gymnastik- og Idrætsforeninger, Holbæk Amts Øster Skytte-, Gymnastik- og Idrætsforening og Holbæk Byraad.

Den kommanderende General, General-løjtnant E. Gørtz, udtalte ved det vellykkede Stævnes Afslutning sin Anerkendelse af, baade hvad der var præsteret i disse Dage og den Træning blandt Befalingsmændene over hele Landet, der havde lagt Grundlaget herfor. Det Arbejde, som paa denne Maade udføres i Garnisonerne rundt omkring er *godt dansk Arbejde*.

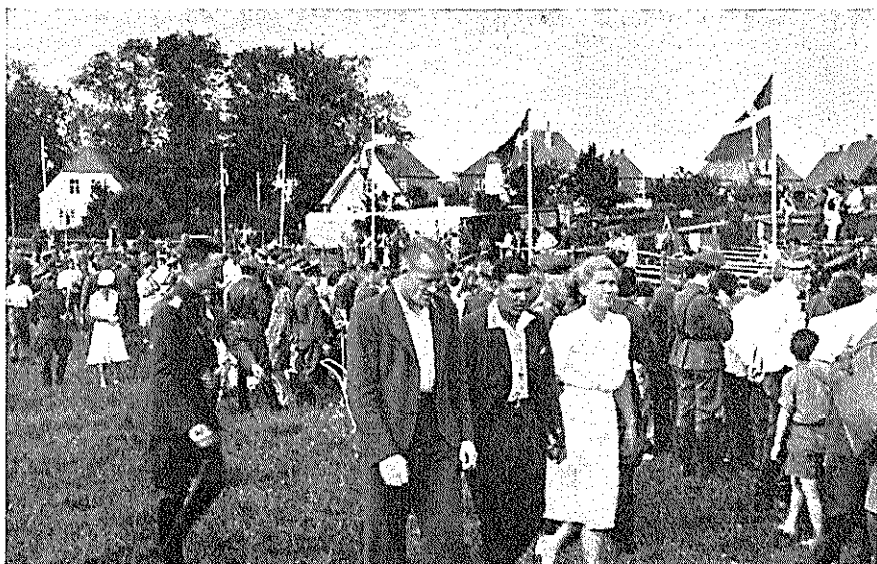

Tilskuere paa Idrætspladsen.



Befalingsmands-Kvarter i Kanoneksercerhuset.

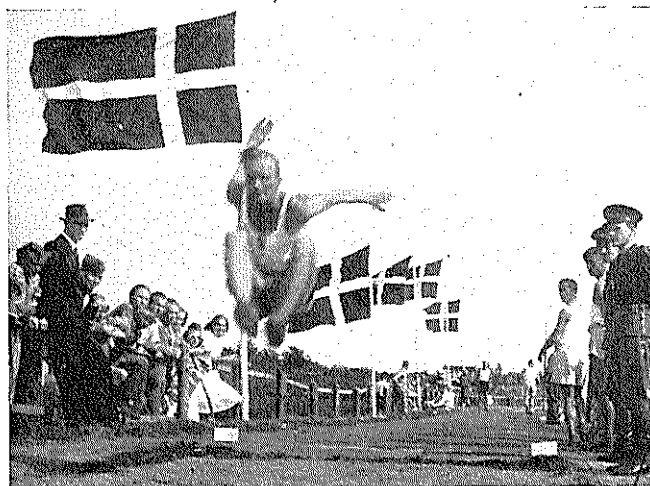

Længdespring.

## IDRÆTSSTÆVNETS

## Feltsports-Konkurrence

Den mest interessante af disse Dages Konkurrencer er utvivlsomt Konkurrencen i Feltsport. — Samtidig med den meget stærke fysiske Belastning under det 9,2 km lange Løb i fuld Udrustning, stilles der nemlig paa en Række Kontrolposter Krav til hurtigt og præcist Hjernearbejde. — Og selve Løbet gør for saa vidt det samme.



Kortlæsning.

## 1. Etape.

Der blev startet i ukendt Skovterræn, hvor Løberen kun kendte selve Startstedet.

Her fik han udleveret den viste Skitse i 1:10.000 og skulde derefter, udelukkende ved Hjælp af denne, finde frem til Løbets 4 Punkter (Pkt. 1—4). Som det vil ses, havde han kun den indtegnede Nordretning samt Afstandene, der jo kan maales, naar man kender Maalestocken, at holde sig til. Den Retning, han i hvert enkelt Tilfælde skulde gaa i, maatte han altsaa finde ved Hjælp af sit Kompas, — Afstandene ved Hjælp af sine Skridts Længde, Afstandsbedømmelse m. m.

Selve Punktet, der skulde findes, kunde endelig kun genkendes ved Hjælp af Skitsens nødtørftige Signaturer, der jo iøvrigt kunde passe paa mange andre Punkter, som ikke laa i netop den rigtige Retning og Afstand.

Dette er relativt let i overskueligt og let fremkommeligt Terræn. Men det er svært i bakket, vanskelig fremkommelig Skov. For Eksem-

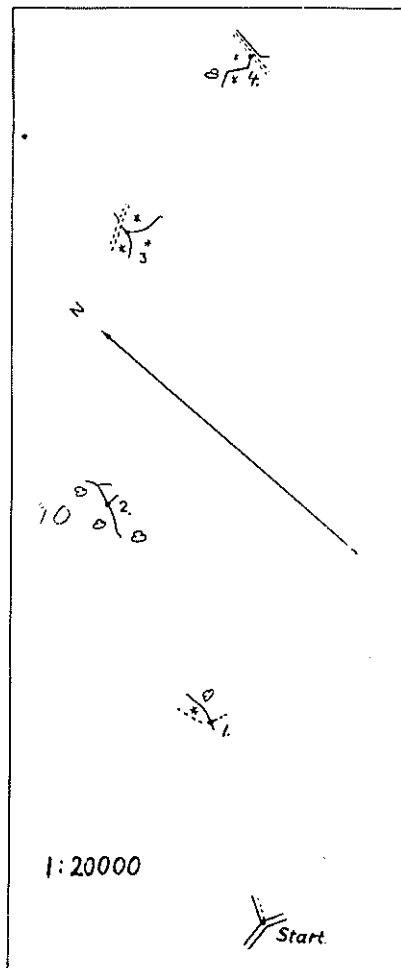

pel skal nævnes, at der i Luftlinien fra Startstedet til Pkt. 1 (se Kortet over den samlede Rute) laa en Sø, der tvang Løberen ud af Retning og forstyrrede hans Afstandsberetning.

## 2. Etape.

Ved Pkt. 4 skulde Løberen skyde 12 Pistolskud i 28 Sekunder mod 4 feltmæssigt opstillede Figurer; og derefter begynde Løbets 2. Etape.

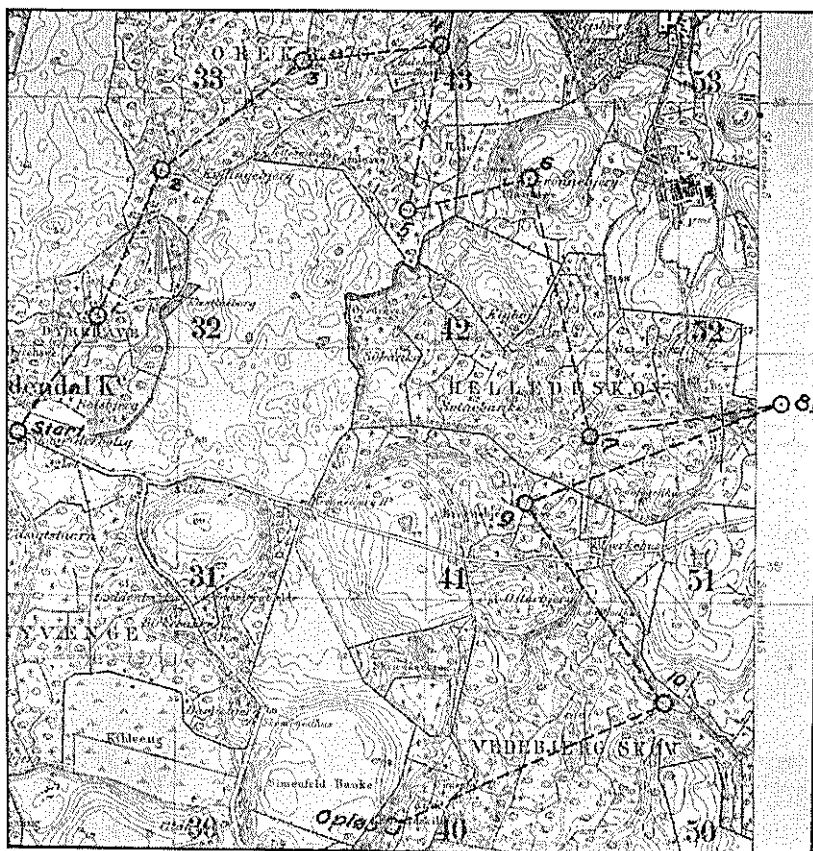

Maalestock 1:30.000.

# Et Kompagni starter Studiekreds blandt Mandskabet

**P**AA en Menigs Initiativ har et af vore Rekrutkompagnier paabegyndt et Oplysningsarbejde blandt sit Personel, og saavel dets Motivering som den Maade, det er sat i Gang paa, vil sikkert være af Interesse baade for andre Afdelinger og Befolkningen:

I et lille demokratisk Land, hvor Værnenes Opgave slet og ret er at forsvare Statens Ukrænkelighed og politisk Uafhængighed, er det — siger Forslagsstilleren — af Vigtighed at belyse baade denne Uafhængigheds Betydning og de Værdier, der bestaar i Kraft af den, for de indkaldte.

Oplysningen maa imidlertid være *upartisk*, d. v. s. ikke virke til Fordel for et enkelt eller enkelte politiske Partier. Derfor maa den bygges paa det for alle betydende Partiers fælles Idegrundlag. Politiske Stridsspørgsmaal maa belyses uden Stillingtagen til deres Løsning.

Betydningen heraf er maaske mindst i kritiske Tider, hvor Patriotismen skabes uden nærmere Reflektioner. Men den er saa meget desto større i *Fredstid*.

Det er jo saaledes, at store Dele af det indkaldte Mandskab i rystende Grad mangler Forstaaelse af Værnepligtens Betydning og etiske Karakter. Af mange opfattes den kun som en utaalelig og urimelig Afbrydelse af det civile Arbejde, og selv naar der vises den militære Uddannelse Interesse, gælder dette tit kun dens rent sportsmæssige Side og Ønsket om ved gode Militærpapirer eller Uddannelse til Befalingsmænd at skaffe sig bedre Chancer i det civile Liv.

## Ansvarsbevidsthed overfor Samfundsopgaver.

Men det er ikke nok, selv naar Ungdommen af disse Grunde arbejder med god Vilje under den militære Tjenestetid. Der maa allerede i *Fredstid* skabes en mere positiv Indstilling til Værnepligten, baade hos Mandskabet og de værnepligtige Befalingsmænd. — De maa vækkes til Ansvarsbevidsthed overfor de Samfundsopgaver, hvorunder ogsaa Værnepligten hører. De maa forstaa baade dens Baggrund og dens Idé.

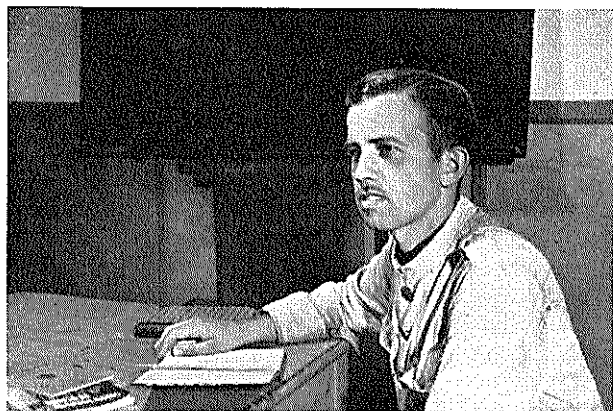

En Menig (cand. jur.) indleder.

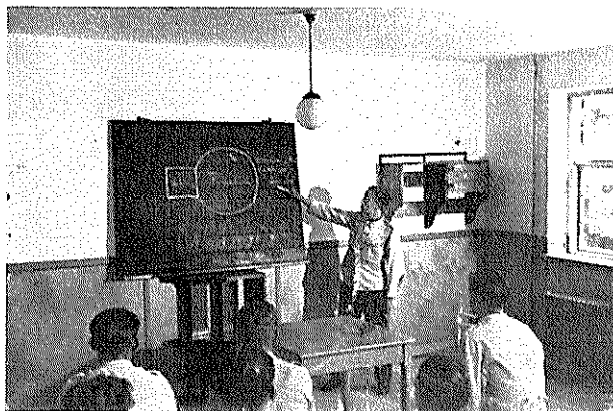

Gennemgang af en Forstadskommunes Skatteforhold m. m.

Da der i den militære Tjenestetid imidlertid kun er begrænset Tid til Raadighed for et Oplysningsarbejde af den her skitserede Art, maa dettes praktiske Løsning blive at fremdrage enkelte alment vigtige Spørgsmaal, hvis Interesse kan paaregnes særlig Interesse.

## Studiekreds-Arbejdet.

Under det Studiekredsarbejde, som Kompagniet derefter har paabegyndt, benyttes som *Grundbog* den af Statsradiofonien udgivne Studiekredsbog: »Borger i Danmark« (Pris 1 Kr.); den er blevet anskaffet med 1 Eksemplar til hver Mand. — Dog kan man ikke uden at blive overfladisk gennemgaa hele denne Bogs stærkt sammenpressede Stof, men maa nøjes med at behandle enkelte Problemer som Udgangspunkt for en Drøftelse.

*Studiekredstimen* begynder med en kort Indledning paa 20—30 Minutter, hvorefter enhver opfordres til at stille Spørgsmaal eller give mere positive Bidrag.

Som *Indledere* benyttes Menige, der gennem deres civile Uddannelse har erhvervet særligt Kundskab til det foreliggende Emne. Fordelen herved er, at Timerne ikke opfattes som en Slags Teoritimer, men faar Karakteren af en fri, kammeratlig Drøftelse.

Arbejdet beslægtet ca. 1½ Time pr. Uge af Tjenestetiden.

Indlederne skal i første Omgang naa det Maal, at det gaar op for de andre, at *Samfundsspørgsmaalene er noget, der vedkommer os alle*.

Det kan ikke være ligegyldigt, hvordan og af hvem vi styres, om det sker i Frihed eller under Tvang, med Sandhed eller Løgn. Vi har selv en Medbestemmelsesret, der vel kan synes ubetydelig, men dog viser sig ved Valg og paa mange andre Maader; — og det viser Historien: Et Folk, der vaagent varetager sine egne Anliggender, vil ogsaa kunne skabe taalige Vilkaar for sig selv.

**Emne-Listen.**

De Problemer, der tænkes behandlet, er:

1. *De borgerlige Frihedsrettigheder* (Grundlovens § 73—92) og deres Historie, med Undtagelse af Habeas corpusbestemmelserne og Værnepligtsreglerne (se 2. og 3.).
2. *Hvilken Beskyttelse yder Domstolene dig?* (Grundlovens § 78, Grundbogens Side 72 f. f.).
3. *Borgerpligterne* (Grundbogens Side 151 f. f.): Skattepligt, borgerlige Ombud og Værnepligt — Værnepligtens Betydning, militært og politisk.
4. *Danmarks økonomiske Stilling og Muligheder.*
5. *Arbejder og Arbejdsgiver:* Dette Forholds Historie og den nuværende Situation.
6. *Tryghed mod Nød:* (Grundbogen Side 84 f. f.).
7. *Kirke og Skole.* (Se Afsnittene i Grundbogen).
8. *Er Ungdommen fordærvet?* Dens Interesser og Spørgsmaalet om Hjemmets Betydning. (Grundbogens Afsnit om Familien). — Muligheder for at stifte Hjem, Børnebegrænsning, Folkedød, Boligforhold o. s. v.
9. *Vor Medbestemmelsesret.* Rigsdagen og det kommunale Styre, Foreningsliv m. m.
10. *Norden:* Historie, Skandinavisme, Hvad vil det sige, at vi er beslægtet. Paa hvilke Omraader er der Mulighed for Samarbejde — militært, økonomisk, kulturelt og politisk.

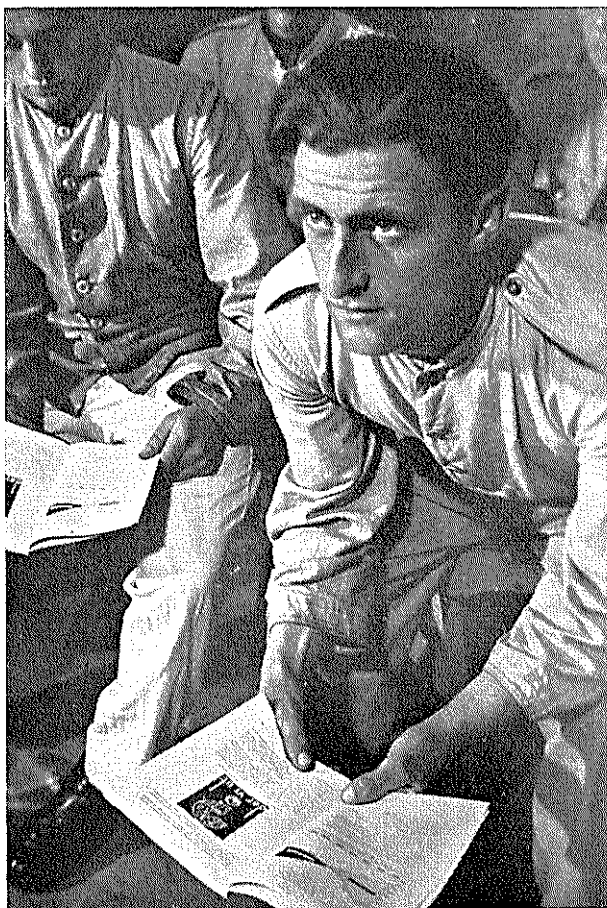

*Opmærksomme Lyttere.*

### 11. *Vi kan forsvare os* (se nedenfor).

Det sidste Emne gennemgaaes af *Kompagnichefen*, der giver en rent saglig Udredning af Danmarks Forsvarsmuligheder, herunder Mulighederne for Samarbejde med de andre nordiske Stater.

Hverken paa dette Omraade eller paa de andre benyttes nogen »moraliserende Pegefinger«. Selve den saglige Fremstilling skal sætte Tankerne i Sving og vise hver enkelt Vejen.

### En ny Maade at lære hinanden at kende paa.

Hvad der naas i den Retning kommer naturligvis først og fremmest an paa Maaden og den Dygtighed, hvormed Sagen gribes an. Men een Ting vil ethvert Fald kunne blive Resultatet: *Mandskab og Befalingsmænd vil til gensidig Gavn kunne lære hinanden at kende paa en helt ny Maade.*

Denne Form for Oplysningsarbejde er derfor af betydelig Interesse og indebærer store Muligheder. Den er af Pladshensyn kun skitseret her, men enhver der har Interesse for og ønsker at arbejde med denne Sag, vil ved Henvendelse til Værnenes Oplysningskontor kunne faa supplerende Oplysninger.

### Da Marinen reddede Fortsat fra Side 10

duite ved at standse Ærø-Færgen midt ude i Svendborgsund og faa den til at gaa ind til Svendborg efter Sprøjtemateriel. — Dette var ved Efterslukningen Guld værd.

Men Dagen var Marinesoldaternes.

»Det var et stort og godt Arbejde, de ucrettede,« sagde Drejboerne til Fyens Socialdemokrater.

»Var disse Folk ikke kommet, ved ingen, hvordan det var gaaet, og hvor galt det var blevet. Saa var ikke meget Indbo blevet reddet. Vi haaber, at Assuranceselskaberne vil paaskønne denne fremragende Indsats i Sluknings- og Redningsarbejdet. De Folk fortjener baade Anerkendelse og Dusør. De har reddet for mange Penge, og det gælder baade Menige og Befalingsmænd. Alle var lige ivrige, alle lige ihærdige. Det var 3 Timers haardt, meget haardt Arbejde, og vi selv fik desværre ikke takket dem efter Fortjeneste. De kom pludselig og uventet, og lige saa pludseligt var de forsvundet — før vi havde sundet os oven paa alt det forfærdelige.«

Reserveret





# DANSKE KVINDERS BEREDSKAB

## De danske Lotter

*Forplejningsøvelse  
i Tønder.*

Af Karen Margrethe Vilstrup

Mellem »Dansk Luftværnsforening«s Opgaver er ogsaa den at skaffe den frivillige Hjælp, som Myndighederne maatte have Brug for under Krigs- eller Katastrofeforhold. Med det Formaal blev i Marts 1940 »Danske Kvinders Beredskab«, D. K. B., stiftet som en Del af Dansk Luftværnsforening, men med særlige Vedtægter, og Hds. kgl. Højhed Kronprinsesse Ingrid paatog sig Hvervet som Protektrice. D. K. B. stillede sig straks til Raadighed for Myndighederne til Varetagelse af de specielt kvindelige Opgaver indenfor den civile Luftbeskyttelse, og da det er Politimestrene, som er Luftværnschefer, kom D. K. B.s Omraader til at følge Politikredsene.

I Spidsen for D. K. B. staar en Kvindekomité, valgt af Dansk Luftværnsforenings Landsstyrelse. Kvindekomitéen træffer Afgørelse i Spørgsmaal af principiel Karakter vedrørende Arbejdet indenfor D. K. B., for saa vidt der ikke i Forvejen er fastlagte Retningslinier enten fra Myndighederne eller Dansk Luftværnsforening. *Kvindeudvalgene* i de enkelte Politikredse Landet over gennemfører Organisation og Uddannelsen efter de givne Retningslinier og leder saaledes det daglige Arbejde indenfor D. K. B. i Politikredsen efter de Aftaler, der er truffet med de stedlige Myndigheder. Ved Sættelsen af Kvindeudvalgene søger man at faa et saa bredt Udsnit af Befolkningen repræsenteret som muligt. Til Hjælp under Arbejdet i Landkredsene har Kvindeudvalgene Arbejdsudvalg, hvis Funktioner i Hovedtrækkene er de samme som Kvindeudvalgenes, selv om naturligvis Forholdene i en Landkommune nødvendigvis bevirker, at Arbejdet faar en lidt anden Karakter.

Til Igangsættelse af Arbejdet bevilgede Indenrigsministeriet 80.000 Kr. Man begyndte straks at uddanne de *Instruktører*, som i hver Politikreds giver de tilmeldte Kvinder den saakaldte »almindelige Beredskabsundervisning«, d.v.s. 4 Lektioner, hvor de faar en nødvendig Orientering i Luftbeskyttelsesforhold. Lektionerne omfatter hele Luftværnets Organisation, de forskellige Angrebs- og Forsvarsmidler, Politiets og Brandværnets Opgaver, tekniske Foranstaltninger, de forskellige Giftgasformer samt en Gennemgang af de *kvindelige Specialer*: Forplejningstjeneste, Hjemmesygepleje, Indkvarteringsmedhjælp og Pasning og Beskæftigelse af Børn i de forskellige Aldre.

Efter den almindelige Beredskabsundervisning inddeles Kvinderne i 3 Grupper efter den Tjeneste, de har meldt sig til.

### GRUPPE I.

#### indgaar i Luftværnsplanerne.

- a. *Hjælp til Sygehuse.* Det forøgede Arbejde, som en Katastrofesituation vil give Sygehuse, vil kræve et meget stort Antal Sygeplejersker, og da man ikke kan regne med at skaffe tilstrækkelig mange fuldt uddannede, maa man anvende en Del frivillige, kvindelige Hjælpere til Hjælp paa Sygehuse.
  - b. *Hjælp til Sorteringsstationer og Afvaskningsanstalter.* Her vil de samme Forhold gøre sig gældende, saa man maa supplere det faste Personale med frivillige Hjælpere, som har faaet en Uddannelse til Arbejdet.
  - c. *Opsyn i offentlige Tilflugtsrum.*
  - d. *Telefonvagter*, f. Eks. paa Kommandocentralen.
- Det er Myndighederne, som bestemmer, hvor mange der skal være i Gruppe I, og de foretager selv den videre Uddannelse.

### GRUPPE II.

#### A. Hjemmeholdene.

omfatter:

1. *Forplejningstjeneste.*
2. *Hjemmesygepleje.*



*Forplejningsøvelser i det fri med Hærens Kogekasser.*



Forplejningsøvelse.

3. Spædbørnspleje.
4. Pasning og Beskæftigelse af Børn 2—7 Aar.
5. Undervisning og Fritidsbeskæftigelse for Børn over 7 Aar.
7. Indkvarteringsmedhjælp.

Indenfor Gruppe II foretages den videre Uddannelse af stedlige Specialkonstruktører indenfor hver enkelt Disciplin, for Eks. Sundhedsplejersker, Menighedssygeplejersker, Børnehaveledere, Lærerinder, Økonomaer ved større Institutioner o. s. v.

Der er mange Kvinder, som — naar de melder sig — siger, at de behøver virkelig ingen Uddannelse, de kan godt baade passe Børn, lave Mad, tage Temperatur paa en syg o. s. v. Ja, det kan vi forhaabentlig allesammen, men *det*, det gælder om, er at lære, hvordan man gør Arbejdet under de mest primitive Forhold, hvor man maa savne alle de Hjælpemidler, som vi nu er vant til at betragte som en Selvfølge, med andre Ord: Lære at forenkle det allesammen og alligevel gøre det paa en forsvarlig Maade.

### B. Udrykningsholdene.

I Modsætning til Hjemmeholdene, som kun forpligter sig til at gøre Tjeneste, hvor de bor, skal Udrykningsholdene kunne gøre Tjeneste *hvorsomhelst* — naarsomhelst — og *saa længe* Myndighederne maatte kræve det. Udrykningsholdene er beregnet til at aflaste Hjemmeholdene paa Steder, hvor der enten er for faa, eller de gennem en længere Periode er spændt særlig stærkt for, for Eks. under Evakuering.

De, der melder sig til Udrykningsholdene, skal være fysisk stærke Kvinder ikke under 20 Aar, og foruden Specialuddannelsen i alle seks Grene under Gruppe II skal de ogsaa have en Samariteruddannelse fra Røde Kors eller Arbejdernes Samariterforbund.

### GRUPPE III.

bestaar af:

1. Kvinder, der har faaet *Fabrikluftværnsuddannelse*, og som gør Luftværnstjeneste paa deres Ar-

bejdsplads, for Eks. Fabrikker med udelukkende kvindeligt Personale.

2. Den saakaldte *Beredskabsreserve*. Det er Kvinder — maaske ældre — som savner Kræfter eller Tid til det almindelige Beredskabsarbejde, men som er villige til at træde som Ekstrahjælp, hvis det gøres nødt, for Eks. til Syning, Reparation af Tøj, Kontorarbejde o. i.

Gruppe III faar kun den almindelige Beredskabsundervisning.

### En Fællesreserve for kvindelig Hjælpetjeneste.

Hvad angaar den Samariteruddannelse, som man indenfor D. K. B. staar i nært Samarbejde med, idet langt det overvejende Antal D. K. B. Kvinder indenfor Gruppe I er Samariter fra de to Organisationer. Ligeledes har D. K. B. et nøje Samarbejde med *Spejdernes Hjælpekorps*, saaledes at Holdene indenfor Gruppe II mange Steder har faaet tildelt unge Spejdere som Ordonnanser, og fra *Pigespejderkorpsenes* Ledelse opfordrer man de unge Piger til, naar de er blevet over 18 Aar, at gaa ind i D. K. B.

Med andre Ord: Danske Kvinders Beredskab virker som Fællesnævner for den samlede kvindelige Hjælpetjeneste, og i hvilket Omfang D. K. B. har vundet Tilslutning fremgaar af, at ca. 40.000 Kvinder fra hele Landet har meldt sig til Arbejdet.

**Social-Demokraten**

et moderne Dagblad  
med Folket bag sig

# Vore Avis og Tidsskrift



## SKOLE OG VÆRN

Diskussionerne om Skole og Værn blev paany i August Maaned rejst paa Grundlag af nogle Udtalelser, som Formanden for Danmarks Lærerforeninger fremsatte og som efterfulgtes af en landsomfattende Pressediskussion, af hvilken vi nedenfor bringer et Uddrag.

### Førstelærer K. A. Kristensens Tale.

I sin Beretning paa Danmarks Lærerforenings Repræsentantskabsmøde den 6. August sagde Formanden. Overlærer K. A. Kristensen, Karise, bl. a.:

— Der har i Løbet af de sidste Aar i vort Sprog irdsneget sig et Udtryk, man kalder Værnevilje. Det er et udmærket Udtryk, naar man kun ikke dermed mener Viljen til at gaa ind i Soldaternes Rækker. Ordet gælder vort Folk, men har ogsaa i mange Tilfælde sigtet til Skolen. Men hvis man kræver, at vi skal gøre vore Drengene til smaa Soldater, saa forlader man i hvert Fald den danske Linie, og saa kræver man noget, der er saavel vort Folk som den danske Lærerstand som Helhed saa inderligt imod.

Rent bortset fra, at en Agitation i den Retning vilde være et Brud paa dansk Skolelovgivning, forekommer det mig, at det vilde være aandelig Vold at benytte Forældrenes og Børnenes Nedtrykthed over vort Lands Kaar som Udgangspunkt for ens egne private Meninger om, hvor mange eller faa Soldater vort Land behøver. Lad dog Skolen passe sit Arbejde, og lad saa vort Folk, naar Tiden er inde, gennem sine valgte Repræsentanter tage Stilling til den Slags Spørgsmaal.

Men hvis man mener, at vi staar kolde og lige-gyldige, naar Talen i dybeste Forstand gælder vort Lands Værn, ja saa tager man grundigt fejl. Vi synger den Dag i Dag med Glæde i vore Skoler: »Jeg vil værge mit Land«, og eventuelle Tilhørere vil hurtig faa en Følelse af, at den varme Begejstring, der gennemstrømmer Sangen, tyder paa, at det ikke er tomme Ord, men at de Smaa virkelig mener med Rasmus Rask, at sit Fædreland skylder man alt, hvad man kan udrette. I en af de nyeste Sange, der er knæsat af Skolen, hedder det: »Værn med Vid, hvad helt er vort«.

Straks efter at Førstelærer K. A. Kristensens Udtalelser blev bekendt, bragte en Række *konservative* og *Venstre-Blade* ledende Artikler, hvori man tog Afstand fra Udtalelserne, ligesom *Venstres Pressebureau* udsendte en Artikel, der optoges i mange *Venstreblade* ogsaa heri toges Afstand fra Overlærer Kristensen. Vi citerer af *Ringsted Folketidende* for 7. August:

»Det er ikke Skolens Sag at afgøre, hvor mange eller hvor faa Soldater Danmark skal have, men det er dens ubestridelige Pligt at erkende, at vi har et Værn, bestaaende af bevæbnede unge Mænd, som er udgaaet fra den danske Folkeskole, og at denne Ungdoms ansvarsfulde og alvorlige Opgave har Krav paa i Skolens Tanke og Handling at blive behandlet med mindst lige

saa hæderligt som al anden Gerning, Samfundet forlanger af sine Børn«.

### Venstres Pressebureau skriver:

»Formanden har paa dette Punkt skudt paa Vejrmøller, han selv har opstillet. Han burde have været klar over, at hans Udtalelser om denne Sag i bedste Fald var overflødige, hvad da ogsaa en af Deltagerne i Forhandlingen gjorde opmærksom paa. Det havde været ønskeligt, om der under denne Forhandling, i hvilken der ogsaa løftede sig en rent negativ Røst fra Fortiden, var blevet givet Udtryk for det positive Syn paa Skolens Opgaver i og Stilling til denne Sag, og om Formandens Udtalelser paa dette Punkt var blevet noget mere uddybet. De forekommer — rent bortset fra, at de er vendt mod et Krav, som ikke er rejst fra nogen ansvarlig Side — noget uklare«.

### Berlingske Aftenavis skrev 8. August bl. a.:

»Værnene kan ikke skilles ud af Folkets Liv. De er nøje knyttet til vort Folks Historie, og de har ligesom Skolen og enhver anden Samfundsinstitution en Opgave at løse i Folkets Tjeneste. Det fremgaar ikke klart af Hr. K. A. Kristensens

## Fra Sportsugen i Vordingborg 21.-28. Juni



Fra venstre: Politimester Juul Borberg, cand. pharm. Back Mortensen, Dommer H. Mangor, Oberst Axel Poulsen og Borgmester Lohff Rasmussen.

Betragtninger, om det er hans Mening, at Skolen bør have dette Syn paa de militære Værn. Mener han det ikke, tvivler vi meget paa, at han har talt paa Flertallet af de danske Læreres Vegne».

Endelig skal blandt mange andre Artikler bl. a. nævnes, at *Socialdemokraten* den 10. August skrev:

»Imidlertid er det betimeligt at understrege, at de Krav, som Hr. Kristensen afviser i saa kategoriske Vendinger — Militæragitation i og Militarisering af Skolen — overhovedet ikke er stillet fra nogen ansvarlig Side her i Landet. Under disse Omstændigheder synes Lærereforeningens Harne unægtelig temmelig ubegrundet».

#### Politikens Angreb:

Dagen efter Førstelærer Kristensens Tale, den 7. August, skrev *Politiken* som Indledning til sin ledende Artikel:

»Det vakte Opsigt, da den københavnske Skoledirektør Thorkild Jensen for nogen Tid siden offentlig gav sin Tilslutning til den fra »Folk og Værn« fremsatte Tanke om et intimere Samarbejde mellem Skolen og Militærvæsenet, og det vakte bestemt Modsigelse fra Skolens Side, en ubetinget Afvisning. Siden har da Hr. Thorkild Jensen været tavs».

Herefter fortsætter Bladet:

»Lærernes Stilling er klar. De staar fast ved den Anskuelse, at Skolen har sin egen Opgave. Det er ikke en Opgave, som behøver at gaa paa Tværs af Militærvæsenet, men den maa løses uafhængigt af dette. Skolen skal sende sine Elever ud i

Verden med den bedst mulige Kundskabsfyldelse og den bedst mulige Karakteropdragelse, men den skal ikke støbe dem i en mere bestemt og ensartet Form. De, der er Tilhængere af et mere intimt Samarbejde mellem Skolen og Militærvæsenet, vil formodentlig hævde, at noget saadant er heller ikke tilsigtet, og de vil muligvis være i god Tro, naar de siger det. Men hvis den danske Skole skal omformes til en Forskole til Hæren, betyder det en Militarisering af Skolen, og saa er man langt inde paa Vejen til det ensrettede og vil stadig komme længere ud ad denne Vej.»

Den 8. August bragte derpaa *Politiken* et Indlæg fra Skoledirektør Thorkild Jensen og et Svar. I Skoledirektørens Indlæg hedder det bl. a.:

»Jeg gentager for en Sikkerheds Skyld: Hverken Generalen eller jeg, eller, saa vidt jeg ved, nogen anden, har fremsat noget som helst Ønske om en direkte eller indirekte Militarisering af Skolen. Alligevel har »Politiken« i gentagne Artikler beskyldt os for det. Vi kan naturligvis ikke diskutere Forsvarsspørgsmaalet nu; hvis det danske Folk engang bliver frit og selv kan afgøre dette Spørgsmaal, er det min sikre Overbevisning, at »Politiken« vil komme ud for den forfærdeligste Overraskelse i sit lange, syndige Liv. Men selv om vi er uenige om et og andet politisk Spørgsmaal, skulde vi jo nok kunne behandle hinanden anstændigt, særlig i disse Tider. Det har »Politiken« ikke gjort. Paa Grundlag af de to — jeg hævder stadig fuldkommen hæderlige og uangribelige — Artikler i »Folk og Værn«, har »Politiken« ført en usand og uærlig Kampagne med det Formaal at mistænkeliggøre mig inden for



Billedet over disse Linier blev taget den 24. Juli under Odense Garnisons Besøg paa Fyens Stiftstidende - et Eksempel paa den Vilje til Samarbejde med gensidigt Udbytte for Øje, der præger ansvarlige Mænd indenfor dansk Værn og dansk Presse.

## Fyens Stiftstidende

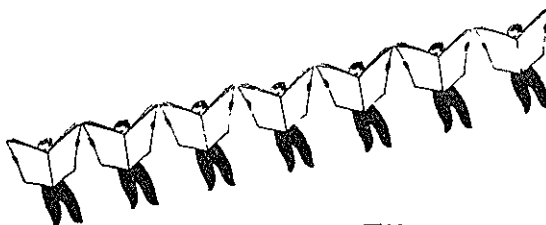

Til

## 21.743 Danske

- hver eneste Dag . . .

Vi har Tag i en god Portion af den nordjyske Befolkning - og vi føler det som vor Opgave hver Dag at give vore Læsere det Stof, der viser Vejen frem til en dansk Fremtid.

## Nalborg Stiftstidende

Grundlagt for 175 Aar siden

Nordjyllands største Dagblad



min Stand og først og fremmest at komme til Livs den Værnevilje, som »Politiken« nu ved findes i vort Folk, men som »Politiken« hader og frygter mere end noget andet.

Jeg stempler »Politiken«s Optræden som en daarlæg dansk Gerning i en Tid, hvor Landsmænd burde staa sammen«.

»Politiken« svarer

»Politiken« skriver i sin ledende Artikel samme Dag et Svar til Hr. Thorkild Jensen. Bladet skriver følgende om Skoledirektørens Artikel i »Folk og Værn«:

»Jo, der stod noget i den, som i Skolekredse blev noteret med Ængstelse. Hr. Thorkild Jensen gav General Gørtz sin Tilslutning og tilføjede: »Vore Formaal er til Dels ens, vort Arbejde gaar parallelt«. Denne Sætning — som Hr. Thorkild Jensen ikke har med mellem de ellers meget udførlige Citater i Indlægget — mente Skoledirektøren muligvis ikke noget med. Men den fik sin Baggrund derved, at han ikke skrev, hvad han som en af Skolens Førstemænd burde have skrevet — hvad der siden Gang paa Gang med Eftertryk er blevet sagt fra Talerstole og i Skoleblade: Skolen for sig, Militæret for sig — Skolen har sin Opgave, Militæret har sin.

Naar Skoledirektøren er saa vred nu, er det formodentlig, fordi han er vred paa sig selv. Han havde en straalende Chance for at hævde Skolens Livsopgaver, men gjorde det ikke.«

Efter et nyt Indlæg af Skoledirektøren og et Svar fra »Politiken« offentliggjorde Bladet den 11. August den af »Folk og Værn« udsendte Erklæring, som gengives her i Bladet Side 3.

Allerede samme Dag havde *Nordsjællands Socialdemokrat* efter at have anført Thorkild Jensens Indlæg skrevet:

»Mon ikke Førstelærer Kristensen i Karise og de radikale Blades Redaktører skulde læse ovenstaaende Linjer grundigt igennem og huske dem, naar de atter farer i Blækhuset og skriver om »Folk og Værn« og Skolens Stilling til dette Problem. Maaske vil de da indse, at de hidtil har ført Kamp — ikke mod Realiteter, men mod Vejrmodler!«

**Efter »Folk og Værn«s Erklæring:**

»Politiken« tilføjede 11. August følgende Kommentar til Erklæringen fra »Folk og Værn«:

»Man maa i alle Kredse være Overlærer K. A. Kristensen taknemlig for den Klarhed, han ved sine Udtalelser har fremkaldt paa dette Omraade: Skolens Forhold til Militærvæsenet, og med Tilfredshed modtage ovenstaaende Erklæring, der kun kan forstaaes som en utvetydig Erkendelse af at man fra »Folk og Værn«s Side er enig med Skolens Folk i den Opfattelse, at Skolen — i alle Tilfælde Folkeskolen, videre gaar Erklæringen ikke, skal staa fuldkommen uafhængig af enhver Indflydelse fra Militærvæsenets Side og frit som hidtil skal kunne udføre sin Opdragergerning. Det vil ligeledes blive hilst med Tilfredshed, at man fra »Folk og Værn«s Side fastslaar, at et Folks Værnevilje ikke udelukkende og ikke engang først og fremmest er knyttet til det militære, men at alle de Omraader, paa hvilke denne Værnevilje finder sin Udfoldelse, har lige Betydning.

De Spørgsmaal, som »Folk og Værn« i sin Erklæring redegør for sin Stilling til, har — som vore Læsere ved — ligget »Politiken« stærkt paa Sinde, og vi vil vedblive at følge dem med usvækket Opmærksomhed. Det er derfor med særlig

Tilfredsstillelse, vi offentliggør Erklæringen, hvis Indhold i det store og hele falder sammen med den Linje, »Politiken« paa disse Omraader har været Talsmand for.

Under Omtalen af ovenstaaende skriver *Fyens Tidende* den 11. August:

»Naar man kommer til Bunds i Sagen, viser det sig jo, at de to Mænd, der kan være Tale om, en General og en københavnsk Skoledirektør, har gjort sig til Talsmænd for akkurat det modsatte af, hvad man gerne vil paadutte dem. Saadan kan man ikke forvrænge Folks Meninger. Ja, vi ser, at »Politiken« baade kan og gør det. Men anstændige Mennesker bør i hvert Fald holde sig noget saadant paa Afstand.«

*Berlingske Tidende* skrev den 12. August:

»Folk og Værns Stilling til Spørgsmaalet om Hæren og Skolen har hele Tiden været uangribelig. Det er en vedholdende radikal Pressekampagne, der paa Trods af alle Kendsgerninger har søgt at plumre Vandene og mistænkeliggøre Befalingsmændenes Oplysningsarbejde. Nu kan denne Mistænkeliggørelse formentlig ikke drives videre. Det ender vi med, at ogsaa vi maa være Hr. K. A. Kristensen taknemmelige. Han har med sine Udtalelser bevirket, at en Agitation, der intet Grundlag havde, men som til syvende og sidst skyldtes partipolitisk Uvilje mod den Værnevilje, der i Dag gror i vort Folk, nu er afsløret og umuliggjort.«

Endelig har Førstelærer K. A. Kristensen i »Folkeskolen« for 27. August skrevet en Redegørelse for Grundene til sine Udtalelser. Denne rokker ikke ved noget i den i vor Leder citerede Erklæring; af større Interesse er det da ogsaa, at Førstelæreren bl. a. skriver:

Endelig skal jeg anføre et Citat fra Punkt 3 i Forsvarsministeriets Foretagsudvalgs Erklæring:

»Et frit Folk har mange Fronter, der skal hævdes — økonomiske, sociale, politiske, kulturelle og militære. Men de er alle Sten i Muren, der hegner hendes Gaard, og ingen af dem kan undværes, hvis der ikke skal opstaa skæbnesvangre Brecher i den Mur. — Ingen af dem kan heller undværes det, der kitter dem sammen: Folkets Værnevilje paa alle Omraader.« *Det forekommer mig, at disse Ord er saa rigtige, at jeg gerne gjorde dem til mine; men hvilken Forskel er der egentlig paa ovenstaaende og mine Ord: Ordet Værnevilje er et udmærket Udtryk, naar man kun ikke dermed alene mener Viljen til at gaa ind i Soldaternes Rækker; eller mit Citat: Værn med Vid, hvad helt er vort.*

*Jeg har med disse Ord absolut ikke taget Standpunkt til det Arbejde, der udføres af »Folk og Værn«, og jeg forstaaer og glæder mig over, at danske Officerer ønsker at komme i nærmere Kontakt med det danske Folk, men det er en Sag for sig. Jeg staar i Forpostkæden for Danmarks Folkeskoler og dens Lærere og skal paapege Mangler og Farer, og det har jeg gjort.*

I samme Nummer af »Folkeskolen« protesterer iøvrigt 20 Lærere fra Aarhus mod Førstelærer Kristensens Udtalelser fra Repræsentantskabsmødet, og i Nummeret af 20. August findes ligeledes en Artikel af *Christian Stenz*, der bl. a. skriver:

Skolen bør derfor ikke afvise Generalernes Tilnærmelser, men undersøge, om der bag denne ikke ligger et Udtryk for, at Skolen maaske har forsvæmet noget.

# DEN DANSKE LANDMANDSBANK

Aktiekapital: Kr. 50.000.000.—  
Reservefond: Kr. 34.000.000.—

Hovedsæde: Holmens Kanal 12  
København K.

44 Filialer i København og Omegn  
53 Filialer i Provinsen



*Lad Landmandsbanken  
udføre Deres Bankforretninger*

## AKTIESELSKABET NORDISKE KABEL- OG TRAADFABRIKER KØBENHAVN F.

KABELVÆRK  
TRAADVÆRK  
VALSEVÆRK

Reserveret

# KJØBENHAVNS HANDELSBANK

Aktiekapital Kr. 50.000.000  
Reserver ca. Kr. 36.000.000

34 Afdelinger i København og Omegn

53 Filialer og Kontorer i Provinsen

Hovedkontor:

HOLMENS KANAL 2  
C. 8600

*Enhver Foresøgelse besvares beredvilligt*



Alle Bankforretninger udføres

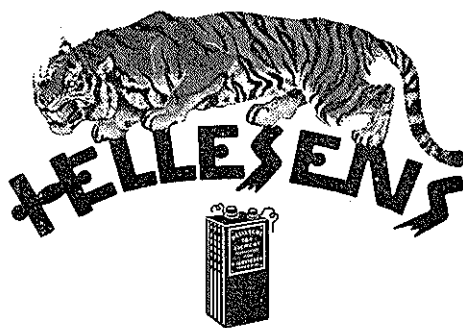

## TØR-ELEMENTER

Der findes et Hellesens Element til ethvert Formaal. I Dagliglivet støder De paa Hellesens alle Vegne — til Cykle- og Lommelygter, Radioapparater, Tunghøreapparater, til teknisk Brug og Tusinder af andre Ting. Forlang derfor altid:

**HELLESENS**  
**VERDENS BEDSTE**

# SANLEBAANDET

## Til Læserne!

Kan De huske en god Soldateroplevelse? Send den til »Folk og Værn«, som saa vil bringe de bedste af disse i hvert Nummer. Men de maa være korte og gerne fornøjelige med en virkelig Pointe. Hver optaget Oplevelse honoreres med 5 Kr.

## Abonnement paa »Folk og Værn«.

De første 6 Numre af Bladet er nu helt udsolgt. Abonnement kan derfor fremtidig kun tegnes fra Juli Kvartal 1942.

## Samfundet og de værnepligtige.

Med den Artikel om dette Emne som Arbejdsgiverforeningens Formand, Ingeniør T. K. Thomsen skrev i Bladets sidste Nummer, har »Folk og Værn« rejst en Sag, der er blevet positivt behandlet i over 100 Avisartikler og Kroniker Landet over.

Der er her et Omraade, hvor Samfundet — ogsaa i Dag — kan vise, at det staar bag sine Værn; og den Opmærksomhed, der er vakt, bør føre frem mod virkelige Resultater.

Efter at have givet sin Tilslutning til Ingeniør Thomsens Udtalelser skriver K. U.s Medlemsblad saaledes:

»Det er sikkert rigtigt, at meget kan naas ad Frivillighedens Vej, — men ogsaa kun til en vis Grad. Det er jo ikke alle Arbejdsgivere, der er forstaaende. Derfor bør Lovgivningsmagten snarest tage sig af Sagen.«

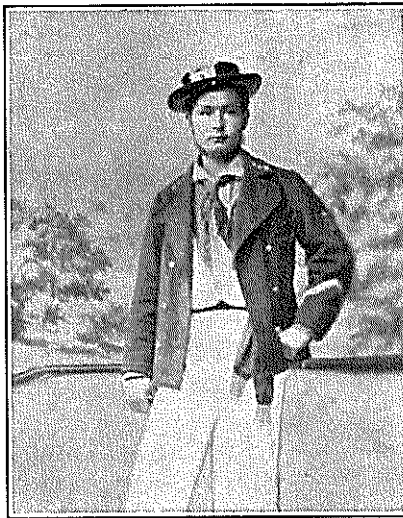

*Fhv. Hovmester hos Prins Valdemar, Klein.*

## Den sidste Veteran fra 1864.

I sidste Nummer kaldte vi Ove Henning Jakobsen, over hvem de samvirkende Forsvarsbroderselskaber har rejst en Mindesten, for Danmarks sidste Veteran.

Dette gælder imidlertid kun for Hæren. Flaaden har endnu een Veteran levende, nemlig den 90-aarige fhv. Hovmester hos Hs. kgl. Højhed Prins Valdemar, Klein, der nu bor paa Alderdomshjemmet i Ordrup.

Klein var som Orlogsgast og senere som Overmatros i 1864 tjenestgørende i Kanonbaadsflotillen. Han deltog fra Allsund i Kampene

om Dybbøl og Stormen den 18. April. Senere blev han Oppasser og Hjælper for Prins Valdemar under dennes første Togt ombord i Fregatten »Jylland«.

## Venstres Ungdom og »Folk og Værn«.

I sin Beretning paa Venstres Ungdoms Delegeretmøde udtalte Landsformanden, Gaardejer Alfred Larsen, Aalsbogaard, bl. a.:

»Vi har ogsaa deltaget i Arbejdet for Bevægelsen »Folk og Værn« gennem Værnenes Oplysningskontor. Og lad det være sagt straks, at der har været et fortrinligt Samarbejde, som jeg tror har været til gensidig Tilfredshed. Jeg har talt ved et Par Møder, der har været afholdt for yngre Befalingsmænd, og det er mit Indtryk, at disse Kursus i høj Grad kan være medvirkende til at skabe den Forstaaelse, som hele Arbejdet gaar ud paa, nemlig Forstaaelsen imellem den danske Befolkning paa den ene Side og Værnene eller rettere sagt hele vort Militær paa den anden Side.

Jeg synes, vi maa hilse med Glæde, at hele det unge Socialdemokrati med D. s. U.s Formand, Poul Hansen, i Spidsen nu fuldkommen har likvideret den gamle Afrustningstanke og derfor er gaaet med ind i dette Arbejde. En Lykke er det, at der nu ser ud til paa bred Front at kunne skabes Enighed og Forstaaelse om hele dette Spørgsmaal, og Bevægelsen »Folk og Værn« har indtil nu gjort et prisværdigt Arbejde for dette«.

## Holbæk Amts Sparekasse

Nygade 6, Holbæk

Ekspeditionstid  
9 $\frac{1}{2}$  - 12 og 1 - 3,  
om Fredagen  
tillige 5 - 6  
Filiater i  
Kalundborg,  
Svebølle, Jyderup,  
Ruds Vedby,  
Høng og  
Nykøbing Sj.

*A-s Carl Petersen*

HOLBÆK TØMMERHANDEL

Telefon Holbæk 20 og 620

THEODOR PETERSEN'S EFTF. A/s

HOLBÆK

Telefon Holbæk 24 og 460

## 1842-1942

I Aar — 100 Aar efter Hærloven af 1842's Ikrafttræden — fejrer en Række af Hærens yngre Afdelinger 100-Aarsdagen for deres Bestaaen. De passerede hermed en Mærkepæl i deres Historie, en Mærkepæl som de fleste af Hærens øvrige Afdelinger forlængst har passeret, idet disse kan se tilbage paa 150—200 Aars Historie.

1. *Feltartilleriregiment* fejrede sin 100-Aarsdag ved en Parade i den gamle Tøjhusgaard, hvorfra vi bringer et Billede.

20. *Bataillon*, der oprettedes under Navnet 1. Jægerkorps og som saadan deltog i 3-Aarskrigen, bar derefter Navnet 20. Infanteribataillon. Den deltog med Hæder som 20. Infanteriregiment i Kampene om *Dybbøl*, hvorfra da ogsaa Fanebaandet, der ved Jubilæumsparaden blev hæftet paa Bataillonsfanen, bærer Paaskriften *Dybbøl, Slesvig og Isted*.

3. *Bataillon* deltog ligeledes i 3-Aarskrigen og Kampene om Sønderjylland, hvorfor ogsaa disse Kampe mindes paa Bataillonens Fanebaand.

8. *Bataillons* Fane har endnu den Fanestang, der under Udfaldet fra Fredericia i 1849 blev plantet paa Trelleskansen. Derfor har det sin særlige Betydning, at Bataillonens Fanebaand netop bærer Navnet Fredericia 1849.

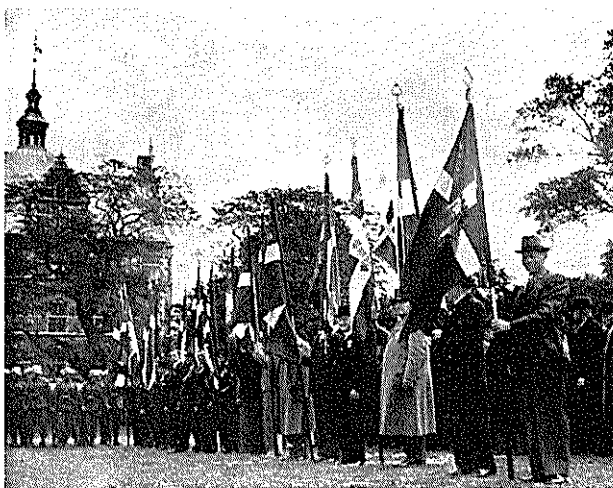

De københavnske Soldaterforeningers Parade.

### Idrætsstævnets FELTSports-Konkurrence

fortsat fra Side 16.

Løberen, der jo intet Kort havde haft, vidste paa dette Tidspunkt ikke, hvor han befandt sig. Nu fik han imidlertid udleveret et Kort i 1:100.000 og opgivet 4 nye Punkter ved Hjælp af Kompasretning og Afstand fra *andre* Punkter paa Kortet, Løberen maatte altsaa først finde ud af, hvor han egentlig var. Dernæst maatte han indlægge de nye Punkter paa Kortet — og saa finde dem.

Paa eet af dem blev han yderligere stillet overfor en Række Opgaver i Afstandsbedømmelse (paa Øjemaal); og paa et andet, hvorfra der var vid Udsigt (Pkt. 8), skulde han paa et Kort i 1:40.000 stedfæste 5 fjerne Terrængenstande (Gærdesammenstød, Vejstykke o. s. v.), som 5 Kikkerters var rettet imod.

### 3. Etape.

Straks derefter begyndte Løbets 3. og sidste Etape, idet Løberen fik udleveret et nyt Kort i 1:40.000 samt opgivet Koordinaterne til de 3 sidste Punkter, som han skulde passere. Ved den næstsidste Post skulde han desuden kaste Præcisionskast med Haandgranat.

Hele Løbet, der som nævnt er 9,2 km i Luftlinie, men tvinger Løberen til at tilbagelægge i ethvert Fald ca. 15 km, var med sine store samtidige Krav til Krop og Hjerne overordentligt svært.

En Del af Deltagerne udgik da ogsaa, især paa 2. Etape, fordi de ikke kunde finde de angivne Punkter. De, der gennemførte, kom ind med Khakiuniformerne sorte af Sved, — men en Del af dem kunde dog straks efter tage ind til Holbæk for at deltage i Fægtekonkurrencen.

Korteste Løbetid var 3 Timer 29 Minutter (heri medtaget den Tid, der gik til at løse de forskellige Opgaver), medens længste Løbetid var 10 Timer 22 Minutter.

Begge Præstationer er al Ære værd. Der skal god Fysik og kvik Hjerne til at præstere et saadant Arbejde paa mindre end 3½ Time. — Men kommer man een Gang forkert paa den, er det meget svært at komme paa ret Køl igen; og saa skal der en god Portion Viljestyrke og Sportsaand til at blive ved Time for Time, indtil man naar igennem. W.

Ford

Nu  
som altid

KVALITET



Fortsat fra Side 13

menhold. Endnu et tredje af de Spørgsmaal, Krigens Afslutning havde rejst for det danske Samfund, blev afgjort ved dette Foraarsvalg.

Den første frie Grundlov af 1849 var et Udtryk for en Vijsje til at holde paa Sønderjylland. Den anden blev vedtaget i 1866, da Forholdene skulde ordnes efter Slesvigs Tab. Den tredje kom i 1915, midt under Krigen, og nu i 1920, da den danske Del af Slesvig var vundet tilbage, førte det med sig, at vor Forfatning endnu en Gang maatte revideres.

Socialdemokratiet havde benyttet Lejligheden til at foreslaa Republik — men det var vel ikke stort andet end en Demonstration mod Ministeriets Afskedivelse. Da Forhandlingerne drejede sig om, hvad der virkelig skulde gennemføres, nøjedes Partiet med et Par mindre Ændringsforslag. Det radikale Venstre havde ligeledes nogle Ønsker: 21-aarige skulde stemme til Folketinget og 25-aarige til Landstinget; Parlamentarismen skulde grundlovfæstes, og Retten og Ansvar for Krig og Fred skulde overgaa fra Kongen til Rigsdagen.

April-Valgets Udfald betød, at den nye Grundlov ikke kom til at indeholde stort andre Ændringer end dem, der direkte gjordes nødvendige af Genforeningen; dog gennemførtes Paragraffen om Krig og Fred. Dette blev godkendt af et nyt Valg i Juli, og under en kort ekstraordinær Samling i August førte man hurtigt Grundlovsforslaget gennem begge Ting — ikke uden Udtryk for Ærgrelse over, at det nu igen skulde ud til Vælgerne i Form af en Folkeafstemning. Man var træt af de store Begivenheder og længtes efter at komme ind i smult Vande igen.

Sagen var dermed afgjort, og Folkeafstemningen 4. Sept. 1920 blev da nærmest en Demonstration, hvorved hele Folket ligesom optog Sønderjyderne iblandt sig og godkendte Nordslesvigs Indlemmelse. Da Socialdemokratiet ikke deltog, fordi dets Ændringsforslag ikke var blevet gennemført, naaede man ikke stort mere end de 45 pCts Valgdeltagelse, der var nødvendig.

\*

Kongens Underskrift paa »Danmarks Riges Grundlov af 5. Juni 1915 med Ændringer af 10. Sept. 1920« var derefter en ren Formalitet, og Mindet om denne

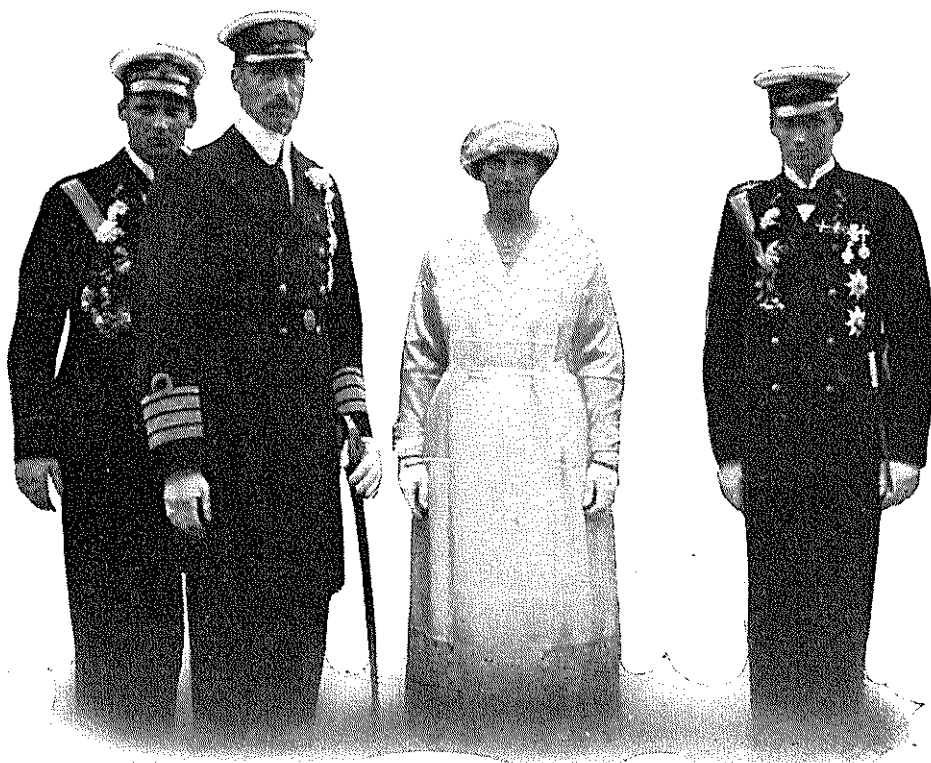

Kongen, Dronningen og deres Sønner ved Genforeningen 1920.

Begivenhed er ikke egnet til at sætte større Følelser i Bevægelse. 5. September, der i sig bærer Mindet om den afgørende Milepæl i vor Arbejderbevægelses Historie, er heller ikke en Dag, som der nogensinde er blevet gjort noget videre ud af.

Den tredje af de tre Septemberdage, nemlig den 26., minder jo ikke om nogen skelsættende Begivenhed, men blot om den Mand, der nu engang er det samlede Punkt i Riget. Den betød i lang Tid ikke stort andet end Tilfredshed med, at der nu igen bød sig en Fridag, og en venlig Tanke til det høje Fødselsdagsbarn — han skulde dog ogsaa engang have Lov at blive gjort lidt ud af!

Men saa skete der det, at Christian X rundede et skarpt Hjørne i en Sommer, der i mangt og meget mindede om Sommeren for hans Fødsel, — Historien bevæger sig jo ofte i store Kurver.

Det var dengang, Alsangen blev til som Udtryk for Folks Trang til at søge sammen under Presset af de omvæltende Nyheder fra Krigsskuepladsen. — Og saa fyldte Kongen halvfjerds. Han kørte sin berømte Tur gennem Byen, og et Hav af indestængte Følelser fik pludselig Luft og slog sammen om disse Biler, der langsomt kravlede frem gennem Folkehavet.

26. Sept. 1940 har utvivlsomt større historisk Betydning end 26. Sept. 1870. Den fastslog Kongens sikre Position som Centrum for Folkets Haab og Tillid.

I et Omfang som faa af sine Forgængere har Christian X oplevet at se sin Fødselsdag blive en national Festedag.

# Hvad siger NATIONALTIDENDE?

Der er ikke uden Grund, at man atter og atter i bevægede Tider hører ovenstaaende Spørgsmaal Mand og Mand imellem. For fra sin Start for snart 75 Aar siden har det været *Nationaltidendes* Maal at være en *Forkynder af Ideer* og at *belyse alle Tidens Emner* udfra det Synspunkt og den Parole, som ligger i Bladets Navn: *en national Avis*, hvis Opgave er at tjene Land og Folk.

- ★ At tjene og værne alt hvad der er *dansk* og har Historiens og Livets Ret i vort Folk er *Nationaltidende's* største Opgave — derfor var *Nationaltidende* altid Talsmand for, at vore Forsvarsopgaver løstes paa en Maade, som Sagkundskaben kunde sige god for og Talsmand for god Forstaaelse mellem Folk og Værn. Ogsaa paa andre Omraader: Kirkens, Skolens, Litteraturens og Erhvervslivets ser *Nationaltidende* det som sin Pligt at *fremme og værne*, hvad der er dansk, at *bevare* vor Folks bedste Traditioner, og at *forberede* Fremtiden paa en saadan Maade, at intet af det, som er Danmarks Arv og Folket kært, gaar tabt.
- ★ Hvadenten De møder *Nationaltidende* som *en Journal* over Døgnets Begivenheder i Danmark eller ude i Verden — som *en Forkynder* af politiske Ideer — eller som et alsidigt Blad der søger at tilfredsstille Deres Trang til kulturelle, oplysende eller underholdende Artikler — vil De overalt møde *den samme Linie* i Form af Vilie til at give Læserne *den paalideligste Underretning, ærlig Stillingtagen til Tidens Problemer og Lødhed i alt Stof*.
- ★ Det er ingen Tilfældighed, at de, der beskæftiger sig med de Problemer, som findes mellem Begreberne Folk og Værn atter og atter har skrevet i NATIONALTIDENDE — for det er *Bladet hvor Ideer drøftes*. Saaledes var det før i Tiden — saaledes vil det ogsaa være i Fremtiden.
- ★ NATIONALTIDENDE kommer først og fremmest i de Hjem, hvor *dansk Tradition, nationale Interesser og store kulturelle Spørgsmaal* spiller en afgørende Rolle — i et Kulturhjem baade paa Land og i By. NATIONALTIDENDE ved, at dette forpligter, og indrettet sig derefter. NATIONALTIDENDE er et Blad, hvis Traditioner forpligter.
- ★ Derfor er det ingen Tilfældighed at Ordene: HVAD SIGER NATIONALTIDENDE? er blevet en staaende Replik, naar Folk drøfter de Spørgsmaal som vedrører Danmarks Fortid, Nutid og frie Fremtid.



# FOLK OG VÆRN



NR. 8

OKTOBER 1942

50 ØRE



DANSK MASKINPISTOL-SKYTTE



## UDGIVERE:

FORSVARSMINISTERENS  
FOREDRAGS-UDVALG OG  
VÆRNEENES  
OPLYSNINGSKONTOR



## Redaktører:

Oberstløjtnant H. A. V. HANSEN  
og  
Kommandørkaptajn K. HAMMERICH



## I Redaktionen:

Oberstløjtnant E. J. WIBOLTT



VESTERVOLDGADE 117  
KØBENHAVN V.  
TELEFON PALÆ 9095  
POSTGIROKONTO 4885



Abonnementspris: 4 Kr. pr. Aar.  
Abonnement kan tegnes gennem  
Postvæsenet.

## INDHOLD:

Leder: De indkaldtes Kaar .....	3
Kirke og Værn .....	4
Polytekniker-Soldat. Indlæg af Professor Anker Engelund og stud. polyt. Ch. Skibsted Larsen .....	6
R. Steen-Steensens: Hangarskibe ....	8
Om at ofre Sved, men spare Blod ..	12
Billedsider: Søkadetskolen paa Sommerholt .....	14
Nicolai Krarup: Afgørende Dage ... (Folkets kaarne Mænd ordner Danmarks Forhold efter Besættelsen)	16
I selvbygget Lejr .....	20
Bendix Thostrup: Et 250 Aars Jubilæum paa Holmen .....	22
F. K. Ammentorp: Studiekredsarbejdet .....	24
Samlebaand .....	25

NB. »Folk og Værns« Artikler maa ikke aftrykkes — heller ikke i Uddrag — uden Kildeangivelse.

## FORSVARSMINISTERENS

## FOREDRAGSUDVALG:

Førstelærer *Th. Hauberg*, MF (Formand)  
Oberstløjtnant *Helge Bruhn*  
Forretningsfører *Chr. Christiansen*, MF  
Redaktør *Ole Bjorn Kraft*, MF  
Direktør, Dr. phil. *Victor Madsen*  
Højskoleforstander *Fr. Norgaard*  
Gaardejer *Laust Norskov*, MF  
Civilingeniør *E. Rager*, MF

## Sekretærer:

Oberstløjtnant *H. A. V. Hansen* (tillige Forretningsfører)  
Kommandørkaptajn *G. de Lichtenberg*

## VÆRNEENES

## OPLYSNINGSKONTOR:

## Til Raadighed:

Kaptajn *E. L. G. Carlsen*  
Orlogskaptajn *A. M. Dam*  
Orlogskaptajn *Th. Bjerre*



Benyt

**PRIVATBANKEN**

til alle Deres

**BANKFORRETNINGER**



Aktieselskabet

**DANSK GALOCHE- OG GUMMIFABRIK**

Kjøbenhavn

Køge



**PAPIRHANDEL  
BOGTRYKKERI  
BOGHANDEL**

**N. Olaf Møller**

Frederiksborgvej 26  
Telefon 9002



## DE INDKALDTES KAAR

O ver hele Landet og indenfor alle Partier har Presen i Ledere og gennem Indlæg fra Læserne givet stærke Udtryk for positiv Indstilling til de Spørgsmaal angaaende de værnepligtiges Kaar, som »Folk og Værn« har rejst. Dette og den nylig stedfundne Radiodiskussion viser, at der i Befolkningen er en udbredt Forstaaelse af, at her er en Samfundsopgave, der trænger sig paa.

Vi skal derfor ganske kort trække Hovedlinierne op for dette aktuelle Problem.

\*

For det første drejer det sig om de værnepligtiges rent personlige Kaar under Indkaldelsen. Disse maa og skal nødvendigvis være præget af, at Indkaldelsestiden bl. a. er en Skole i Nøjsomhed og haard Træning, hvorved der bibringes de unge ikke alene militære, men ogsaa alment samfundsnyttige Egenskaber. Bl. a. derfor skal f. Eks. Aflønningen i Penge ikke dække almindelig civil Fortjeneste, og Indkvarterings- samt Uddannelsesforhold skal være afpasset efter Uddannelsens Formaal.

Men paa den anden Side maa Lønnen være en saadan, at den indkaldte ikke er henvist til anden Hjælp. Dette og Indkvarterings- samt Uddannelsesforholdene skal give den værnepligtige et klart Indtryk af, at Folket staar bag ham og værdsætter hans Indsats.

Et Omraade, som Forsvarsministeren kom ind paa under Radiodiskussionen den 17. November, er f. Eks. Spørgsmaalet om Undertøj. Dette skal den indkaldte i Dag selv betale, hvilket er umuligt at gøre ved Hjælp af Lønnen alene. Den mindre bemidlede er saaledes her væsentligt ringere stillet end den mere velhavende, og det turde derfor være rimeligt, at alle værnepligtige fik udleveret Undermundering. — Bortset fra, at det jo forøvrigt ogsaa er en militær Nødvendighed at sikre Tropperne mod Kulden.

\*

For det andet er der Spørgsmaalet om den værnepligtiges Arbejdsmuligheder efter Hjemsendelsen. Borgmester Arne Sundbo sagde herom i Radioen, at de indkaldte har tjent deres Land; derfor fortjener de snarere Paaskønnelse end Vanskeligheder, naar de atter gaar ud i det civile Liv. Arbejdsgivernes Formand har desuden flere Gange understreget, at Arbejdsgiveren staar sig ved at antage den hjemsendte Soldat. »Thi«, sagde Ingeniør Thomsen, »tro ikke, at den Tid som de værnepligtige har tilbragt

under Fanerne er spildt for dem. En Arbejdsgiver, der skal vælge mellem unge Mænd, der søger Ansættelse, vil derfor i Almindelighed, og naar Kvalifikationerne iøvrigt er lige, staa sig ved at foretrække Ansøgere, der har været indkaldt.« — Og endelig erklærede Forsvarsministeren under den omtalte Radiodiskussion kort og godt: »Man har ofte set Annoncer om, at »kun militærfri Personer kan antages«. Dette maa høre op!«

Denne Erkendelse: At de værnepligtige snarere fortjener Paaskønnelse end Vanskeligheder, naar de atter gaar ud i det civile Liv, og den stigende Forstaaelse af Militæruddannelsens Værdi ogsaa i Erhvervene, burde gøre det muligt i hvert Fald at stille de indkaldte lige saa gunstigt som de »militærfrie«.

\*

Det forannævnte angaar imidlertid kun den indkaldtes personlige Kaar under og efter Indkaldelse og har — dette bør understreges — ikke noget som helst med social Forsorg at gøre.

Det tredje og sidste Omraade angaar de værnepligtiges Paarørende, Forretning m. m., der paa Grund af Indkaldelserne kommer i økonomiske Vanskeligheder. Det har saaledes ganske vist en vis Lighed med, hvad vi i Almindelighed kalder social Forsorg, men er dog væsensforskellig derfra, fordi det her udelukkende drejer sig om Vanskeligheder, som Staten selv direkte har fremkaldt ved at disponere over den indkaldtes Person.

Den økonomiske Hjælp, der ydes i disse Tilfælde, bør derfor etableres som en Særordning. Den indkaldte maa heller ikke paa dette Omraade have nogen Fornemmelse af urimelig Behandling. Han føler sig ikke som »arbejdsløs« og er det jo heller ikke. En god Løsning vilde det f. Eks. være, at han normalt straks ved Modtagelsen af sin Indkaldelsesordre gennem Udskrivningsvæsenet (der dokumenterer Indkaldelsen) kunde indsende udfyldte Blanketter til særlige kommunale Nævn. Disse vilde da paa lignende Maade som i Sverige derefter kunne ordne Sagen. Hvis denne ikke er ordnet før Indkaldelsen, eller hvis nye Forhold foreligger efter denne, maa det samme formentlig kunne ske gennem de militære Afdelinger.

\*

Der er, som nævnt, utvivlsomt i Befolkningen en udbredt Forstaaelse af, at der paa disse 3 Omraader er Opgaver, der trænger sig paa. — Disse specielle

Fortsættes forneden næste Side

# KIRKE OG VÆRN

## Feltpræsteordningen i Sverige.

I den svenske Betænkning af 1938 om den fremtidige Feltpræsteordning i Sverige — skriver *Kommandørkaptajn Kai Hammerich i Kristeligt Dagblads Kronik den 16. September d. A.* — stod der bl. a:

Erfaringer, der blev gjort under forrige Verdenskrig, viste en stadig Stigning i det religiøse Behov — en dyb Længsel efter Hjælp og Trøst for Liv og Død. Raabet fra Fronterne og fra de militære Sygehuse om flere — og stadigt flere — Mænd, der kunde tage sig af baade Mandskab og Befalingsmænd, af baade sunde og saarede, hørtes i alle de krigsførende Lande og besvaredes med energiske Anstrengelser for at imødekomme disse Ønsker. I Tyskland f. Eks. femdobledes Antallet af Feltpræster fra 1914 til 1918.

Og saa skulde det alligevel ske, at de, der havde Ansvaret i Sverige, kom bagefter. Tidligt paa Efteraaret 1939 begyndte den længe ventede europæiske Krig, og det svenske Beredskab blev en alvorligere og mere omfattende Opgave, end det havde været kendt gennem de sidste 100 Aar. Der maatte derfor i Begyndelsen improviseres og handles paa egen Haand uden om al normal Forvaltningspraksis, indtil der forelaa særlige Bestemmelser, der tog Sigte paa Sjælesorgen under den nye Situation.

Denne Betænkning fremkom, fordi man for den svenske Hærorrdning af 1925 (Nedrustningsordningen) kategorisk havde fastslaaet, at »de religiøse behoven hos den militære personalen kunne tillgodases på annat sätt« end ved Feltpræster. Og i første Omgang gennemførtes der i 1939 kun en Ny-Ordning gældende for *Fredstid*. Der knyttedes en »militärpastor« til hvert af Hærens Regimenter og 2 til Flaaden; men disse var ikke faste Felt- og Marinepræster, udelukkende ansat som saadanne. Alligevel bør det dog bemærkes, at den ene Marinepræst skulde følge Skibene paa længere Ekspeditioner, ligesom Feltpræsten skulde følge og besøge Tropperne under de større Øvelser. Karakteristisk var det ogsaa, at disse Præster havde *fast Modtagelsestid*, skulde deltage i Oplysnings- og Biblioteksvirksomheden ved Afdelingerne (den mere

kulturelle Opgave) og endelig kunde lede *Soldaterhjem*.

Denne Ordning gjaldt som nævnt ved Krigsudbrudet imidlertid kun for *Fredstid*. Og som Oberst *Gottfried Björck* skrev i det store, svenske Værk: »Frihet och försvar«, vilde de alvorligste Mangler være kommet frem paa dette livsvigtige Felt, hvis der ikke, som det skete, var blevet Tid til at raade Bod paa den svigtende Forberedelse for dette livsvigtige Omraade.

Der blev derfor hurtigt direkte under Forsvarsstaben dannet et *Oplysnings- og Pressedepartement*, og en af dettes 4 Afdelinger — *Sjælesorgs-Afdelingen* blev ledet af Feltprovst *Molenberg*. Under ham kom tillige hele 1939-Ordningens Feltpræstevirksomhed til at ligge. Og hermed traadte saaledes ogsaa det Forslag, der var udarbejdet for *Krigstid*, og tiltraadt af Ærkebiskoppen, i Løbet af 1940 ud i Livet. Der findes i Dag svenske Feltpræster for hver af Hærens Batailloner og hvert af Flaadens Skibe eller Afdelinger paa 500 Mand.

Desuden findes et stort Antal *Feltprædikanter*, udtaget fra de store frikirkelige Samfund, K F U M, Frelsens Hær, Diakoner, teologiske Studenter o. s. v.

Dette Samarbejde mellem Statskirke- og Frikirkemænd har i det store og hele være godt. Ja, man kan sige, at dette økumeniske Samarbejde mellem Sjælesørgeren fra forskellige Trosretninger er eet af de mange værdifulde Udtryk for svensk Enighed i Beredskabets Tegn.

## Uddannelse og Organisation.

I sin Kronik, der her kun kan gengives i Uddrag, gør *Kommandørkaptajnen* til Slut bl. a. Rede for følgende:

Man ønsker, at Værnenes klerikale Personel faar en nogenlunde *almen, militær Uddannelse* med dertil svarende fysisk Træning.

Man kræver desuden en *intellektuel og kundskabsmæssig Standard*, som for det kirkelige Moments Vedkommende ikke maa være ringere end en Students. Dette er nødvendigt, fordi der som omtalt stilles Krav

Fortsat fra Side 3

Spørgsmaal er uafhængige af den særlige Situation, hvori vi befinder os samt uafhængige af en kommende Forsvarsordnings Omfang. Det maa derfor skønnes hensigtsmæssigt allerede nu at drøfte og finde en Løsning.

Har Ordningen af denne Sag *intet* at gøre med Formerne for en fremtidig Militærordning, har den imid-

lertid til Gengæld, som tidligere paavist, ikke saa lidt at gøre med den *fri Meningsdannelse* overfor Forsvarsspørgsmaalet hos de værnepligtige, fordi det er menneskeligt, at disses Indstilling i mange Tilfælde vil paavirkes af urimelige Vanskeligheder i Forbindelse med Værnepligten. — Og den har i allerhøjeste Grad noget at gøre med *Retfærdighed mod den enkelte værnepligtige Borger i Dag*.

til Feltpræsterne om en kulturel og social Soldaterforsorg, der jo iøvrigt medvirker til at bringe Præsterne ind i et naturligt Samarbejde med Mandskabet.

Der indføres tillige *militære Grader og Uniformering* af Sjælesorgs-Afdelingens Folk, der alle faar Officersgrad. Med Hensyn til Uniformering holdt nogle i Begyndelsen paa, at Præstedragten var værdigst og enklest; men efterhaanden er man naaet til den Anskuelse, at en Feltuniform med særligt Distinktionstegn — paa samme Maade som f. Eks. for Læger — er det for alle Parter bedste. Man betragter nu Manden med *Korsmærket* først og fremmest som en Guds Tjener; men samtidig hjælper Uniformen Præsten helt ind i den militære Enhed.

### Kirke og Værn i Danmark.

Kommandørkaptajn Hammerich peger endelig paa, at saaledes som Situationen laa i Sverige paa dette Omraade i Aarene omkring 1925, minder den ikke saa lidt om vor Situation. Det er i det store og hele overladt til de enkelte militære Chefers forskellige Initiativ og Indstilling, om deres Mandskab faar Lejlighed til at møde kristne Personer og Synspunkter. Der bør derfor gives fælles Direktiver med klare Ret-

ningslinier for Værnene paa dette Omraade. »Thi, skriver Kommandørkaptajnen, »jeg har mere end een Gang mødt værnepligtige — ogsaa af i Dag — der undrer sig over — ja, er skuffede over — at de kan passere deres Værnepligtstid uden at møde nogen Form for kristent Islæt i selve Tjenesten. De, der — ogsaa herhjemme — har oplevet Gudstjenester om Bord eller Feltgudstjenester i Land, vil sikkert give mig Ret i, at man her kan møde noget helt ud over det almindelige, hvor vi mærker, at vi ikke blot er under samme Flag og i samme Tjeneste, men under den samme aabne Himmel.«

Paa den anden Side understreges, at Rammen for det almindelige Arbejde kun fyldes ad *Frivillighedens* Vej. Enhver Form for Tvang maa, som i Sverige, være banlyst. — Og endelig anføres, at naar Forfatteren ikke har omtalt det store Arbejde, der baade i Sverige og Danmark gøres af Soldatens Venner, K F U M's Soldatermission o. a., er det udelukkende, fordi den foreliggende Opgave kun gik ud paa at belyse, hvad der i Sverige *officielt* ydes af Stat og Kirke paa *Feltpræstens* saare vigtige Omraade.

Denne Redegørelse for svenske Forhold rejser saaledes for mange et *dansk* Problem, som endnu ikke har fundet sin Løsning.

W.

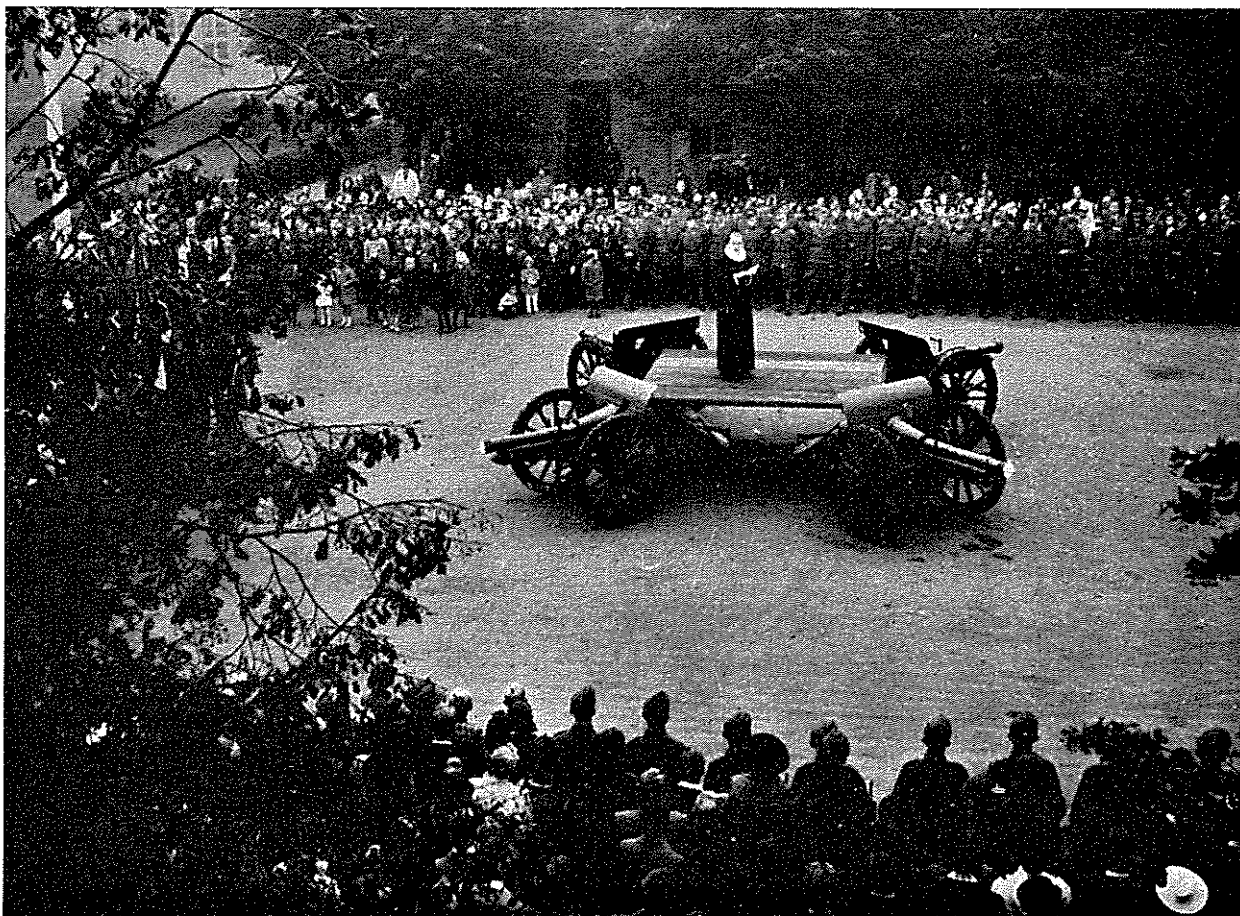

Gudstjeneste i en Garnison paa Kongens Fødselsdag 1941.



I September endte de polytekniske studerende Aarets Sommertjeneste ved Hæren. Vi bringer i den Anledning en Udtalelse af Rektor ved den polytekniske Lærestalt, Professor Anker Engelund:

Jeg imødekommer meget gerne »Folk og Værn«s Opfordring til mig til at fremsætte en Udtalelse om den særlige Værnepligtsordning, der kan vælges af polyteknisk studerende.

I tidligere Tid kom man normalt først til at aftjene sin Værnepligt efter bestaaet Kandidateksamen. Allerede her synes jeg, at den for Polyteknikerne trufne Ordning betyder en stor Fordel, idet de studerende allerede efter et Aars Studium — altsaa i en ganske ung Alder — begynder Rekruttjenesten. Det kunde undertiden falde en polyteknisk Kandidat haardt, efter at have gennemgaaet en høj teknisk Uddannelse, at skulle gennemgaa Eksercitsens Begyndelsesgrunde og foretage de ret selvfølgelige Øvelser, som den første Soldatertjeneste maa byde paa. Nu falder Soldaterekruittiden samtidig med, at den studerende ogsaa som Polytekniker er en Slags Rekrut, og saa kommer endda hertil den meget store Fordel, at Polyteknikerne nu uddannes i særlige Hold, saaledes at man ret hurtigt fra Hærens Side kan beslaglægge de særlige Evner, som polytekniske studerende er i Besiddelse af. At dette i høj Grad har forøget Interessen hos de studerende for den militære Tjeneste, er en Selvfølge, hvilket ogsaa tydeligt vil fremgaa af den af Formanden for Polyteknisk Forening, stud. polyt. Skibsted Larsen her i Bladet skrevne Artikel. Ogsaa fra Lærestaltens Side er vi glade for Ordningen. Vi har Indtryk af, at de studerende kommer tilbage fra Som-

## POLYTEKNIKER

merferien sundere og med flere fysiske Kræfter. Ikke mindst for de økonomisk daarligt stillede studerende kan det være vanskeligt under tilfredsstillende Forhold at holde en rigtig Sommerferie, og skønt jeg ved, at Polyteknikerne selvfølgelig bliver udsat for de samme Strabadser som de øvrige Indkaldte, er det dog mit bestemte Indtryk, at Tjenesten i de tre Sommerferier virker som en Forfriskelse og som en god Forberedelse for de studerende til at tage fat paa Studierne igen. Det Samarbejde, som vi gennem Ordningen har med Hærens Officerer, har ogsaa været af stor Interesse, og alt i alt er der Grund til at glæde sig over den Forbindelse, der nu er skabt mellem vort militære Værn og den tekniske Højskole.

Samtidig har Formanden for Polyteknisk Forening, stud. polyt. Ch. Skibsted Larsen paa vor Opfordring med Glæde givet Udtryk for de unge Polyteknikers Syn paa Soldaterlivet.

Da den danske Hær i Sommeren 1939 modtog det første Hold af polytekniske Studerende til Uddannelse i Sommerferien, blev Grundlaget lagt for det udmærkede Forhold, der nu bestaar mellem Hærens Befalingsmænd og de polytekniske Studerende.

Værnepligtsspørgsmaalet har altid været et for Polyteknikere særligt brændende Spørgsmaal. I Kraft af deres Uddannelse og det omfattende tekniske Apparat en moderne Hær er, var det ganske naturligt, at Hæren i særlig Grad ønskede Ingeniøren videreuddannet til Befalingsmand. Noget urimeligt var der heller ikke deri, men naturligvis var det ikke altid med lige stor Begejstring, at den polytekniske Kandidat imødesaa en Militærtjeneste i 1½ Aar efter at have afsluttet sin Eksamen, medens andre Akademikere ofte slap med 6 Maaneder.

Den Særordning, efter hvilken Polyteknikerne nu kan aftjene deres Værnepligt, har givet de Studerende et nyt Syn paa den militære Værnepligt. Ordningen er et Resultat af Forhandlinger ført mellem Krigsministeriet, Danmarks tekniske Højskole og Dansk Ingeniørforening. Den gaar i al Korthed ud paa, at de Studerende kan aftjene deres Soldatertjeneste i tre

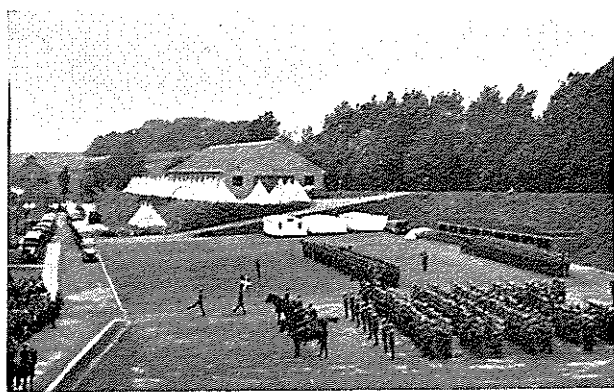

Isted-Dagen 1942. Fanen føres ind.



## — SOLDATER

Sommerferier à 2 Maaneder, mod at de saa forpligter sig til at melde sig til Kornetskolen og til Tjeneste som Kornet, en Tjeneste, der varer 9½ Maaned og følger umiddelbart efter Embedseksamen. Af ca. 330 nye Studenter meldte de 172 sig i 1942 til den Tjeneste.

Der er faa Steder, man i den Grad møder Kammeratskab og Solidaritetsfølelse som i Soldatertiden og faa Steder, hvor Livsglæden faar Lov til at udfolde sig som her. Der skabes et Kammeratskab, som knytter de 4 forskellige Studieretninger paa Læreanstalten sammen, hvad Foreningslivet paa Højskolen tydeligt bærer Præg af. Det Væld af Minder, Soldatertjenesten giver, skaber Baand mellem de Studerende, der holder langt udover Studietiden.

En meget vægtig Fordel, som denne Ordning medfører, er den sundhedsmæssige Side af Tjenesten. Det kan sikkert ikke overvurderes, at Studenten efter et Aars Læsning kommer ind til 2 Maaneders frit Liv i frisk Luft fra Morgen til Aften og dyrker Badning og Idræt. Legemet hærdes ved Marchture og Eksercits. Man kan tydeligt se Forskellen før Ferien og efter. De 2 Maaneder giver rank Holdning og Solbrændthed.

Det vigtigste ved hele Uddannelsen er maaske alligevel det, at Studenterne indser Betydningen af »den frivillige Lydighed«. Jeg vil gerne have Lov til at citere en af vore Befalingsmænds Ord til os i Sommeren 1940:

»Lige saa sandt det er, at en Soldat, hvor modig og udholdende han end er, absolut intet er værd, hvis han ikke er samvittighedsfuld i eet og alt, hvis han ikke gør sin Pligt, selvom ingen ser paa ham — ligesaa sandt er det, at en kundskabsrig og klog Mand er fortabt, hvis han ikke foruden sine Kundskaber og sin Klogskab ejer Karakterstyrke og Vilje. Der skal Karakterstyrke og Vilje til for at adlyde, og naar først denne villige Lydighed er til Stede, først da skabes den Tillid og Respekt i alle Livets Forhold, som giver Kraft og Udholdenhed til at bære Farer, Savn og Møje uden Klage og uden at give op. Det kræver vort Land af os, ja, hele Verden af os. Det danske Folk maa og skal under den nuværende dødsensalvorlige Situation vise Viljen til at vilje, hvis vi skal opleve vort Lands næste store Glædesdag, da vi atter er helt frie Borgere i vort hele og helt frie Land.«

Dette at lære frivillig Lydighed overfor sine Overordnede tør vel nok siges netop at være Kravet til en Ingeniør i Forbindelse med Evnen til at lede og til at føle Ansvaret for de Folk, han har under sig.

Ogsaa de sidste Faktorer lærer en ung Mand i Hæren som Befalingsmand, og det er vel ikke alene Ingeniøren, der har Brug for det. Det maa ogsaa siges at være en Tilfredsstillelse for en Polytekniker, at han under Tjenesten faar Brug for sin Viden, det være sig til Opmaaling, Orientering, Beregninger af Skydningerne, Radiobetjening etc.

Polyteknikere møder deres Befalingsmænd med Tillid, og der bliver vist dem den samme særlig med Hensyn til Disciplinens Opretholdelse, en Tillid, som alle bestræber sig for ikke at rokke, og som i allerhøjeste Grad stimulerer Arbejdslysten. Dette gensidige Tillidsforhold har blandt andet lagt sig for Dagen ved de Fester, der regelmæssigt afholdes i Polyteknisk Forening, hvor Befalingsmændene samles med

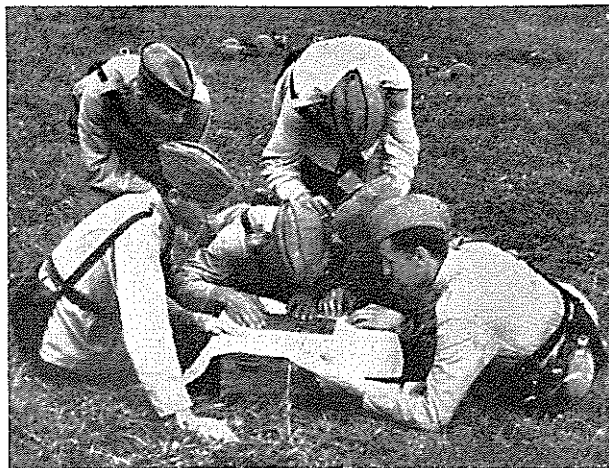

*Polytekniker-Soldater ved Kortlæsning.*

deres Soldater fra Sommeren og Højskolens Rektor og Professorer. Her mødes Polyteknikersoldaten med alle sine Overordnede lige fra Generalmajoren til Underkorporalen. Der afholdes af og til i Tilknnytning til disse Fester et Foredrag med militært Emne, hvor Hærens Officerer forøger vort Kendskab til de militære Discipliner.

Jeg vil gerne slutte denne lille Redegørelse med at sige, at vi rækker en ærlig Haand til »Folk og Værn« med Løfte om efter bedste Evne at være med til at give Hær og Flaade den Plads, som tilkommer dem i Folkets Liv, og at vi vil opfylde de Krav, der stilles til os:

- 1) At vi forstaar, at Hær og Flaade maa og skal have deres naturlige Plads i Folkets Liv, som Udtryk for Viljen til at forsvare vor Frihed og som et Led i Ungdommens Opdragelse af danske Mænd.
- 2) At vi møder med Forstaaelse i Stedet for Uvilje, og
- 3) at vi møder med Offervilje i Stedet for Krævesind.

Saa vil der igen være en Ungdom, der ejer en Fremtid, fordi den vil, hvad den skal.



*Ved Felt-Radioen.*

# HANGARSKIBE

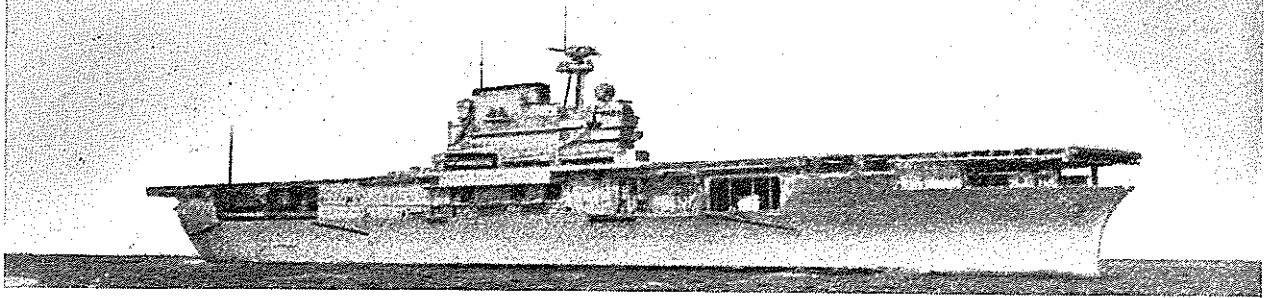

Amerikansk Aërodromskib »Yorktown«.

## Af Orlogskaptajn R. Steen Steensen

ALLEREDE ved sidste Verdenskrigs Udbrud var man klar over, at selv om det enkelte Krigsskibs Udrustning med eet eller nogle faa Luftfartøjer vilde være af stor Betydning for Rekognosceringen, maatte man yderligere med den tiltagende Luftvirksomhed gaa over til at anvende særlige »Hangarskibe«, hvis Hovedopgave var at medføre et saa stort Antal Luftfartøjer som muligt. I Begyndelsen benyttede man hertil hurtiggaaende Passagerbaade (20 à 22 Knobs Skibe fra den engelsk-franske Kanaltrafik), som forsynedes med Kraner, svære Lossebomme og primitive Hangarer. Det var et Sølufftartøj fra et saadant Hangarskib, »Engadin«, der den 31. Maj 1916 bragte Kontakt mellem den engelske »Grand Fleet« og den tyske »Hochseeflotte« — en Kontakt, der resulterede i sidste Krigs største Søslag, Nordsøslaget.

Efterhaanden gik man ogsaa over til at forsyne Skibene med et Flyvedæk, hvorfra Luftfartøjerne kunde starte og lande, og saaledes opnaede man i de saakaldte Aërodromskibe at kunne benytte Luftfartøjer med Hjulstel (»Landluftfartøjer«). Da Pontonerne i Sølufftartøjerne har en forholdsvis betydelig Vægt, vil man nemlig ved at anvende Luftfartøjer med Hjulstel opnaa en Vægtbesparelse, der kan benyttes til forøget Benzinbeholdning (større Aktionsradius) eller kraftigere Armering (Bombelast eller Maskinvaaben). Hertil kommer, at de relativt tunge Sølufftartøjer er betydeligt daarligere manøvrerende end »Landluftfartøjer«.

For hurtigt at skaffe Aërodromskibe ombyggede man i Begyndelsen andre Skibe hertil — dels store Passagerbaade (»Linere«), dels større Krigsskibe, som endnu stod paa Stablen. Selv efter Krigen fortsattes disse Ombygninger, idet bl. a. flere store Slagskibe, som var under Bygning, og som i Henhold til Washingtontraktaten af 1922 skulde ødelægges, »reddede Livet« ved en saadan Rekonstruktion.

De første Aërodromskibe var — da det drejede sig om nye Konstruktioner, hvor man stod helt uden Erfaringer — prægede af forskellige Misgreb, som søgtes rettede ved senere Ombygninger. Smukke var disse

Skibe som Regel heller ikke. Ofte fandtes ingen Skorsten — men kun Røgkanaler, som udmundede langs Siderne eller helt henne agter. Det fortælles, at da en engelsk Krydser, som havde været stationeret i Østasien under hele Krigen, vendte hjem til England i 1919 og passerede et saadant Aërodromskib i Kanalen, prægede Udkiggen ned: »Brændende Vrag — tværs om Bagbord!« —

### Med Katapult og Landingssejl.

De saakaldte Luftfartøjstendere har dog ikke Flyvedæk. De medfører som Regel kun Sølufftartøjer, og i de ældre og mindre Enheder sættes Luftfartøjerne udenbords ved Hjælp af Kraner. I moderne og større

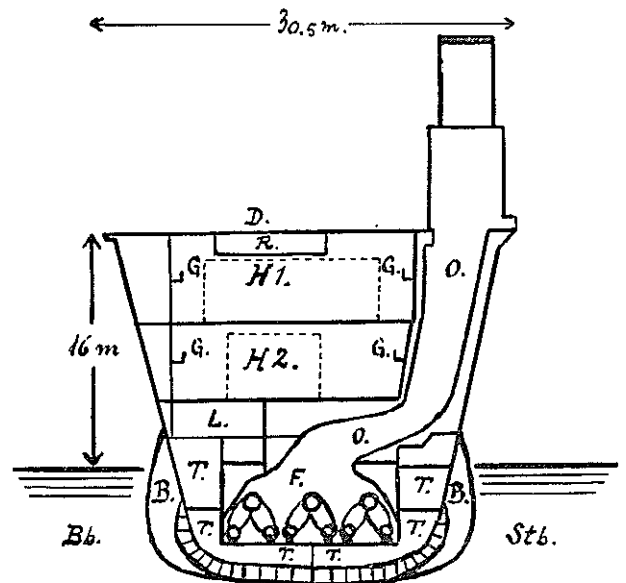

Skematisk Tværsnit gennem engelsk Aërodromskib af Ø-Typen. Forklaring: B = Bulges, D = Start- og Landingsdæk, F = Fyrplads, G = Gallerigange, H1 = øverste Hangar, H2 = underste Hangar, L = Last, O = Optrek og Skorsten, R = Rum til Reserveplaner, T = Brændstoftanke. (Dækkets Dimensioner: 181×30,5 m). De punkterede Omraader angiver Rumfanget af et Luftfartøj med sammenklappede Vinger — øverst set fra Siden — nederst set forfra.

Enheder anvendes tillige *Katapultstart*. En Katapult er en »Kastemaskine«, som ved Hjælp af komprimeret Luft eller en Krudtladning »udslynger« Luftfartøjet. Dette staaer ved Starten — med arbejdende Motor — fastgjort til en lille Vogn eller Slæde, der bibringes en Hastighed, som er større end Luftfartøjets mindste Flyvehastighed. Katapultstart kan foretages dels under Vejrforhold, hvor det ikke er muligt at starte fra Vandoverfladen, dels hvor det drejer sig om store Søluftfartøjer (Flyvebaade), der skal foretage meget lange Rekognosceringer, og som derfor er fyldt saa meget op med Benzin, at de har Vanskelighed ved selv at starte.

Indbjergningen foregaar ved en Kran, medens Luftfartøjstenderen ligger stoppet. Adskillige Luftfartøjstendere er dog tillige forsynet med et *Landingssejl* eller *Slæbesejl*, ved Hjælp af hvilket Indbjergning ogsaa kan ske, medens Skibet er under Gang. Et saadant Landingssejl er ca. 20 m langt og 4—5 m bredt. Det slæber enten agter, medens Skibet stævner Vind og Sø med langsom Fart — eller paa Siden, idet Skibet i saa Fald lægger sig et Par Streger fra Vinden for at skabe Læ under Indbjergningen, der tillige kan lettes ved Olie-dæmpning af Søen. Landingssejlet er af svært Sejldug og er afstivet med tværgaaende Ribber (som en Slags Persienne) og flyder i Overfladen. Luftfartøjet »lander« lige agten for Landingssejlet, og idet det manøvrerer med sine Motorer og Ror, glider det op paa Sejlet, der ligger nogenlunde plant og støt i Vandet, indtil det kommer op under Kranen, hvor det bliver taget op. Landingssejl anvendes, foruden i Luftfartøjstendere, ogsaa i andre Krigsskibe, der er udrustede med Søluftfartøjer — bl. a. i den svenske Krydser »*Gotland*«.

#### Start fra Dækket.

Aërodromskibene deles efter deres Konstruktion i to Hovedtyper — »*Glatdækstypen*«, der har et fuld-

stændig frit Flyvedæk uden Opbygninger eller Forhindringer af nogen Art — og »*Ø-Typen*«, hvor Broen med Ildlederstation og ofte tillige Skorstene og Hovedarmering danner ligesom en Ø helt ude i den ene Side (Styrbord) af Flyvedækket. I Ø-Typen er der bedre Overblik fra Bro og Ildlederstationer end i Glatdækstypen, men Øen — og da især Skorstenen — forårsager imidlertid kraftige Hvirvelstrømninger i Luften over Flyvedækket, medens Glatdækstypen giver mere stabile Luftforhold, ligesom denne Konstruktion naturligvis ogsaa giver et større Dækareal. Dette er af Vigtighed, fordi de i Luftfartøjerne anvendte Motortyper kræver, at de skal »varmes« inden Starten. Og da denne Varmning ikke kan foregaa i de under Flyvedækket liggende Hangarer, er det nødvendigt, at alle de Luftfartøjer, der skal starte, forinden anbringes paa Dækket.

Hertil benyttes som Regel den midterste Trediedel af Flyvedækket (Klargøringsdækket), saaledes at Resten maa bruges til selve Starten for at faa fornøden Startlængde. I adskillige Aërodromskibe anvendes dog nu Katapultstart (1 à 2 Katapulter forude — som Regel forsænkede i Dækket). Paa denne Maade kan en Del af Startdækket benyttes som Klargøringsdæk og flere Maskiner staa klar.

Erfaringerne har efterhaanden vist, at en Kombination af begge de to Typer giver det bedste Resultat. Derved kommer man til en Konstruktion med en forholdsvis lille Ø — kun med Bro og Ildlederstationer. Da Skorstenens uheldige Indvirkning især bestaar af Hvirvelstrømninger, der forårsages af den opstigende varme Luft, har man tillige i visse Enheder søgt denne Gene ophævet ved at blande kold Luft i den varme Røg i Optrækket — i andre Enheder imødegaas den ved at anvende »*Klapskorstene*«, som kan klappes ned i vandret Stilling under Start og Landing af Luftfartøjerne. En anden Løsning er at føre Røgen gennem

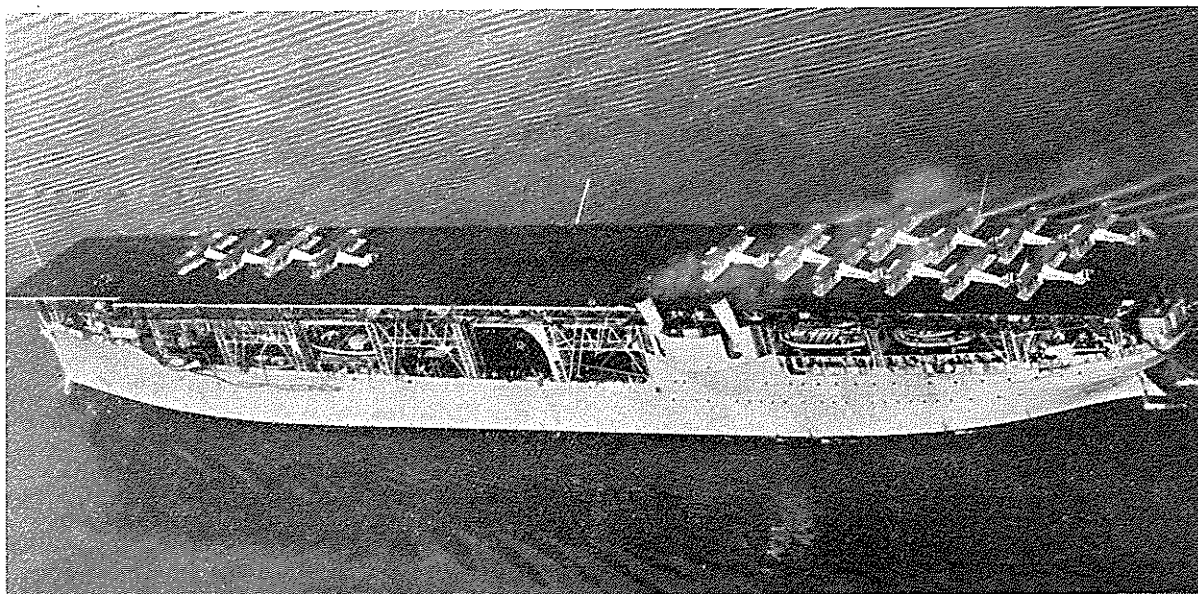

Luftfartøjer klar til Start paa Dækket af amerikansk Aërodromskib »Langley«  
(Glatdækstype med Klapskorstene)

Kanaler, som udmunder paa Siderne eller helt henne agter.

Luftfartøjerne transporteres fra Hangarerne op til Dækket og omvendt af store Elevatorer, men de tager megen Plads.

Bombemaskinerne og Torpedoplanerne har derfor Planer, som kan klappes sammen langs Kroppen — omtrent som Insekternes Vinger i Hvilestilling. Med sammenklappede Planer er Dimensionerne for disse Luftfartøjer: Længde ca. 12 m, Bredder 5,5 à 6 m og Højde 4 à 4,5 m. Luftjagere og Styrtbombere — hvor saadanne findes — har dog ikke sammenklappelige Vinger, da de meget kraftige Paa-virkninger, som disse Luftfartøjers Planer skal kunne taale, ikke tillader dette, og disse Typer kræver saaledes endnu mere Plads. For at kunne transportere disse Luftfartøjer er Elevatorerne derfor ofte T-formede, idet Luftfartøjerne anbringes med Planerne over T'ets Tværstreg.

Naar et Aërodromskib skal starte sine Luftfartøjer, bringes disse op paa Klargøringsdækket og Motorerne sættes i Gang. Aërodromskibet selv stævner med god Fart op imod Vinden, og en Officer leder nu Starten af de forskellige Luftfartøjer. Efterhaanden som disse kommer i Luften, samler de sig i de beordrede Formationer og afgaar.

Under Starten — og senere under Landingen — holder Aërodromskibet støt Kurs, og disse Tidsrum er de farligste for Skibet, idet en angribende U-baad — saa vel som angribende Luftfartøjer — herigennem kan faa Kendskab til Kursen — og til Dels Farten, hvorved Træffemulighederne forøges.

#### Landing.

Naar Luftfartøjerne vender tilbage, lander de efter Ordre. Forude i Skibets Stævn findes et Damprør, hvorfra en »Fane« af Damp giver Vejledning om Vindretningen. Ofte anvendes dog en svag Taageudvikling i Stedet for Damp. Findes der flere Aërodromskibe af samme Type, har de hver deres særlige Kendetegn malet paa Flyvedækket, ligesom dette ogsaa ved hvide Striber kan inddeles i forskellige Felter til Orientering for Piloterne. Naar et Luftfartøj har faaet Ordre til at lande, søger det agterfra ned mod Aërodromskibet og lander med saa ringe Fart som muligt paa Landingsdækket. Her ligger der et Antal (8 à 10) tværgaaende Stoppewirer. Inden Landingen frigør Piloten en Hage i Agterkanten af Luftfartøjet, og under Afløbet faar Hagen fat i en af de omtalte Stoppewirer. Disse staar i Forbindelse med en hydraulisk Bremsanordning, hvorved Luftfartøjet, som tillige gør Brug af sine Hjulbrems, standses. Luftfartøjet frigøres og føres af Vejen — frem til Klargøringsdækket — og man er nu klar til at tage mod det næste Luftfartøj.

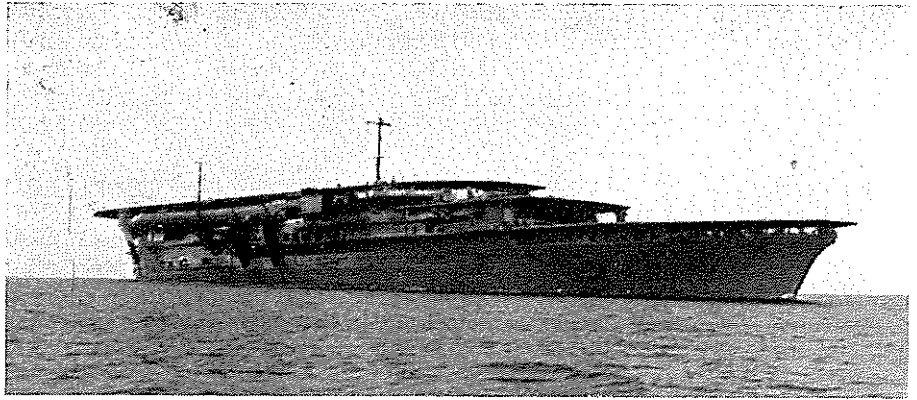

Japansk Aërodromskib »Kaga«.  
(Glatdækstype med Røggkanaler langs Skibssiden).

#### Skibenes Armering.

De første Aërodromskibe var armerede dels med Kanoner til Bekæmpelse af Krydsere og Jagere, dels med Luftskyts. Kanonerne var som Regel 15 cm — i enkelte amerikanske og japanske Enheder endog 20,3 cm. De fleste moderne Aërodromskibe har dog som Regel kun Luftskyts, idet det sværeste (11—13 cm) tillige anvendes mod Maal paa Søen.

Et Aërodromskib ledsages normalt af to eller flere lettere, hurtiggaaende Fartøjer — som Regel Jagere. Disse Ledsagefartøjer skal, saafremt et Luftfartøj har varer og nødlander, bjerge Besætningen og om muligt Luftfartøjet, som slæbes hen til Aërodromskibet, der tager det om Bord ved Hjælp af Kraner.

#### Fremtidens Slagskib?

Aërodromskibets Fremtid synes mere problematisk end andre Skibstypers. Oprindeligt kun udrustet med Rekognosceringsmaskiner var dets Opgave i Begyndelsen sammenfaldende med Krydsrens.

Efterhaanden som Luftjagere, Torpedoplaner og Bombemaskiner er indgaaet i Luftfartøjsudrustningen, udvikler Hangarskibet — hvorved her udelukkende skal forstaaes Aërodromskibet — sig dog mere og mere til at blive en Slags »Kampskib«, men paa Grund af sin store Saarbarhed er Aërodromskibet dog i sin nuværende Form langt fra at være noget ideelt »Slagskib«.

Slagskibet defineres som det til Kamp — ikke alene med andre Slagskibe — men ogsaa med de øvrige Skibstyper stærkeste og mest hensigtsmæssige Krigsskib. I det Øjeblik en anden Skibstype viser sig at være det nuværende Slagskib overlegent baade i offensiv og defensiv Henseende, vil det pansrede Artilleriskib af sig selv forsvinde — og give Plads for »det nye Slagskib«.

Men hvilken anden Skibstype kan tænkes at være det nuværende Slagskib overlegent og erstatte det? Selv om det er lykkedes Jagere og U-baade at sænke Slagskibe med Torpedoer, har Erfaringerne dog vist, at ingen af disse to Skibstyper har kunnet erstatte Slagskibet og træde i Stedet for dette.

Den eneste Mulighed er Hangarskibet. Hvis man betragter Luftfartøjerne som Hangarskibets Kanoner



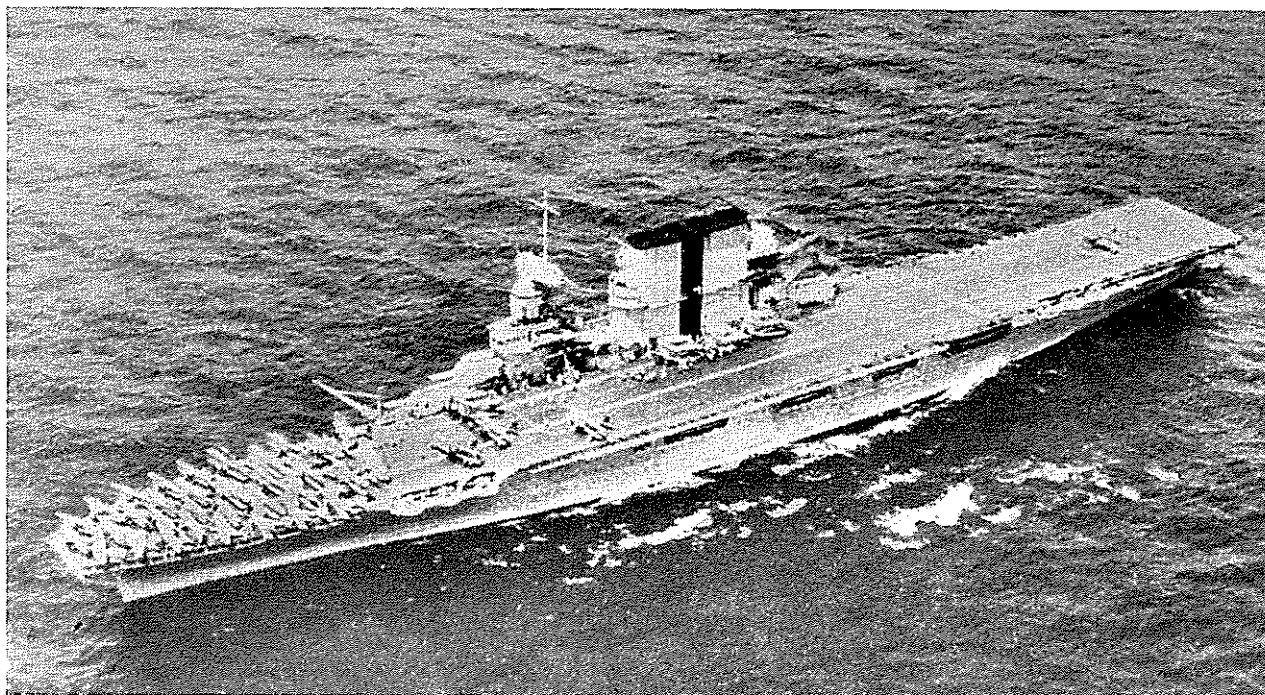

Amerikansk Aërodrømskib »Saratoga«. (Man bemærker Ø-Konstruktionen med 8 Stk. 20,3 cm Kanoner i 4 Dobbelttaarne).

og Luftbomberne som disse Kanoners Projektiler, vil man have et Billede af Hangarskibet som Slagskib: Medens de sværeste Kanoner kan række 30 à 40 km — skønt Kampafstandene i Praksis vel næppe vil gaa synderligt højere end 25 km — kan Hangarskibet med sine Luftfartøjer bekæmpe en Modstander paa en Afstand, der er 20—30 Gange saa stor eller mere.

I sin nuværende Skikkelse er Hangarskibet imidlertid et stort og særdeles saarbart Maal saavel for Artilleriild som Luftangreb. Man kan ganske vist give disse Skibe »lettere« Panserdæk og udstrakt Undervandsbeskyttelse. Men alligevel vil en enkelt eller nogle faa Træffere — hvad enten det er Projektiler

eller Luftbomber — kunne ødelægge Startdæk, Elevatorer og Hangarer, saaledes at Hangarskibet ikke mere kan betjene sig af sit Vaaben: Luftfartøjerne.

Foruden Panserdæk og vandtæt Inddeling har Hangarskibet dog endnu en Slags »Beskyttelse«. Angreb af Artilleriild kan imødegaaes ved, at Skibets Rekognosceringsmaskiner i Tide lokaliserer fjendtlige Slagskibe og Krydsere, saaledes at man enten i god Tid kan undvige eller sende sine Bombemaskiner til Angreb. Overfor andre Hangarskibe — det vil sige disse Skibes Bombemaskiner — kan man tillige beskytte sig ved et »Luftværn«, bestaaende dels af Luftskyts, dels af Jagermaskiner. Med et efter Forholdene appasset Antal Jagermaskiner hængende i Luften som en »Paraply« — og et Antal staaende paa Dækket klar til øjeblikkelig Start, er et fjendtligt Luftangreb paa et Hangarskib derfor trods alt ikke nogen let Opgave.

Medens Hangarskibets Bombemaskiner som tidligere nævnt svarer til Slagskibets Kanoner — og Torpedoplanerne til Torpedoapparaterne — vil dets Jagermaskiner saaledes svare til Slagskibets Panser.

De Erfaringer, der gøres i den nuværende Krig, vil dog næppe give den endelige Løsning paa Spørgsmaalet om »Fremtidens Slagskibe«. Dertil er de eksisterende Slagskibe alt for handicappede ved Flaadetraktaternes kunstige Indgreb. Paa den anden Side synes der endnu ikke at være nogen Grænse for Luftvaabnets videre Udviklingsmuligheder.

Men det vil antagelig mere være denne Udvikling — Bombemaskiner og Torpedoplaner contra Luftjagere — end det nuværende Slagskibs egen Udvikling, der i de kommende Aar vil være afgørende for Spørgsmaalet om »Fremtidens Slagskibe«.

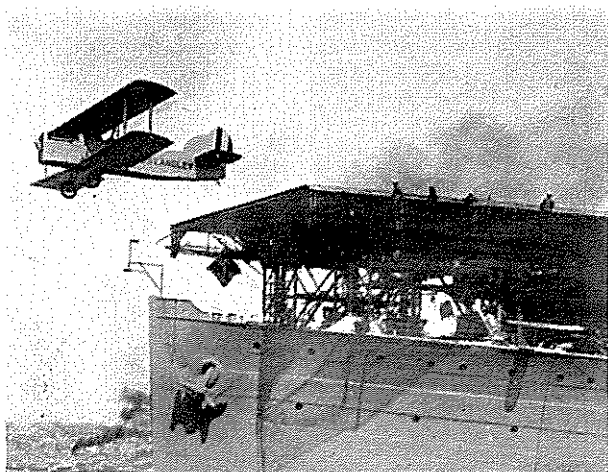

Start.

# Om at OFRE SVED - MEN SPARE BLOD

## Haard Soldater-Uddannelse sparer Menneskeliv

I »Folk og Forsvar« Nr. 14 har den bekendte finske Krigskorrespondent Magnus Ohlander skrevet en Artikel om, hvorledes haard Militær-Uddannelse sparer Menneskeliv. Den er rettet til Sverige, men har naturligvis Adresse til alle; og den vil utvivlsomt kunne bidrage til, at mange bedre forstaar, hvorfor Rekrutuddannelse nødvendigvis maa være haard — og ofte tillige Gentagelse paa Gentagelse af en Række disciplinerede Øvelser, der tilsyneladende er unødvendige og blot »Tøve-Ture«.

### Magnus Ohlander skriver bl. a.:

I et Communiqué fra det finske Hovedkvarter meddeles:

**E**lleve-Dages Slaget ved Swir er endt med en overvældende Sejr for de finske Vaaben. Fjenden har mistet 15.000 Mand døde. Utallige Kanoner, Kampvogne og Maskingeværer er faldet i vore Hænder. Vore Tab beløber sig kun til 450 Mand.

Mange vil hertil maaske trække paa Skulderen og sige »Propaganda«. Andre vil rent ud erklære, at dette ikke kan være sandt. Det er, siger de nemlig, ganske simpelt utænkeligt, at den ene Part kan have 15.000, den anden kun 450 Døde i samme Slag, — og dette saa meget mere som selv Modstanderne aabent erklærer, at den russiske Soldat er baade modig, vel uddannet og udrustet med særdeles gode Vaaben.

Men alligevel er det sandt. Og paa Grundlag af egne Erfaringer under 2-Aars Krig med Rusland skal jeg forklare hvorfor.

Forklaringen ligger i den store Forskel paa finsk og russisk Indstilling. Den finsk-svenske Historie fortæller, hvorledes Karl XII trods numerisk Underlegenhed Gang paa Gang tilføjede Russerne store Nederlag. Organisation, Intelligens og individuel Beslutsomhed hos hans Officerer og Soldater søjrede over de russiske Hærskarere. Det var *Kvaliteten*, der viste sig *Massen* overlegen.

Men dette gælder i endnu højere Grad nu. Det er givet, at Masseindsats med tæt sammentrængte Fodfolksstyrker uvægerligt vil medføre vældige Tab, hvis Modstanderen raader over moderne Artilleri og automatiske Vaaben. Men det besynderlige er, at der endnu den Dag i Dag findes en blind Tillid til

Masseindsatsens Værdi hos Russerne. — De sætter deres Lid til deres tilsyneladende udtømmelige Menneskereserver.

Den russiske Officer og Menig er i Aarevis blevet udrustet til for enhver Pris at følge Reglementet, i Tillid til at det har forudset ethvert Tilfælde, der kan indtræffe. Derfor har de faa Muligheder for at udnytte deres Fantasi og Smidighed.

— Selv om en russisk Kompagnichef mister Halvdelen af sit Mandskab, naar han efter Artilleriforbereelse stormer frem, holder han sig blindt til sin Ordre om at gaa lige paa og ofrer villigt sig selv og sine Folk, i Stedet for at søge Maalet naaet paa en Maade, der bringer færre Tab.

Men hvorfor sker dette, til Trods for Sovjets 4-aarige Soldater-Uddannelse? Den, der Gang paa Gang har set russiske Soldater gaa i Døden med ubegribelig Fanatisme, forstaar ikke dette: At han til Trods for Kendskab til alle Krigens forskellige Vaaben, god Rutine under Øvelserne og enestaaende Evne til at camouflere sin Stilling, alligevel er hjælpeløs, saa snart han overlades til sig selv eller overraskes.

Er der først trykket paa »Storm-Knappen«, gaar den russiske Soldat til Angreb, saa at sige paa Geled. Han gaar blindt frem mod Maskingeværilden, selv om Kammeraterne falder til højre og venstre. Og er han een af de faa overlevende, vil han ikke dø ensom, men klumper sig sammen med de andre. Det er Aarhundreders Hjord-Instinkt, der besjæler ham.

— — —

De russiske Soldater savner saaledes den i moderne Krig vigtigste af alle Soldateregenskaber, nemlig disciplineret Indi-



vidualitet. — Den besidder derimod Finnerne i udpræget Grad.

Den finske Hær er for faatallig til overhovedet at kunne tænke paa Masseindsats. Derfor maa den udvikle sin Slagkraft paa andre Maader, og derfor uddannes hver enkelt Soldat til en modig, haardttrænet og veldisciplineret Mand. Atter og atter indprentes det Officererne: Gløm aldrig, at Finland til enhver Tid har større Nytte af en levende Soldat end af en død. De finske Befalingsmænd ved, at en Soldat ikke maa være en »Robot«, der bliver hjælpeløs i det Øjeblik ingen længere trykker paa Knapperne.

Gennem Aarhundreder, hvor Sult og Krig næsten hørte til Dagens Orden i Finland, har dette Land skabt et haardt, sejt, individualistisk bevidst Folk — hovedsagelig af Smaabønder, der elsker deres lille Plet Jord og er rede til at forsvare den.

Deres militære Uddannelse begynder, allerede naar de bliver 15 Aar, i »Skyddskårerne«. Og naar de indkaldes til Hæren, har de saaledes paa Forhaand et grundigt Kendskab baade til Vaaben og Taktik. Deres Tjeneste i Hæren bliver derfor i saa Henseende kun en Slags Repetition — men tillige noget endnu langt vigtigere.

Jeg er selv Rekrut i det svensk-sprogede Nylands-Regiment, og 3 Rekrutmaaneder her var intet mindre end et Mareridt, hvor Lysglimtene kun bestod af et Par sparsomme Nattegn. Hvor mange Gange forbandede jeg ikke det hele. Sergenten efterlignede Lyden af hvislende Granater og kommanderede løs: Fald ned! Op! — Løb! — Fald ned! o. s. v. i een Uendelighed, indtil Hjertet sad os i Halsen. Og netop naar vi var helt paa Udmattelsens Rand under en March, blev der kommanderet: Flyverskjul! — hvorpaa hele Kompagniet maatte styrte over Hals og Hoved ud i Terrænet for at søge Dækning. — Gik det ikke stærkt nok eller klumpede vi sammen, maatte vi gøre det om igen, Gang paa Gang, indtil alt fungerede som det skulde.

Ogsaa den svenske Rekrut kender godt nok den Tur. Han har sikkert svedt og svoret lige saa stærkt som jeg og været overbevist om, »at den Slags Ting gør man jo af sig selv i samme Øjeblik, det er Alvor«.

Men det er netop det, man ikke gør.

Lige saa tit som jeg i Rekruttiden har forbandet disse Øvelser, lige saa tit har jeg i Krigens Helvede velsignet dem. De har Gang paa Gang ganske simpelt reddet mit Liv. For hvis man ikke i Fredstid er blevet trænet saa intensivt i at gaa i Stilling og søge Dækning paa rette Maade, at man slet ikke behøver at tænke, men bare pludselig finder sig selv paa Maven i en Grøft eller maset ind bag et Træ, — ja, saa varer det ikke længe, før det er sket«.

Hvor mange Gange har jeg ikke ligget udstrakt paa Jorden under Granatilden uden at have haft ringeste Anelse om, hvordan jeg er kommet ned i den lille Fordybning, som havde reddet mit Liv. — Og saa var der endda gaaet hele 6 Aar mellem min Rekrutuddannelse og Krigsudbruddet.

I finsk Soldateruddannelse — som i svensk — indgaar det som et vigtigt Led at indgive Soldaterne en

ligefrem Rædsel for at »klumpe« sammen. Denne Følelse blev senere, ved Fronten, saa stærk hos mig, at jeg mærkede et absolut Ubehag, hvis jeg blev tvunget til at være i Nærheden af andre under stærk Artilleriild.

Hele vor Opdragelse — i Skovene, i Skyddskåren og i Hæren — har givet os alle Evne til at udnytte alle Terrænets Muligheder, for Dækning og Skjul saavel som for Forsvar.

Derfor har det russiske Artilleri saa vanskeligt ved at gøre sig gældende mod vore tyndt besatte Stillinger og Støttepunkter; og derfor bliver de finske Tab saa relativt smaa. Og derfor er det, at naar de fjendtlige Folkemasser stormer frem i Hælene paa deres Artilleriild, ligger der altid tilbage i de finske Stillinger nogle stilfærdige, men fattede Soldater bag deres automatiske Vaaben. De ligger der og venter koldblodigt, indtil Fjenden naar ind paa en 50 Meters Afstand. Saa brager deres Maskingeværer mod Fjenden. De overlevende Russere klumper sig sammen og fortsætter Stormløbet i blind Trofasthed mod deres Ordre — og mejes ned.

En Stund efter er der atter Ro. Indtil næste Artilleriforberejdelse sætter ind. Og saaledes fortsætter dette Helvede Døgn efter Døgn. Finnerne faar meget lidt Søvn, deres Øjne bliver trætte og varme, deres Ansigter sorte af Krudtrøg og Snavs, dækket af ugegamle Skægstubbe.

Men den haarde Rekruttræning, i instinktmaæssig Benyttelse af Terrænet, i Viljen til aldrig — hverken fysisk eller moralsk — at give op, bærer sin Frugt og skærmer finske Liv og finsk Territorium.

\* \* \*

Det er derfor, at al Rekruttræning, baade i Finland og andre Lande, maa være en haard og hensynsløs Øvelse i at udvide Grænserne for Viljens og Kroppens Staafasthed saa langt som det menneskeligt er gørligt. — Krigens haarde Lære har forlængst vist, at den store Afgørelse især for Alvor gaar den imod, der først giver op. Derfor er moderne Krig trods alt mindre en Maskinkrig end Fortidens. Dens Resultater afgøres først og fremmest af Individets skolede Selvdisciplin og af hans Sjæls og Kroppes Styrke.

W.

AKTIESELSKABET  
NORDISKE KABEL- OG TRAADFABRIKER

KØBENHAVN F.

KABELVÆRK

TRAADVÆRK

VALSEVÆRK

# MED SØKADETTERNE PAA SOMMERTOGET

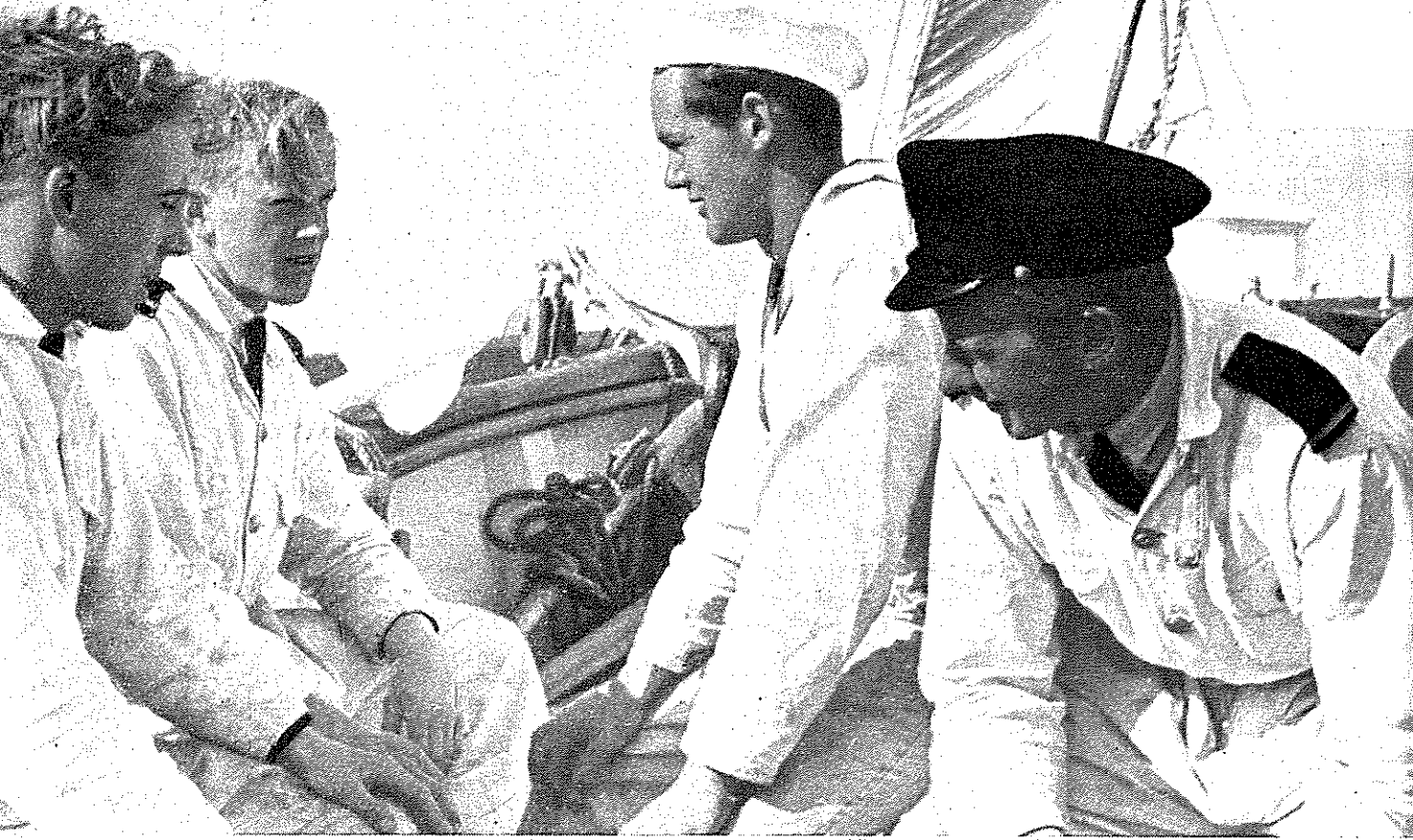

Glade Dage i Sejlkutterne

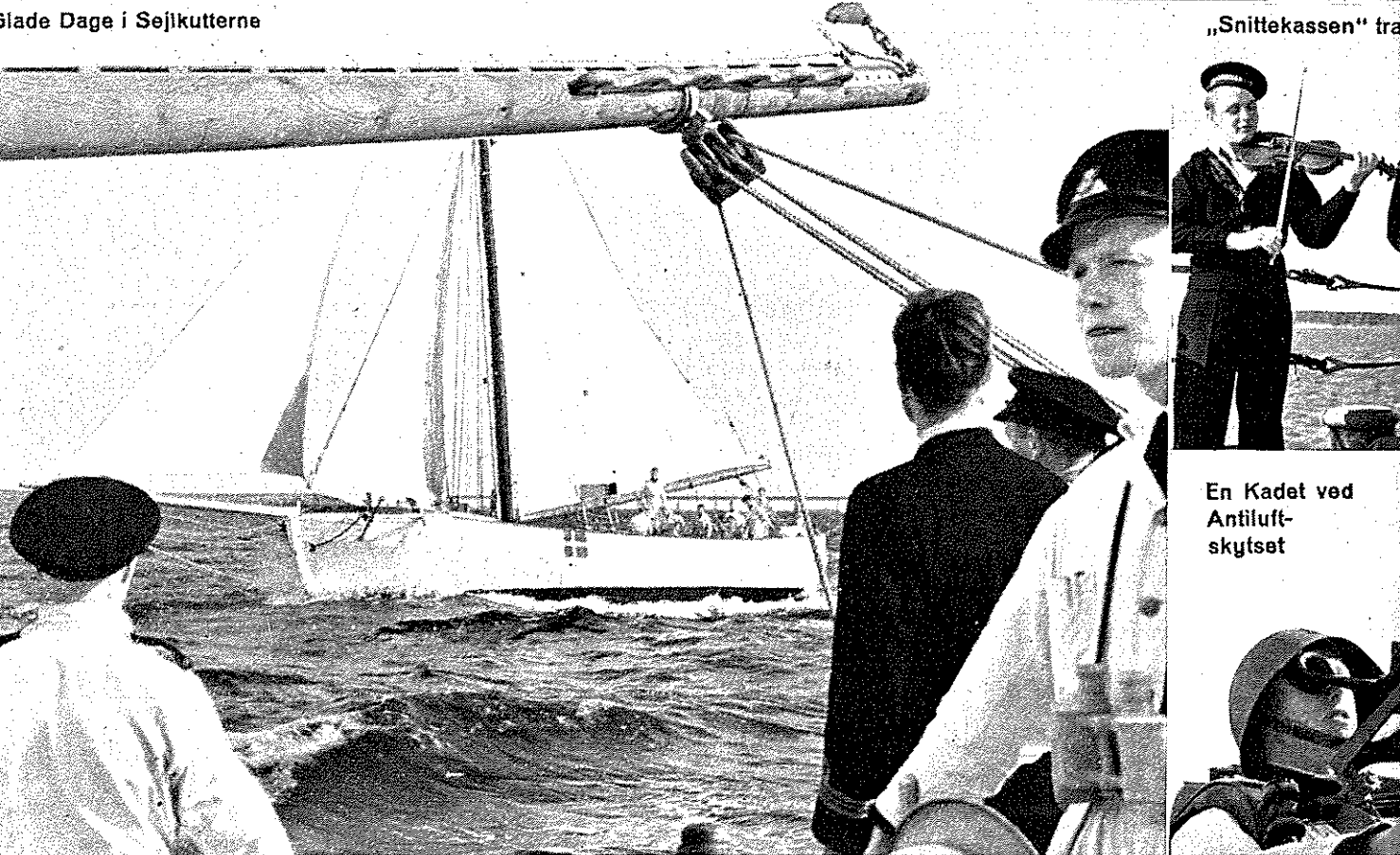

„Snittekassen“ tra



En Kadet ved  
Antiluft-  
skytset







En Klasse Kadetter og Kadetaspiranter til Mønstring

Projektøren efferses

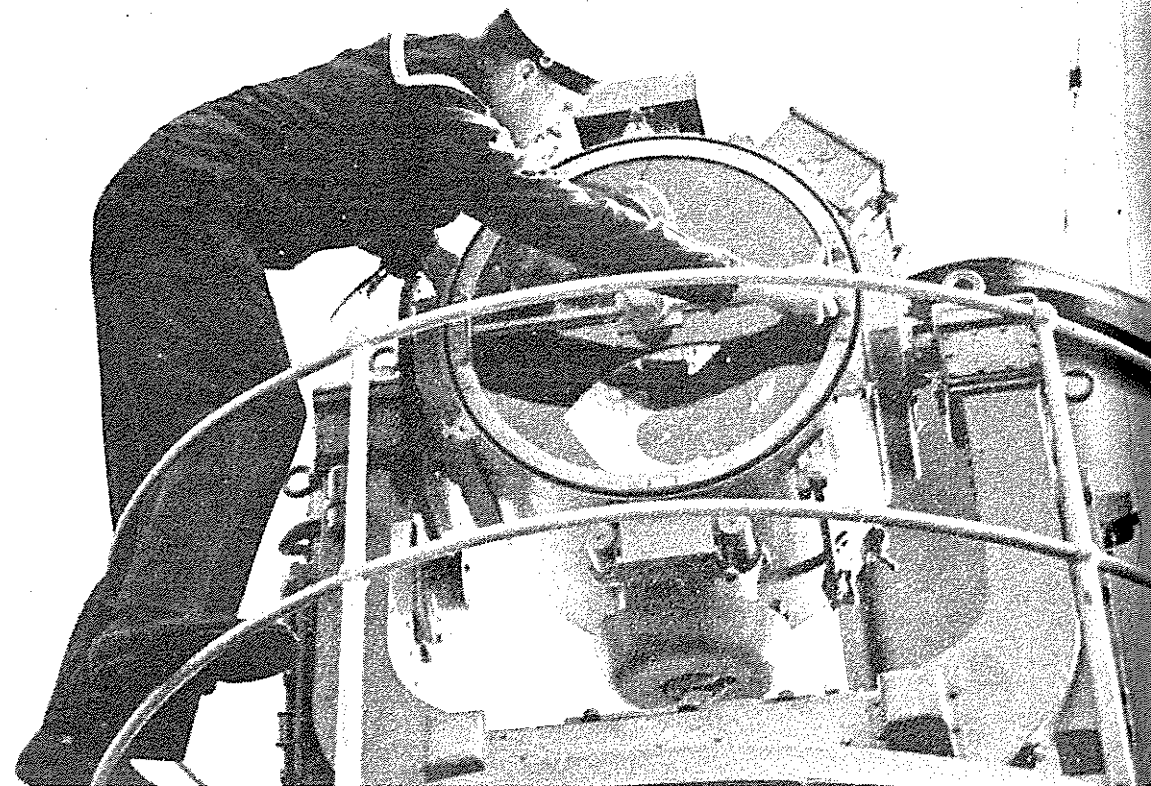



Af cand. mag. Nicolai Krarup

## Landets kaarne Mænd ordner Landets Forhold efter Besættelsen

Saa langt vi ved tilbage, har en Konge raadet i Danmark. Det vil ikke sige, at han simpelthen kunde gøre, hvad han vilde. Han skulde sørge for, at der var *Lov og Ret* i Landet. Derfor kunde han heller ikke selv krænke Retten. I gamle Love og Dokumenter stod der, hvad der var Ret. Vilde Kongen have mere retfærdige Love givet, eller vilde han have flere Skatter af Folk, maatte han have Folkets Samtykke paa Ting: Herredsting og Raadstuemøder. Hvis man fandt, at alle Ting Landet over burde vedtage en enslydende Beslutning, saa mødtes Folk af de mest ansete Slægter til et fælles Ting, Danehof, Herredag, Rigsdag, Parlament, for at blive enige om den nye Lov.

To Tider paa Aaret er særlig gunstige hertil. Den ene er Foraaret, naar Isen bryder op. Den anden er den Tid, vi er inde i nu. Høsten er i Hus, Krigsbegivenhederne er stilnet af, Sommerens Liv og Virksomhed er til Ende. Aarets Resultater er nu til at overse. Vejene — milelange Rækker af Hjulspor gennem Skov og Hede og Ødemark — er faste og farbare, og det urolige Vejr giver Chance for god Bør. Det gælder nu blot om at blive enige og naa hjem, inden Isen lukker Vandene, og Sneen lægger sig over de Bakkekamme, hvor Vejene gaar. Der var ikke dengang saa mange Love at tage Stilling til, at det var nødvendigt at blive sammen Vinteren over. —

### Den danske Kirke nationaliseres.

**OKT.  
30  
1536**

Da Herredernes og Byernes Repræsentanter mødtes i København ved Midten af Oktober 1536, var der i Aartier gaaet en gærende Uro over By og Land. Middelalderens faste Begreber om, hvad Ret er, var ude at svømme. Især de sjællandske og lollandske Herremænd var inde paa at hævde, at de havde baade Domsret over deres

Bønder og Ret til at sætte dem ud. Og i Byerne var man begyndt at tvivle paa, at Bisperne evnede at gennemføre de *Reformer* indenfor Kirken, som mere og mere højlydt krævedes over hele Kristenheden.

Det var dansk Statsskik, at man valgte Kongens ældste Søn til hans Efterfølger, men det var aldrig blevet officielt fastslaaet, at det skulde være ham, og ved Frederik II's Død havde Bisperne derfor kunnet nægte at anerkende hans lutherske Søn, Hertug Kristian i Haderslev, som dansk Konge. Da det foreløbige Styre lagde sig ud med det mægtige Lübeck, kom Eksplosionen. I den afsatte og fangne Kristian II's Navn, under Reformationens Banner og med lybske Penge i Ryggen gik en Hær i Land paa Sjælland og vandt straks Bønders og Borgeres Tilslutning. Borg efter Borg blev erobret. Der forefaldt dog ikke mange Excesser. Den danske Almue er ikke blodtørstig, skriver i den Anledning en tysk Historiker. Ved Svenstrup, halvanden Mil Syd for Aalborg, led de nordjyske Riddere 16. Oktober 1534 et ynkeligt Nederlag. Deres Tid var forbi. Det havde vist sig baade i Schweiz og Bøhmen, at de kunde besejres af disciplinerede Bondehære, der vidste, hvad de vilde.



Tørrild Herreds Segl, fremstillet til det Dokument, hvormed Kristian III hylides og anerkendes som Danmarks Konge 1535. Billedet forestiller Jelling Kirke og Højene set ovenfra.

Under dette Tryk bøjede Bisperne sig for Hertugen. Han havde *Landsknægte*. De var den nye Tids Vaaben. Professionelle Elitetropper til Fods og udstyret paa den mest moderne Maade. Disse Mordmaskiner tromlede alting ned. Rygtet om, at de nærmede sig, fik Vestjyderne til at falde til Føje i Hølstebro, i Ringkøbing, i Viborg. København holdt ud bag sine Volde, til smaa Børn sugede Blod af Moders Bryst, og større laa ihjelsultede i Voldens Grønsvær med Græs og Urter i Munden. 29. Juli 1536 aabnedes Portene, og Natten mellem 11. og 12. August tog Kongen sin Hævn, Bisperne Landet over blev arresteret og Kirkens Formue inddraget under Kronen. Og saa udgik der Kongebud om at mødes i den nedkæmpede Hovedstad 15. Oktober for at vedtage den nye Ordning.

Da Borgere og Bønder med væbnet Haand havde hævdet deres Medbestemmelsesret, maatte de jo med til Fredsslutningen. Derfor blev det en *almindelig Herredag*. Det var en Adelslægts Ret at sende en personlig Repræsentant. Hvert Herred sendte sin Herredsfoged og to agtede Bønder, og hver Købstad skulde sende sin Borgmester, en Raadmand og to menige Borgere. Da Raadmændene gerne hørte til de velhavende Købmænds Kreds, var paa denne Maade baade det øverste og de næstøverste Lag i Byen repræsenteret.

Grundlaget var givet paa Forhaand med Krigens Udfald og det kongelige Statskup i August. De nærmere Enkeltheder er vel, som det ogsaa gaar i vore Dages Rigsdag, blevet afgjort i Stilhed mellem Parternes ledende Mænd. Nogle har aabenbart fundet, at ogsaa Kirkens Mænd burde være med til Afgø-

relsen; thi 19. Oktober udgik Kongebrev til alle Domkapitler om hver at sende 3—4 Mand, der ufortøvet skulde bryde op og ride Dag og Nat for at høre deres Herres og Konges Vilje.

Aalborg-Kannikerne kan næppe være naact frem, da Rigsdagen endelig Lørdag den 28. Oktober aabnedes officielt. Om Søndagen gik man i Kirke, og om Mandagen, 30. Oktober, afholdtes saa den højtidelige Statsakt, hvorved den skete Omvæltning skulde godkendes af hele Folkets Repræsentanter som *dansk Lov*.

Midt paa Gammeltorv var tømret et »Palads«, en Tribune af Træ til Konge og Rigsraad. Udenom flokkedes den vældige Skare af Rigsdagsmænd. Bisperne blev anklaget for at have misrøgtet Kirken og især for at have forhindret, at der kom lovlige Tilstande i Riget, idet de havde modsat sig Kongevalget. De blev dømt af Tinget, Kristian III anerkendtes som dansk Konge, og den *Reces*, hvorved hele Kirkens Formue, Ret og Indtægt lagdes ind under Kronen, blev vedtaget med høje Raab efter gammel dansk Tingskik. Da man efter fire Timers Møde skiltes langt ud paa Eftermiddagen, var en af de største Omvæltninger i dansk politisk Historie fuldbyrdet. — I Løbet af de næste Maaneder gennemførte Kongen derefter de ønskede *Reformer*: dansk Prædiken, Standsning af Tilgang til Klostrene m. m.

— Landsknægtene var effektive, men djævelsk dyre. Gennem Reformationen fik Kongen Midler til at betale sig fri af dem med, og dermed var det muligt, at for en Gangs Skyld en anden Prætendent havde vundet Danmarks Trone end den, der støttedes af Lübecks Kapitalstyrke. Vi havde hævdet vor Ret til ogsaa at handle med den anden store Handelsmagt,

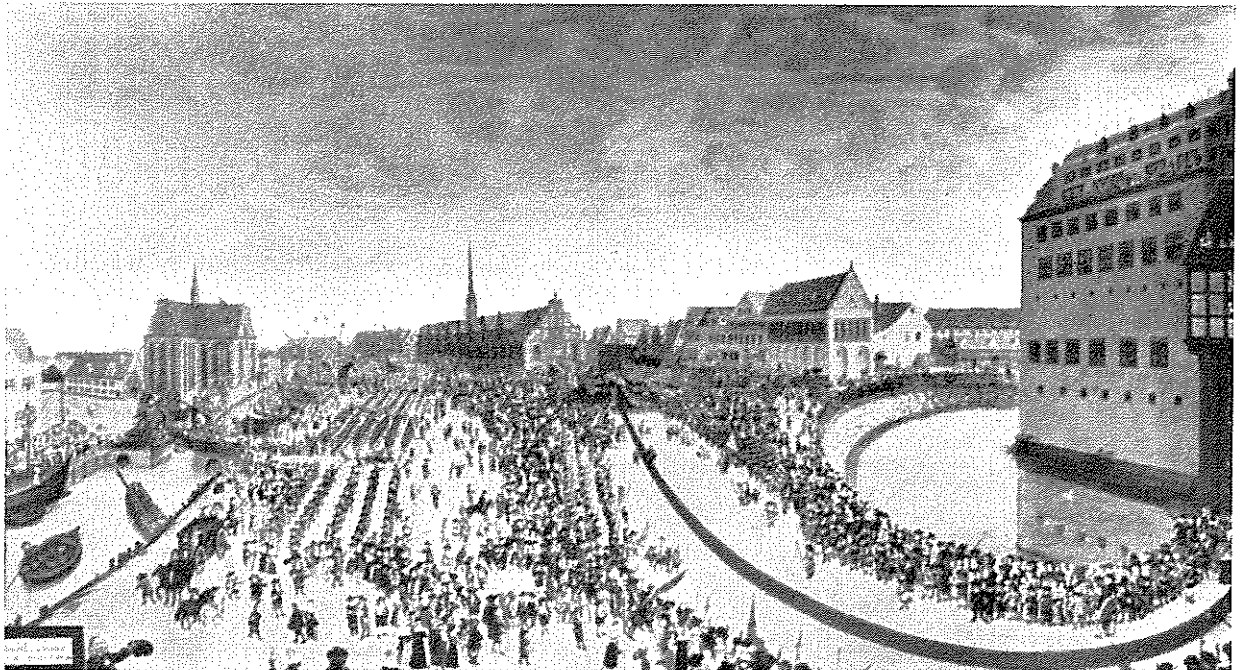

Wolffgang Heimbachs Maleri af Arvehyldningen paa Slotspladsen. Til venstre Soldater og Tilskuere, i Baggrunden Tribunen. (Frederiksborgmuseet)

Hollænderne, og havde dermed frigjort os for det Tryk, de nordtyske Byers Monopol lagde over Danmarks økonomiske Liv.

Paa det aandelige Livs Omraade gik Udviklingen i stik modsat Retning. Efter Bruddet med Rom havde Norden kun aandeligt Fællesskab med nogle nordtyske Landskirker. Dansk religiøst Liv kom i dyb Afhængighed af tysk Teologi, og det tyske Sprog bredte sig i Sønderjylland.

OKT.

18

1660

#### Sidste Samling af den gamle Rigsdag.

Det blev Vinter, og det blev Vaar. 114 Gange fuldførte Jorden sin Bane om Solen. Af og til maatte man igen holde Rigsdag for at træffe en eller anden vigtig Beslutning under de urolige Forhold. Paa det udenrigspolitiske Omraade stod Sveriges stadig voksende Magt som en Trusel, der fyldte mere og mere af den østlige Himmel; indadtil kom Kongen mere og mere i Forgrunden i Landets politiske Liv som den, der nu skulde sørge for Skoler og Hospitaler. Nu var det Adelen — der jo *ikke* var blevet knækket i 1536 — som man ønskede Kongens Hjælp imod. — Og saa mødtes Folkets kaarne Mænd igen til Efteraarsrigsdag i København.

Ogsaa denne Gang havde der staaet fremmede Tropper paa dansk Jord; afbrændte Skove og Byer og udsugede Gaarde markerede deres Rute. Men det var ikke denne Gang lykkedes dem at hage sig fast i de indre danske Modsætninger. Svenskekongen, der proklamerede, at han kom for at hjælpe den danske Adel mod dens Konge, blev mødt med enig Modstand. Fra de sydsjællandske Skove førte Gøngerne deres Guerilla, og København fik igen Lejlighed til at vise sin sejge Udholdenhed under en Belejring. Vi slap med Tabet af Skaane, og det var i et København, der havde levet sig nær sammen med sin Konge, at Rigsdagen i Begyndelsen af September aabnedes.

Krigen havde rørt op i Sindene, og der var Revolution i Luften. Under Pres fra Landsknægtene og Borgervæbningen lykkedes det inden længe at faa Adelen med til en Anerkendelse af Tronens Arvelighed, der siden 1536 var blevet yderligere indarbejdet. Søndag den 14. Oktober enedes man om Arveligheden i et Fællesudvalg. Man smedede, mens Jernet var varmt. Allerede om Torsdagen foregik den Statsakt, hvorved den fastsatte Arvefølge blev gældende dansk Ret. Der ligger ligesom noget symbolsk i, at det var den 18. Oktober, *Historieskriveren* og Evangelisten Lukas' Dag.

**Fyens Stifts Sparekasse**

Odense

Nu **18000** Eksemplarer  
Kr. 9.75 . indb. 17.50

ERIC KNIGHT'S

store Roman fra Krigens England

**...men dette fremfor alt!**

*Denne Bog maa De læse i Dag . Faas i alle Boglader  
Ogsaa en Povl Branner Bog*

Reserveret

ARNE STEVNS

# VOR HÆR I KRIG OG FRED

Tilegnet Hans Majestæt KONGEN

Et nationalt Storzærk

Udkommer i 20 maanedlige Hefter.  
I afsluttet Stand vil Værket omfatte  
to store Bind paa ialt ca. 1000 Sider.  
Adskillige Farvebilag og andre Bilag  
paa Kunsttrykpapir, Kortskitser m. v.

NORDISKE LANDES  
BOGFORLAG  
FREDERICIA



Det var en kølig dansk Efteraarsdag med højt, klart Vejr, som vi kender dem saa godt. Det er karakteristisk, at Tribunen denne Gang ikke var rejst paa Byens Torv, men paa Slotspladsen foran Børsrampen.

Tiden paa Dagen var den samme som sidst. Formerede Afdelinger af Væbning og Lejetropper paa Pladsen understregede Situationens Karakter. Byens Høkere havde forladt deres Boder, og Havens Skibe var lutter Øje og Øre. Ved Middagstid udløstes Spændingen. En af Slottets Porte aabnedes, og frem ad en udlagt Løber skred Frederik IV under en Baldakin, baaret af fire Adelsmænd. Ham fulgte den kongelige Familie, Rigets Raad, den menige Adel og derefter Præster og Borgere, to og to. Bønderne havde efter deres Fiasko i Oprørsfejden i den Grad mistet al Betydning, at de kun repræsenteredes af et Par Standsfæller fra det frie Amager. By for By og Æt for Æt aflagde Troskabsed til Kong Frederik og hans Efterkommere efter den Arvefølge, som han selv vilde fastsætte. 3—4 Timer varede Statsakten, og saa bragede Kanonerne fra Volden. Om Aftenen drak man Lidkøb ved et mægtigt Taffel hos den nye Arvekonge.

Tronens Arvelighed betød, at Kongen ikke mere ved hvert Tronskifte skulde forhandle med Undersaatternes Repræsentanter om Rigets Grundlov, men selv skulde udarbejde den nye Forfatning. Da den i Januar præsenteredes til endelig Afgørelse paa de lokale Ting, gav den Kongen — i Overensstemmelse med de nyeste Statsretslæreres Mening — lovgivende og skattepaalæggende Magt. Rigsdagen i dens gamle Form mødtes aldrig mere. —

Det kom ikke mere til Kamp mellem det danske Riges Herreder og Byer, men Holsten kom til at staa i Vaaben mod Kongeriget Danmark. I denne Situation mødtes 23. Oktober 1848 atter valgte Mænd fra alle Egne for under en Vinters Arbejde at udarbejde Regler for en ny Rigsdag, der svarede til den ny Tids Krav. Ved Slutningen af Sommerkampagnen afgjordes Krigen 4. Oktober 1850 med Stormen paa Frederiksstad — en af de Datoer, da Hæren flager. Men først fem Aar senere, 2. Oktober 1855, havde man den Forfatning færdig, der skulde forene de fjendtlige Parter under een Forsamling, et Rigsraad — det er den *Oktoberforfatning*, der har gjort mest til at fæstne Oktobers Minde i Danmarkshistorien. Forsøget mislykkedes, og atter stod fremmede Tropper i Landet.

#### Danmark bliver en lille Magt.

NOV.  
10  
1864

De stod der endnu, da Rigsraadet mødtes om Efteraaret for at gøre Stillingen op efter Krigen.

Sidst i Juli var Fredsforhandlingerne kommen i Gang. De to sejrende Stormagter levede som Hund og Kat, men da ingen hjalp os, blev Freden

et Diktat. 30. Oktober, Aarsdagen for Reformationen, gik de danske Underhandlere i Wien ind paa at afstaa ikke blot Holsten, men hele Slesvig til Østrig og Prøjsen. 8. November stod saa C. Rimstad, Broder til den populære Arbejderpolitiker, paa Talerstolen i Rigsraadets Folketing for at forelægge dette Resultat.

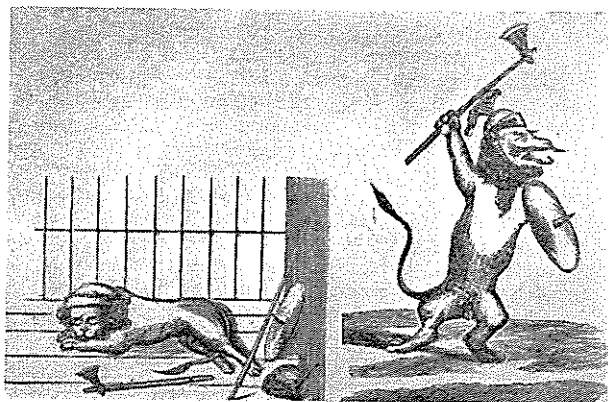

Udtryk for norsk Bitterhed over, at Sverrig-Norge ikke kunde sende Hjælp i 1864.

Han mødte Indvendinger fra flere Sider: Kunde vi ikke ogsaa denne Gang have taget en sidste heroisk Kamp om København? Næste Dag faldt Svaret fra Konsejlræsidenten, C. A. Bluhme: »Der udleveres ingen Sjæle, Sjælene forbliver fri ... Det er et Faktum, at Slesvig er erobret ... Vi mangler de Finanser, hvorfor Krigen skulde føres, den Disciplin og det Materiel, der skulde kunne gøre os Overmagten voksen.« Alligevel viste det sig ved Afstemningen umiddelbart efter, at Oppositionen kunde samle 21 Nejstemmer mod de 75 Ja-Sigere. Derfra gik Traktaten til Rigsraadets Landsting, hvor den blev vedtaget 10. November 1864 med 55 Stemmer mod 4. — Da Landets Forhold skulde ordnes efter Krigen, medførte det atter en Forfatningsændring, nemlig Grundloven af 28. Juli 1866.

Det, som her var sket, forekom den Gang maaske bedst udtrykt gennem *Monrads* Billede af de slæderejsende, der kaster den ene Passager efter den anden for de forfølgende Ulve. Det resterende Danmark var nu frit for prøjsisk Indblanding, men man havde stadig tvivlet paa, at et beskaaret Danmark i Længden vilde kunne hævde sig.

Monrad selv saa Redningen i en nordisk Union. Denne Tanke var blevet slaet til Jorden, da Norge og Sverige havde nægtet at støtte os i Krigen. Dette betød i Virkeligheden, at man fra da af ikke mere regnede med de to Riger i europæisk Politik. — De to Riger havde ikke kunnet hjælpe, fordi England og Frankrig ikke havde gjort det. Det betød, at Bismarck i Ro havde kunnet gøre Prøjsen til den ledende nordtyske Magt og derved grundlægge det nye stærke Tyskland, som seks Aar senere sendte sine Hære til Paris. Og saa var det for sent at standse Bismarck.

Den Beslutning, der blev taget i det danske Rigsraad den 10. November 1864, vendte Europas Skæbne.

NOV.  
?  
194—

— Tre Møder af Folkets Repræsentanter, der gjorde Stillingen op efter Krig og Besættelse. Hvornaar bliver den næste Dato af denne Art, og hvad bliver Aabningstalens Tema?

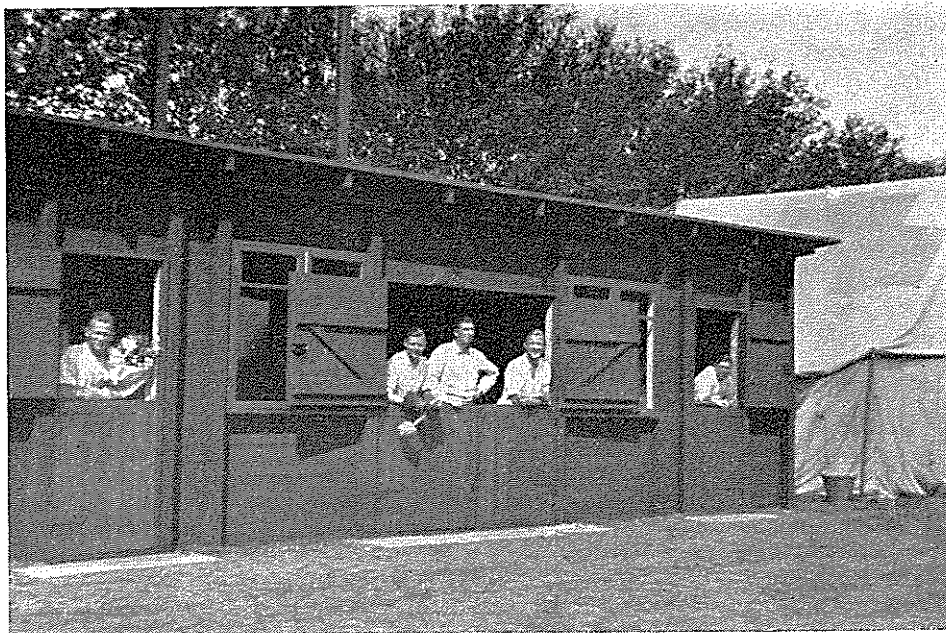

Køkkenbarak — bygget af Kompagniets eget Mandskab.

## I SELVBYGGET LEJR

En af de nordjydske Byer, der ellers sjældent ser danske Soldater, har sidste Sommer faaet fast Garnison — ganske vist kun et Kompagni — og der har som sædvanlig hurtigt udviklet sig et godt Forhold mellem Befalingsmænd og Mandskab paa den ene Side og Befolkningen paa den anden.

Det begyndte med, at Kompagniet gik i Kantonement i et af Sognene i Omegnen; men i Løbet af et Par Uger kunde Kompagniet rykke ind i en Lejr, som det selv havde rejst, og det blev hurtigt besluttet at sige Tak for al den Gæstfrihed, Befalingsmænd og Menige havde modtaget, ved at afholde en »Forældrefest« i Lejren.

Ganske vist var der flere Vanskeligheder. Den første var, at »Forældre« i egentlig Forstand ikke kunde fremskaffes, fordi de fleste boede alt for langt borte. Dette kom man dog forholdsvis let ud over, idet Tilslutningen fra By og Land viste sig saa overvældende, at den lille Lejr om Aftenen var fyldt til Randen med 2—300 Gæster.

Den anden Vanskelighed: At Kompagniet som sædvanligt fattedes Penge, kom man ud over ved, at Befalingsmændene hver betalte 5 Kr. til Festkomiteen. Og saaledes blev der endda Raad til en lille Festlighed i Messe-Teltet for de særlig indbudte Gæster. Her kunde Amtmanden og Byens Borgmester med Rette takke for, hvad de havde set, ved at fremhæve henholdsvis det gode Kammeratskab i Hæren og den Betydning en saadan Forældrefest har i Arbejdet for at udbygge Forstaaelsen mellem den civile Befolkning og Værnene.

### Præmier ogsaa til Kokken.

Forældrefesten begyndte med en Forevisning af Lejren, og derefter gik Mandskabet i Gang med Da-

gens Konkurrencer, hvortil der var skænket Præmier fra By og Omegn; — og de mange Smaating, der fandtes iblandt dem, viste maaske bedst, i hvor høj Grad alle Dele af Befolkningen tog Del i Interessen for de danske Soldater.

Der var tillige saa mange, at der blev Raad til at give Præmier og Erindringer, ikke alene til Konkurrencedeltagerne, men ogsaa til Soldater, der havde udmærket sig paa anden Maade. Saaledes fik Kompagniets »bedste Soldat« overrakt en Flagstang med Dannebrog, en anden af »Mændene« fik et Waterpas for at have forestaaet Tømrerarbejdet i Lejren, og endelig fik Kokke, Hornblæsere, Fodermesteren for Kompagniets Heste og flere andre overrakt Smaating som Paaskønnelse for deres særlige Arbejde.

Da Konkurrencerne var overstaaet, blev en dansk Maskinpistol demonstreret, og Soldaterne viste, hvor hurtigt de kunde bringe Kompagniets 20 mm Maskin-

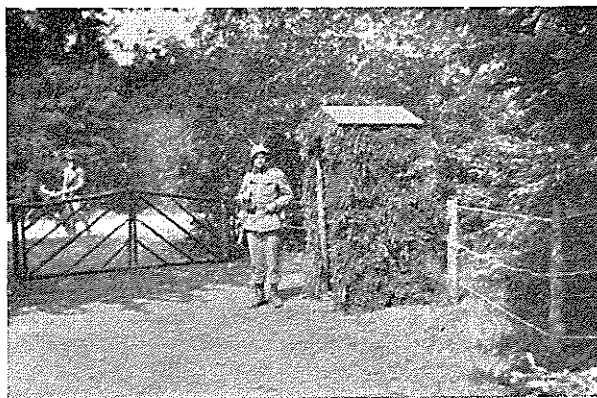

Vagten ved Lejrens Indgang.

kanon og den motoriserede 37 mm Kanon i Stilling. Kl. 21 var der endelig Lejrbaal.

#### Kammeratskabsfølelsen i Hæren.

Her indledede Kompagnichefen med et Leve for Kongen. Derefter underholdt Kompagniets musikalske Medlemmer Tilhørerne med Musik og Sang. Der blev spillet en Sketch, oplæst en Lejravis; og til sidst — da Kaptajnen sluttede af — tog Amtmanden Ordet og takkede paa Gæsternes Vegne for den udmærkede Aften. »Vi har faaet Lejlighed,« sagde han, »til at se Livet blandt de danske Soldater. Vi ældre er blevet mindet om en glad Ungdomstid, og de unge, der endnu ikke har været Soldat, har opdaget, at der blandt Soldater hersker den bedste Kammeratskabsfølelse.« I Ønsket om, at de gode Traditioner maa blive bevaret inden for den danske Hær, sluttede Amtmanden med et Leve for den danske Soldat.

Saa lød Retrætens Toner ud i Natten, og under Fuldmaanens Skær tog Gæsterne bort, medens Soldaterne gik til Hvile i deres selvbyggede Lejr.

#### Folket lærer Hæren at kende.

Den lokale Presse udtalte i sine Referater Befolkningens Glæde over den vellykkede Dag, — »Amtstidende« under Overskriften »Folket lærer Hæren at kende«.

Den skrev bl. a.: »Ved en saadan Opvisning som i Søndags faar Folk Lejlighed til at se lidt af Livet inden for en Militærafdeling, og alle fik sikkert det Indtryk, at de unge Mennesker, der er i »Trøjen«, absolut ikke tager Skade deraf. Tværtimod: De faar Ryggen ranket, og de lærer, hvad det vil sige at have en god Kammerat. For »gamle Soldater« er det en Glæde at se, at de gode Traditioner, der altid har hersket inden for Hæren ved ligegyldigt hvilken Vaabenart, fremdeles er til Stede. Og det er dobbelt glædeligt at være Vidne til, at ogsaa Folk, som aldrig har haft direkte med Værnet at gøre, kan faa Lejlighed til at kikke ind bag Vagtposterne og mærke, at her hersker en god Aand og Tone. — Mon ikke mange, der overværede Opvisningerne i Søndags, og som maaske tidligere har været uvilligt stemt over for alt, hvad der har med Militæret at gøre, drog hjem med en noget anden Indstilling?

Derfor bør man fortsætte ad denne Vej, for derved at bringe Folket og Værnet i nøjere Kontakt med hinanden. Saa vil det ogsaa, naar den Tid kommer, da hele Forsvarsspørgsmaalet skal tages op til Løsning, gaa meget lettere end før.«

\* \* \*

Denne Soldaterfest er jo imidlertid kun een af de mange, der hvert Aar afholdes rundt om i Garnisonerne, og hvor vore Soldater iøvrigt kommer frem. Men den viser, at naar der er Vilje til gensidig Forstaaelse — og det er der altid i Hæren — saa er der mange Lejligheder, og saa behøves der ikke store Arrangementer for at bringe Befolkningen og den Hær, der er Folkets egen og eet af Symbolerne paa dets Vilje til Selvhævdelse, i levende Kontakt med hinanden.



↑  
Folkemylder under Aftenfesten.



→  
Kompagnichefen »hepper«.



En Teltgade.

— Og saa vil — som »Amtstidende« skrev — sikkert ogsaa een og anden opdagde, at mange af de Forestillinger om Hærens Aand og Indstilling, som de gaar rundt med, trænger til Revision..

# Et 250 Aars Jubilæum paa Orlogsværftet

Af  
„Løjtnanten i Flaaden  
og ved Bradbænken“

*I Aar kan man paa Orlogsværftet, Holmen, fejre et 250 Aars Jubilæum for den første Stabelafløbning, der fandt Sted paa det nye Værft — »Nyholm« — den 6. Oktober 1692.*

*Løjtnant Bendix Thostrup, der var den sidste Indehaver af den gamle Titel »Løjtnanten i Flaaden og ved Bradbænken«, fortæller herom.*

Saa langt tilbage som for godt og vel 250 Aar siden begyndte man at opfylde Lavvandet Syd for Refshalen for her at skabe en Flaadestation og et Skibsværft. Opgravning fra Havnen og Byens Kanaler, Renovation o. s. v. førtes ud paa Pramme og udkastedes paa nærmere anvist Sted. De arme Slaver fra Bremerholm trampede dagligt i Muddermaskinernes Trædemøller, Skibsførerne maatte bugsere deres Skuder til Lossepladsen for der at udkaste Ballasten. Der var mange Kræfter i Bevægelse for at faa Land til at vise sig der, hvor der før kun var Hav, og omsider opstod Nyholmsanlægget — den nye Flaadestation og Byggeplads for Krigsskibe — der skulde aflaste Søsteretablisementet Bremerholm, som, da det nye Værft opstod og blev taget i Brug, almindeligvis gik under Navnet Gammelholm. Denne Benævnelse hænger endnu ved den Bydel, der rejste sig paa den Plads, som blev ledig, da Marinen forlod Gammelholm i Aarene 1860—65.

»Nyholm« kaldtes den første Ø, der skabtes derude i Sundet, og Nyholm gav Navn til hele det Orlogsværft, der fra 1680 oprettedes paa denne Ø og paa de senere opdukkende, der nu hedder Dokøen, Frederiksholm og Arsenaløen.

Øerne, eller rettere Holmene, blev bebyggede. Der anlagdes Beddinger, Værksteder, Magasiner m. v., og 1692 var Terrænet saa brugbart, at Storskibsbygning kunde finde Sted.

Den 6. Oktober dette Aar var alt klart til den første Stabelafløbning. Tømmermændene ordnede de sidste Detailler, forinden det store Øjeblik kom. Skipperen ved Bradbænken mønstrede endnu engang Afløbningstougene, der skulde standse et alt for langt Udløb, naar Skibet gled af Beddingen. Et Hold Sjaure haledede en Tømmerflaade hen foran Beddingen, udfør Skibets Stævn; den skulde virke som en Slags Bremse for Skibets Fart, naar det tog Vandet. De maritime Autoriteter, baade civile og dem med de trekantede Hatte, indfandt sig. Præsten var instrueret om at holde en Tale — »ikke for lang« —, og Godtfolk strømmede til. Der var nemlig Adgang til Skuespillet for enhver honnet Undersaat. Sælgekoner etablerede smaa Boder med Kager, Sukkergodt og Læskedrikke, dog ikke Brændevin. Flag og Vimpler vajede, og — saa skete det.

»Dit Navn skal være »Danebrog«, bær vort gamle Flag med Ære ud over Havene.«

Under Hurraraab dyppede Nyholms Førstefødt, Orlogsskibet »Danebrog«, sin Stævn i sit eget Element.

Derpaa tømtes Nyholm for Gæsterne, og da Skroget var sikkert fortøjet, gav Admiralen Frihed til alle Holmens Folk. Det var nemlig en stor Dag for den danske Marine.

Den 6. Oktober i Aar festede Orlogsværftet til Minde om Begivenheden for 250 Aar siden.

»Om »Danebrog« jeg ved ...«, at Iver Hvitfeldt havde Kommando i Skibet under den kortvarige, men skæbnesvangre Bataille med Svensken i Køge Bugt den 4. Oktober 1710. De danske Søkrigere fandt Helledøden, da »Danebrog« sprang i Luften, antændt af en Forladning fra en af dets egne Kanoner.

Efter »Danebrog« fulgte mange, mange andre Nybygninger. Vi kan følge Virksomheden paa Holmen fra de fjerne Tider, til Dagen i Dag. De gamle Træskibe, ved hvis Bygning de raske Tømmermænd udfoldede al deres Kunst, er afløst af Skibe af Jern og Staal. Arbejdet er moderniseret gennem Aarene. Den Tid er nu forbi, da Nyboders Koner, hver paa sin Vis

Aktieselskabet

## Aarhus Privatbank

Stiftet 1871

- Aarhus, Hovedkontor
- København, Nygade 1

Aktiekapital og Reserver: 18,4 Millioner Kroner



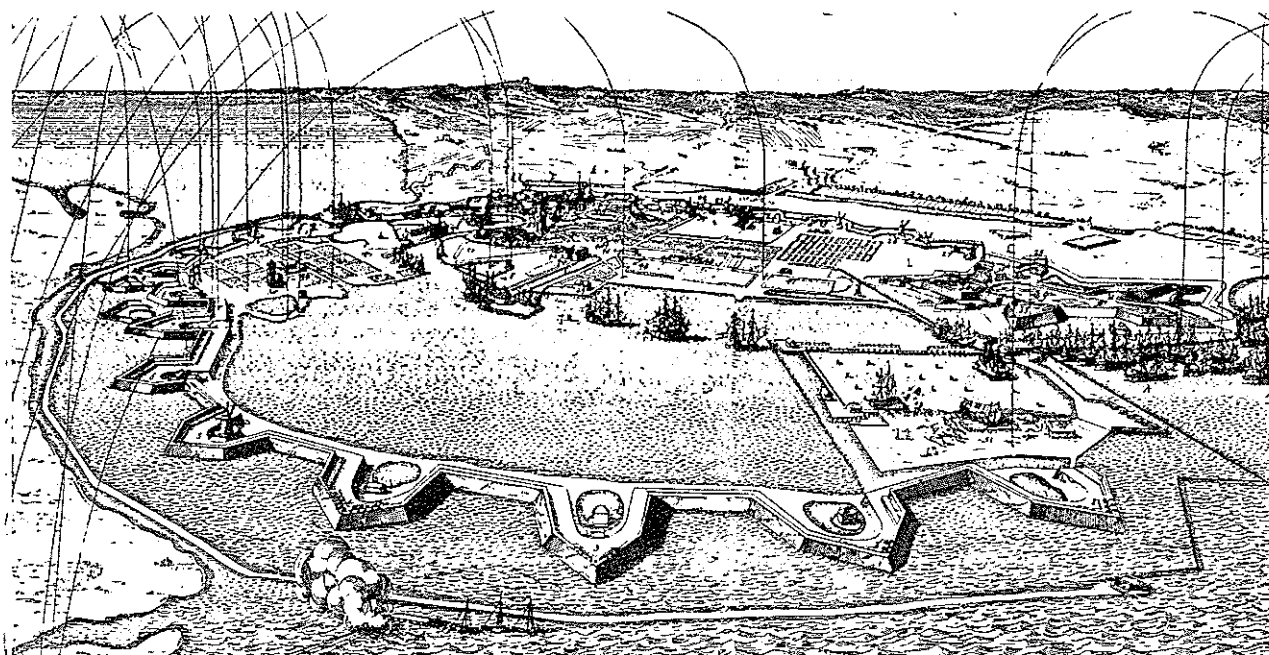

Kobberstik af Holmen, da de allierede engelske, hollandske og svenske Flaader bombarderede København den 20. og 26. Juli 1700.

forherligede deres Mænds Arbejdsindsats, da Baadsmandskone sagde: »*min* Mand kan styre lige saa meget, som 10 Mand kan ro,« og da Tømmermandskone stolt replicerede: »ja, men *min* Mand er ved det krumme Arbejde«. Nu er Orlogsværft og Privatliv ganske adskilt, det er en helt tip-top Skibsbygningsplads, vi har for os paa Nyholm. Det patriarkalske Forhold mellem Værkledere og Arbejdere er en Saga blott, — Nyboderfolket eksisterer ikke mere i gammeldags Forstand.

Det er de skiftende Tiders Fremskridt, der har forandret Arbejdsordningen paa Orlogsværftet. Allerede Skabelsen af Nyholm for halvtredie Hundrede Aar siden betød en Forandring. Fra da af førte Olaus Judicher videnskabelige Beregninger ind i dansk Orlogsskibsbygning, og dannede derved et Grundlag, Efterfølgerne kunde bygge videre paa. Judicher var ikke Sømand, men Matematiker; han var netop den Mand, der tiltrængtes for at faa dansk Krigsskibsbygning paa Højde med Udlandets.

Der kunde nævnes mange fremragende Mænd, som hver for sig har ydet en betydelig Indsats paa Nyholms Orlogsværft, men dette vilde sprænge Rammen for denne Artikel. Baade Fabriksmestre og Skibsbygmestre er værdige til Omtale, men vi vil kun fremdrage tre Knud Nielsen'er, af højst forskellige Aar-gange, men alle med en historisk og skelsættende Løbebane i Marinens Tjeneste.

Knud Nielsen Benstrup var født i Ebeltoft i det Aar, der festes for nu, 1692. Han døde samme Sted 1742, forfulgt og miskendt, et Offer for den guleste Misundelse. Han var Søofficer, var med i Kampene til Søs omkring 1700, og lærte derigennem, hvilke Krav der burde stilles til et brugeligt Krigsskib. 1723 sendtes han til Udlandet for at gøre sig habil i Fabriks-

væsen og Skibsbygningskunst, og 4 Aar senere finder vi ham hjemme igen, fuldt ladet med Viden om de førende Landes Principper og Metoder. Han tegnede og byggede gode Skibe, men han blev et Stridens Æble, og stærke Kræfter blandt hans Modstandere fik ham 1739 deporteret til hans Fødeby. Hans ærefulde Minde i den danske Marine var 11 Orlogsskibe og 1 Fregat, samt — en Anmodning allerede 1740 om at komme tilbage igen og hjælpe til ved Tegningen af et nyt Orlogsskib.

Knud Christian Julius Nielsen, født 1845, død 1909, var Jernskibstidens Mand, selv om han som Søofficer havde lært i Træsejlskibene. Han var som Kadet med ved Helgoland den 9. Maj 1864, blev Løjtnant med den eksklusive »Gerners Medaille«, og udnævntes 1874 til Underdirektør ved Orlogsværftet, efter i 2 Aar at have søgt Uddannelse i Udlandet. 1881 blev han Direktør for Skibsbygning og Maskinvæsen, en vanskelig Post i en Brydningstid mellem gammelt og nyt. Det faldt i hans Lod at lade bygge de dengang moderne Skibe, Panserskibet »Iver Hvitfeldt«, Krydserkorvetten »Valkyrien« og Krydserne »Hekla«, »Gejser« og »Hejmdal«.

Da han havde fuldbyrdet disse Bygninger var hans Ry befæstet, og Handelsskibsbygningen kaldte paa ham, saa vi finder ham fra 1895 til 1907 som Direktør for Burmeister & Wains Skibsbyggeri og Maskinværksted, Orlogsværftets Nabo, men ikke dets Konkurrent.

Den sidste Knud Nielsen er vor Samtidige, Direktør for Orlogsværftet Niels Knud Nielsen, der, naar Orlogsværftet i Aar holder Jubilæumsfest for den første Afløbning paa Nyholm, ubestridt staar som den Mand, der med stor Forstaaelse har fortsat det Værk, som fremsynede Mænd for 250 Aar siden paabegyndte.



Stabsofficiant Ammentorp.

## STUDIEKREDSARBEJDET

Af Stabsofficiant F. K. Ammentorp.

Jeg vil gerne med disse Linier fortælle lidt om mit Arbejde i Studiekredse afvigte Vinter for om muligt derigennem at vække Interessen og Lysten hos andre af de Befalingsmænd, der tager Del i Oplysningsarbejdet, til at gøre en Indsats gennem denne særlige Form for Studiekredsarbejde.

Begyndelsen til mit Arbejde blev gjort af Venstres Ungdom for Roskilde og Omegn, der i Efteraaret 1941 indbød mig til at lede deres Studiekreds for en Aften. Studiekredsen arbejdede iøvrigt med Emnet: »Borger i Danmark«.

Jeg blev stillet frit i Valg af Emne og tog noget af det, der maatte antages at have særlig Interesse for Ungdommen: »Hvad kan Værnene give Ungdommen«. Roskilde V. U. havde til denne Aften indbudt Studiekredsledere fra andre af V. U.s Studiekredse i Gl. Roskilde Amt. Efter ca. ½ Times Indledning gav jeg Ordet frit for Diskussion, idet jeg udtrykkeligt bemærkede, at Deltagerne ikke var bundet til det gennemgaaede, men frit kunde komme med Spørgsmaal og Bemærkninger om alle militære Emner. Ved denne Fremgangsmaade naaede jeg det, der var mit Formaal, nemlig:

- 1) at oplyse Deltagerne om Ting inden for Værnene, som de ikke kendte,
- 2) at give Deltagerne Lejlighed til at spørge, og
- 3) at give Deltagerne Lejlighed til at fremsætte Bemærkninger.

En saadan Studiekredsafteften faar saaledes Karakte-

ren af en Spørgetime med Diskussion, og man kan her langt bedre end i en Diskussion efter et Foredrag faa uddybet de mange Spørgsmaal, der trænger sig paa, og man faar navnlig lettere Deltagerne til at fremkomme med Bemærkninger, som i mange Tilfælde er af stor Betydning for Oplysningsarbejdet.

Aftenen forløb særdeles tilfredsstillende, og de mange Spørgsmaal og Bemærkninger viste, at det var et Emne, der interesserede. Denne første Mødeaften gav til Resultat, at jeg straks blev indbudt til i Vinterens Løb at besøge andre af V. U.s Studiekredse, hvilket ogsaa skete. Jeg har ved disse Besøg indledet over bl. a. »Udskrivning«, »Værnepligt«, »Befalingsmændenes Uddannelse«.

Af forskellige Udtalelser ved jeg, at Deltagerne var tilfreds med disse Forsøg. For mig har det været til stor Glæde; ikke alene fordi jeg her fik Lejlighed til at tjene Oplysningsarbejdet, men ogsaa fordi det var mig til stor Berigelse i denne mørke og tunge Tid for en Stund at sidde i en Kreds af vaagen dansk Ungdom, og det er mit Haab at kunne fortsætte dette Arbejde i den kommende Vinter ikke alene i V. U., men ogsaa i andre Ungdomsorganisationer, i Foreninger og Sammenslutninger, der har Studiekredsarbejde paa deres Program.

Jeg vil gerne slutte med at sige til de Befalingsmænd, der tager Del i Oplysningsarbejdet: »Gør et Forsøg i den her nævnte Retning, og De vil ikke fortryde det!«

**THEODOR PETERSEN'S EFTF A/S**

HOLBÆK

Telefon Holbæk 24 og 400

**Hovedstadens  
Brugforening**

A. m. b. A.



IMPORT

EXPORT

Staal - Værktøj  
Værktøjsmaskiner

**V. LÖWENER** TLF. C. 7085, KØBENHAVN V

# SAMLEBAANDET

## To Folk og Værn-Kursus.

I September Maaned er blevet afholdt to Kursus som Led i Folk og Værn Arbejdet. Det første Kursus fandt Sted paa Søofficersskolen for de nyudnævnte Søløjtnanter og overværedes desuden af Officerer fra Hæren og Søværnet. Det andet Kursus afholdtes paa Frederiksberg Slot for Afgangsholdene fra Officiantklassen og Kvartermesterklassen. Desuden deltog en Del yngre Officianter paa begge Kursus talte en Række fremtrædende Organisations-Ledere, bl. a. fra Arbejdsgiverne, Fagforbundene og de politiske Ungdomsorganisationer. Interessen for begge Kursus var meget stor, hvilket ikke mindst viste sig ved de livlige og saglige Spørgstimer efter Foredragene, der paa-hørtes med stor Opmærksomhed.

## D. s. U. og Forsvaret.

Den tidligere Forbundsformand Poul Hansen, D. s. U., der traadte tilbage som Formand den 1. Oktober og afløstes af tidligere Sekretær Victor Gram, skriver i »Rød Ungdom« for September i et Svar til en Indsender bl. a.:

»Siger vi Nej til Tanken om at forsvare os, tager de omkringliggende Lande dette til Efterretning. De afskriver os, de regner ikke med os — i den Henseende i hvert Fald. Vi overlades igen til den Magt, der i givet Fald kommer først med Besættelse — hvis den ikke foretrækker en vedvarende Besættelse for paa Forhaand at være garderet mod Overraskelse. Siger vi derimod Ja — d. v. s. faar de omkringliggende Lande allerede nu det bestemte Indtryk, at der findes en selvstændig dansk Forsvarsvilje, er i hvert Fald en Mulighed for, at Forholdene omkring os til sin Tid former sig paa en Maade, der i Realiteten for os betyder en Støtte til vore egne Bestræbelser for Fremtiden at bevare vor Frihed og Fred.«

## Soldaterne og Avisen.

Gennem »Dannevirke« havde Fyens Stiftstidende fornylig inviteret Soldaterne fra Odense Garnison paa Besøg i Bladhuset, som de værnepligtige besaa med Interesse fra Kælder til Kvist Efter

Besøget samledes man paa Grand Hotel, hvor Bladet var Vært ved en Kop Eftermiddagskaffe. Her bød Redaktør Max Dreyer Velkommen, og Oberstløjtnant Clausen takkede paa Soldaternes Vegne for Indbydelsen og udtrykte Haabet om, at andre odenseanske Virksomheder maatte tage Eksemplet op og invitere Soldaterne paa Besøg, saaledes at de kunde faa et levende Indtryk af, hvad den By, hvori de aftjener deres



Værnepligt, kan skabe. Vi bringer ovenfor et Billede af Soldaterne, der indvies i en Sættlemaskines Mysterier.

## Dansk Ungdomssamvirkes Studiekredslederkursus.

Som en festlig Optakt til Dansk Ungdomssamvirkes Studiekredslederkursus paa Grundtvigs Højskole i Hillerød i Dagene 14.—18. Sept., samledes i det mest straalende Efteraarsvejr en broget Skare paa Plænen foran den landskendte Bygning, hvor Skolens elskværdige og afholdte Forstander C. P. O. Christiansen — assisteret af Højskolelærerne Guldager og Petersen — foreløbig bød Velkommen, hvorefter de gik i Gang med at anvise Kvarterer og vise Folk til Rette paa Skolen.

Ialt var der samlet 94 Deltagere af alle Aldre, hvoraf Halvdelen var unge, kvindelige Seminarister

fra Zahles Seminarium. De øvrige bestod af Studiekredsledere, heriblandt Bibliotekarer, Lærere og Lærerinder, en Præst, Sygeplejersker og Fagforbundsrepræsentanter, hvortil saa kom de 32 Befalingsmænd, der havde meldt sig til Kursuset.

Dette Kursus blev for alle en stor Oplevelse, baade hvad det kundskabsgivende og hele det kammeratlige Samvær angik. De særdeles vel tilrettelagte og fortrinligt holdte Foredrag gav paa fyldestgørende Vis alle en positiv Viden om Norden og nordiske Forhold. Men det var nødvendigt at arbejde haardt i disse fire Dage for ikke at tabe Traadene i det omfattende nordiske Stof, man her blev stillet overfor, og som i Forstander C. P. O. Christiansen, Højskoleforstander Marinus Jensen, cand. jur. Henning Nielsen og ikke at forglemme Præsident Holger Andersen havde de allerbedste Fortolkere, man kan tænke sig.

Studiekredsarbejdet blev ledet paa kyndig og dygtig Vis af Sekretær, cand. polit. Henning Ravnholt, og uden Tvivl kan de delta-gende Befalingsmænd nu med god Samvittighed paatage sig at lede og organisere Studier over militære og militær-politiske samt nordiske Emner i Forbindelse med »Folk og Værn« Arbejdet.

I det kammeratlige Samvær, der i disse — det kan godt siges — alt for korte fire Dage udfoldedes paa Skolen, lærte Deltagerne gensidigt hinanden at kende, og man fik rig Lejlighed til saglige Diskussioner, der ofte fortsattes i Forstanderens Dagligstue eller paa Værelserne til langt ud paa Natten.

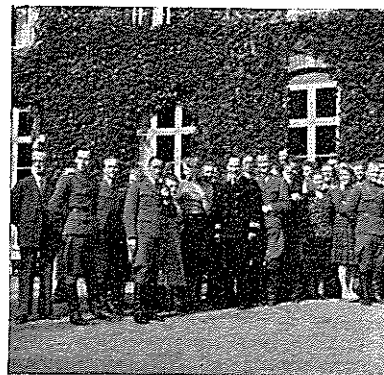



Der blev ogsaa Tid til Underholdning af forskellig Art. Da man den sidste Aften samledes om de lange Borde i Spisestuen, lød der fra alle Sider en hjertelig Tak til Forstanderen og hans dygtige Frue og til Skolens Lærere for de uforglemmelige og udbytterige Dage, der for os alle vil staa som en Bautasten i det Arbejde, hvori vi alle maa tage Del, for at Dan-

mark igen skal finde sin Plads indenfor Norden. Th. Bj.

#### En Garnisons-Aften.

I Næstved har den sønderjyske Forening i de senere Aar holdt en Række gode Garnisonsaftener med Støtte af Foreningen »Dannevirke«, Danmarkssamfundet, Næstved Discontobank m. fl. Den 5. September holdtes paany en saadan Aften med Tale af Kommandørkaptajn Kai Hammerich, Sang af Sygeplejerskernes Kor og Oplæsning af Valgmenighedspræst Tage Rydal. De 350 Soldater og 150 civile, der deltog, havde megen Glæde af den gode Aften.

#### Soldater-Rundskuedag i Holbæk.

Holbæk Erhvervsraad har haft den udmærkede Idé at indbyde de værnepligtige fra Holbæk Garnison til en Rundskuetur omkring paa Byens større Virksomheder.

Man startede med Filmsforevisning, hvorefter Turen begyndte. Baade Garnisonen, hvis Kommandant havde vist Sagen stor Interesse, og Byen havde megen Glæde af den vellykkede Dag.

#### Rettelse.

I Karen Margrethe Vilstrups Artikel om Danske Kvinders Beredskab i sidste Nummer af »Folk og Værn« var der i Slutningen faldet et Par Linier ud. Der skulde have staaet: Hvad angaar den Samariteruddannelse, som man indenfor D. K. B. meget gerne ser, at saa mange som muligt tager, gives den af Røde Kors eller Arbejdernes Samariterforbund, som D. K. B. staar i nært Samarbejde med, idet langt det overvejende Antal D. K. B. Kvinder indenfor Gruppe I er Samariter fra de to Organisationer.

**Tydske Tidende**

**J. Lütken Frigast & Co., A/s**

Nykøbing F. • Telefon 190 og 544

**Ford**

Nu  
som altid  
**KVALITET**

**Social-Demokraten**

et moderne Dagblad  
med Folket bag sig



**Aarhus Amtstidende**

Stiftet 1866

**Aalborg Amtstidende***Nordjyllands store Dagblad*  
— *Bladet for By og Land!***Lolland-Falsters Folketidende***Nykøbing F. Telefon 621 - 103*

Stiftets største Blad!

*De nationale Problemer behandles udførligt i*  
**A/S SYDSJÆLLANDS KONSERVATIVE  
PRESSE**Næstved Avis - Haslev Avis - Vordingborg Avis - Præsto  
Aftenavis - Ringsted Avis - Møns Tidende**Garnisonen i Holbæk** *læses hver Dag***Holbæk Amtstidende**

Tegn Abonnement . Pris Kr. 6.00 Kvartalet

**Frederiksborg Amtstidende****Hillerød***Amtets ældste Blad*

Reserveret

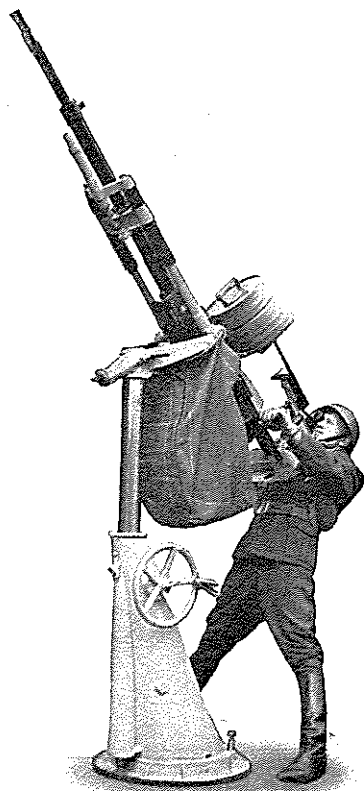

20 mm helautomatisk

**LUFTVÆRNSKANON**

Skudhastighed

500 Skud i Minuttet

fremstillet af

**DANSK INDUSTRI SYNDIKAT,  
COMPAGNIE MADSEN, A/S**

Frihavnen, København Ø

# Danmarks kommende Dage...

FOR de store Begivenheder glemmer ingen dansk Mand eller Kvinde vort eget Lands fremtidige Skæbne.

I Berlingske Tidende behandles til Stadighed kulturelle, politiske og økonomiske Forhold af Betydning for Danmarks Nutid og Fremtid, og Bladet er herunder Talsmand for udvidet nordisk Samarbejde og en intim Forstaaelse mellem Folk og Værn.

Berlingske Tidende taler med den Vægt, som 193 Aars Traditioner som dansk Avis under mange bevægede Perioder i Landets Historie giver, og Bladets Synspunkter maa tillægges en særlig Betydning — og dette gælder i endnu højere Grad, naar alle Forhold atter kan drøftes frit — i Kraft af Berlingske Tidendes Stilling som Danmarks største og førende Dagblad.

*Følg selv med hver Dag i*

## Berlingske Tidende

Danmarks førende Dagblad — Grundlagt 1749

Kontrolleret Nettooplag iflg. Dansk Oplagskontrol: For Juli 1942: Hverdage 126.114,  
Søndage 219.603. For 1. Halvaar 1942: Hverdage 127.535, Søndage 221.716.

Uddrag af ledende Artikel  
i Berlingske Tidende for

den 1/4 — 42

### Skolen og Værnene

... De mange Aars nedbrydende Agitation har ikke været uden Indvirkning paa Skolen i dens Forhold til de nationale Minder og Værdier. Vi ser i Skoledirektør Thorkild Jensens Udtalelser et Vidnesbyrd om, at disse Indflydelser nu vil blive bragt til Ophør. Folkeskolens Gerning maa ogsaa gaa ud paa at opdrage en Ungdom, der er sig sine Pligter og sit Ansvar over for Land og Folk bevidst.

★

Uddrag af ledende Artikel  
i Berlingske Tidende for

den 7/3 — 42

### „Kulturforsvar“

... Et effektivt militært Forsvar har mange Gange i Landets Historie staaet sin Prøve og bidraget til at bevare vor tusindaarige Selvstændighed. Hr. Dahlgaaards „Kulturforsvar“ med tilhørende militært Tomrum er kun prøvet een Gang, og vi tvivler om, at det danske Folk skulde ønske at prøve det een Gang til.

★

Uddrag af ledende Artikel  
i Berlingske Tidende for

den 16/11 — 41

### Hær og Skole

... Men om selve det grundlæggende Princip: at Landet maa have et Værn, svarende til dets Evne, bør der ikke mere kunne blive Strid. De Erfaringer, der er indhentet og den politiske og folkelige Samling, vi har oplevet, vil gøre det umuligt at genopleve tidligere Tidens Strid om Forsvaret.

... Det er ikke Meningen, at Børnene skal have en militær Opdragelse. Men de skal, som General Gørtz udtalte det, indpodes Respekt for god dansk Gerning — ogsaa naar det er militær Gerning. Hæren er en Del af det danske Folks Liv, som Skolen er det.

★



# FOLK OG VÆRN



NR. 9

NOVEMBER 1942

50 ØRE



GARDENS MENIGE  
TROMPETERE



## UDGIVERE:

FORSVARSMINISTERENS  
FOREDRAGS-UDVALG OG  
VÆRNENES  
OPLYSNINGSKONTOR



## Redaktører:

Oberstløjtnant H. A. V. HANSEN  
og  
Kommandørkaptajn K. HAMMERICH



## I Redaktionen:

Oberstløjtnant E. J. WIBOLTT



VESTERVOLDGADE 117  
KØBENHAVN V.  
TELEFON PALÆ 9095  
POSTGIROKONTO 4885



Abonnementspris: 4 Kr. pr. Aar.  
Abonnement kan tegnes gennem  
Postvæsenet.

## INDHOLD:

<i>Leder:</i> Ulykker under militær Træning .....	3
<i>Victor Gram:</i> D. a. U. og Folk og Værn .....	4
<i>Nicolai Krarup:</i> Afgørende Dage i Danmarks Historie (Træk i den danske Nationalfølelses Udvikling) .....	5
<i>Ib Hjarlitz:</i> Den danske Soldat giver ikke op .....	9
<i>Tage Hansen:</i> Panservogne og Tanks .....	10
<i>Billedsider:</i> Gardens Forældredag ...	14
<i>Carl Aude Hansen:</i> Et Kompagni startede en Studiekreds .....	16
<i>E. J. Wibolt:</i> Foran Vinterkrig ...	18
Kursusdeltagere udtaler sig .....	21
Fra Avis og Tidsskrift (Kirke og Værn) .....	22
Drengen og den gamle Veteran .....	25
Samlebaand .....	27

NE. »Folk og Værn«s Artikler maa ikke aftrykkes — heller ikke i Uddrag — uden Klidangivelse.

## FORSVARSMINISTERENS

## FOREDRAGSUDVALG:

Førstelærer *Th. Hauberg*, MF (Formand)  
Oberstløjtnant *Helge Bruhn*  
Forretningsfører *Chr. Christiansen*, MF  
Redaktør *Ole Bjørn Kraft*, MF  
Direktør, Dr. phil. *Victor Madsen*  
Højskoleforstander *Fr. Norgaard*  
Gaardejer *Laust Nørskov*, MF  
Civilingeniør *E. Rager*, MF

## Sekretærer:

Oberstløjtnant *H. A. V. Hansen* (tillige Forretningsfører)  
Kommandørkaptajn *G. de Lichtenberg*

## VÆRNENES

## OPLYSNINGSKONTOR:

## Til Raadighed:

Kaptajn *H. B. Holm*  
Orlogskaptajn *A. M. Dam*  
Orlogskaptajn *Th. Bjerre*  
Officiant *O. J. Nielsen*

ARNE STEVNS

# VOR HÆR I KRIG OG FRED

Tilegnet Hans Majestæt KONGEN

Ei nationalt Størværk  
Udkommer i 20 maanedlige Hefter.  
I afsluttet Stand vil Værket omfatte  
to store Bind paa ialt ca. 1000 Sider.  
Adskillige Farvebilag og andre Bilag  
paa Kunstfryktpapir, Kortskitser m. v.

NORDISKE LANDES  
BOGFORLAG  
FREDERICIA

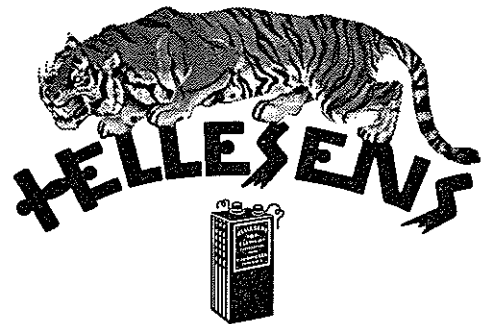

## TØR-ELEMENTER

Der findes et Hellesens Element til ethvert Formaal. I Dagliglivet støder De paa Hellesens alle Vegne — til Cykle- og Lommelygter, Radioapparater, Tunghøreapparater, til teknisk Brug og Tusinder af andre Ting. Forlang derfor altid:

**HELLESENS**  
**VERDENS BEDSTE**



## Ulykker under militær Træning

*Tryghed for alle - Befalingsmænd, Mandskab og Befolkning*

Det sker ogsaa indenfor det civile Livs Arbejdsomraader, at en Leder maa tage Ansvar for et nødvendigt Arbejdes Udførelse paa Grundlag af et personligt Skøn over den Risiko, som de foreliggende Forhold giver. — Og det sker desværre tillige nu og da, at Sammenstød af uforudsete Begivenheder, — en enkelt Mands Indisposition og lignende, medfører en Ulykke.

Det er imidlertid en Risiko, der maa tages, fordi Arbejdet skal udføres. Og hvis man vil være sikker paa, at Lederen ikke viger tilbage for det Ansvar, der er forbunden hermed, maa han paa sin Side være sikker paa, at der ingen Plet sættes paa ham, hvis en hændelig Ulykke sker.

Ganske det samme gælder naturligvis ogsaa for militær Træning, der — herom er alle enige — skal være haard og paa Kanten af, hvad saavel Befalingsmænd som menige fysisk og moralsk kan tage. Heri ligger tillige, at en meget vigtig Del af Befalingsmandens Træning bestaar i netop under Fredsforhold paa rette Maade at kunne vurdere Risikoen og tage Ansvar for haarde Øvelser, for at han under Krigsforhold nøjagtig kan vide, hvor langt han kan gaa i sine Krav.

Enhver Befalingsmand, der har haft Ansvar for Militæruddannelse, har derfor ogsaa været ude for Situationer, hvor han — for at naa det befalede og nødvendige Træningsmaal — har maattet udsætte baade sig selv og Mandskabet for Fare, i hvert enkelt Tilfælde paa Grundlag af sit bedste Skøn over et rimeligt Forhold mellem Øvelsens Betydning og dens Risiko. Enhver feltmæssig Skydning, hvor — alle Sikkerhedsforanstaltninger til Trods — Ulykker kan ske, hvis blot een Mand i det ofte indviklede Maskineri glipper, mange Øvelser til Lands, til Søes samt praktisk talt enhver Terrænridning og Flyvning — (for blot at tage nogle ganske dagligdags Eksempler) indebærer en Risiko, der maa og skal tages, hvis man overhovedet vil tale om militær Træning. — Derfor maa ikke alene den civile Arbejdsleder, men i nok saa høj Grad Befalingsmanden, der skal trænes op til at tage dette daglige Ansvar, forlange Tryghed for, at en Ulykke ikke i sig selv sætter nogen Plet paa hans Person og Arbejde — eller paa Tilliden mellem Folk og Værn.

Paa den anden Side er det lige saa rigtigt, at Befolkningen, hvis Sønner det gælder, maa have samme

Tryghed for at der ikke tages urimelig Risiko, men at Befalingsmanden paa dette som paa andre Omraader forvalter sit Ansvar overfor Landets Ungdom rigtigt.

Ved enhver militær Ulykke har baade Befolkning og Befalingsmænd derfor ikke alene et uafviseligt Krav paa, at en upartisk Undersøgelse gaar til Bunds i Sagen og herunder er saa sagkyndig, at den indenfor de forskellige Øvelsesgrene (Skydning, Ridning o.s.v.) virkelig er i Stand til at bedømme Forholdene og den løbne Risiko fuldt ud, men det maa samtidig forlanges, at en saadan Undersøgelse ikke paa Forhaand hæfter nogen Plet paa den Befalingsmand, der havde Ansvar.

Imidlertid er det jo gældende Praksis, at den Undersøgelse, der iværksættes i slige Tilfælde, sker ved, at der *rejses Tiltale* mod vedkommende Befalingsmand; men uden at dette er tilsigtet rejses der her ved netop paa Forhaand en vis Tvivl hos Offentligheden om, hvorvidt han har handlet rigtigt. Og denne Tvivl vil — selv om han frikendes — trods alt stadig ligge i Luften omkring ham — og Værnene.

Bevidstheden om dette kan desuden indvirke uheldigt paa Militæruddannelsen, hvis den faar Befalingsmanden til at vige tilbage for Ansvar, der skal tages, fordi Træningsmaal skal naas; derved mister han tillige sin Træning i at vurdere Forholdene rigtigt, hvilket før eller senere vil gaa ud over Mandskabet.

Alt i alt vilde det maaske derfor tjene alle Parter bedst, hvis man, i Stedet for at starte med at rejse Tiltale — *altid og først* foretog en almindelig Undersøgelse ved Hjælp af en Kommission, repræsenterende saavel Befolkning som Værn og den i hvert enkelt Tilfælde bedste Sagkundskab indenfor det paagældende Omraade.

Paa Grundlag heraf kunde derefter Forsvarsministeren resolve Tiltale rejst eller Sagen henlagt, eventuelt i særlige Tilfælde offentliggøre Kommissionens Betænkning.

Man vilde sikkert ved en saadan Fremgangsmaade i højere Grad end ved den nugældende Praksis baade bevare Befolkningens Tillid og øge Befalingsmændenes Tryghed overfor det Ansvar, de dagligt skal tage som et vigtigt Led i en forsvarlig Militæruddannelse, herunder deres Træning til Førere, som baade Mandskab og Befolkning kan se hen til med Tillid.



# D.S.U. OG FOLK OG VÆRN

Af Landsformand VICTOR GRAM

*D.S.U.s ny Landsformand, Victor Gram, har beredvilligt sendt „Folk og Værn“ følgende Udtalelse:*

**E**GENTLIG er der ingen særlig Anledning til paany at præcisere D. s. U.s Stilling til *Folk og Værn*.

Danske Befalingsmænds Initiativ til det efterhaanden omspændende Arbejde i *Folk og Værn* blev hos os mødt med en Tilfredshed, der ikke er blevet mindre, efterhaanden som vi er kommen lidt mere ind paa Livet af hinanden. Og vi nærer ingen Tvivl om, at jo længere dette Samarbejde faar Lov at forgrene sig ud i Befolkningen og i særlig Grad blandt Ungdommen, vil gamle Misforstaaelser, der forlængst har overlevet sig selv, og kun er at finde som stædige, spøgelsesagtige Gengangere, forsvinde i det Mørke, hvorfra de forhaabentlig aldrig mere dukker op.

*Folk og Værn* er for os en ganske naturlig Foreteelse — som det politiske Samarbejde og Dansk Ungdomssamvirke er det. Disse Nydannelser i dansk folkeligt og demokratisk Samarbejde udfører i Dag — uden nogen Ensretning — uden nogen Opgivelse af tidligere principielle Indstillinger overfor det demokratiske Samfunds Problemer, et meget vigtigt Arbejde, der for os er Beviset paa Rigtigheden af det danske Folks og dansk Demokratis politiske Grundlinie.

## Løft Forsvaret ud af Partipolitik.

Det er vigtigt, at der i *Folk og Værn*, paa tværs af alle Skillelinier, der ellers spænder os ud fra hinanden, gøres et hæderligt Forsøg paa at løfte Spørgsmaalet om dansk Forsvar ud af sin uholdbare, historisk betonedede, partipolitiske Atmosfære. Og vi vil gøre vort til, at dette Forsøg lykkes.

Vi har i det hidtil udførte Samarbejde fundet en Ærlighed og Loyalitet fra Befalingsmændenes Side, som det har været os en Glæde at kunne gengælde.

Saalænge dette Forhold vedvarer, vil danske Befalingsmænd hos os finde en Ungdom, der forstaar at værdsætte og honorere en saadan Indstilling.

Naar D. s. U. saa uforbeholdent, som Tilfældet er, er gaet ind i Samarbejdet i *Folk og Værn*, skyldes det ikke, som nogle vil give det Udseende af, at vi er »nyomvendte angrende Syndere«. Vor positive Indstilling overfor dansk Forsvar er ikke af ny Dato, men har sin ganske naturlige Udvikling, der vil blive fortsat. Forudsætningen for at forstaa dette er den ganske simple ogsaa at forstaa dansk Arbejdsbevægelses historiske Indsats og Resultater.

Der ligger andet og mere bag ved, Hvad der i særlig Grad finder Genklang hos os, er det rent folkelige

Arbejde, som *Folk og Værn* saa heldigt har formaaet at udvikle, og som forekommer os meget vigtigt at faa gennemført i Forstaaelse og Samarbejde. Og det er netop nu, dette Arbejde skal gøres.

Vi skal lære at betragte hinanden som Led og Medarbejdere i Folkets Tjeneste — lære, at vi kun, hvis dette lykkes, vil have nogen Mulighed for, naar denne Krig er forbi under hele Folkets aktive Medvirken at ordne vore egne Forhold i en fri og folkestyret Nation.

Det er med Tilfredshed, vi konstaterer, at Begyndelsen — den første svage Begyndelse, har vist sig at være særdeles livskraftig.

Og det er med særlig Tilfredshed, vi har set dette Samarbejde omfatte et samlet Befalingsmandskorps.

Med dette som Udgangspunkt er det blevet muligt med langt større Kraft gennem *Folk og Værn* ogsaa at sætte ind overfor en Løsning af navnlig de indkaldtes sociale Forhold, som stadig stærkere kræver en dybtgaaende og haardt tiltrængt Revision, der kan bringe den nuværende uheldige Tilstand ud af Verden. Dette gælder ikke blot de menige, men ogsaa visse Befalingsmandsgrupper.

## Uheldige sociale Forhold maa ikke virke hæmmende paa Ungdommens Forstaaelse af sin militære Pligt.

En Indsats paa dette Omraade vil møde en meget stærk Interesse hos D. s. U., der efter bedste Evne vil arbejde med paa at fjerne de uheldige, sociale Forhold, der virker hæmmende paa Ungdommens positive Forstaaelse og Opfattelse af den Pligt, Samfundet paa lægger den gennem Indkaldelser til Hær og Flaade.

D. s. U. har altid lagt en væsentlig Del af sit Arbejde deri at skabe de bedst mulige sociale Betingelser for den opvoksende Ungdom Ingen forstaar derfor bedre end vi at vurdere det Initiativ, der fra *Folk og Værn* har rejst en positiv Diskussion om de indkaldtes sociale Forhold.

— — —  
Trods den forholdsvis korte Tid *Folk og Værn* har eksisteret, er det lykkedes at skabe et meget vigtigt Instrument, der allerede har løftet Opgaver af omfattende Karakter. Vi haaber, det maa lykkes at fortsætte paa det sikre Grundlag, hvorpaa Arbejdet hidtil har udfoldet sig, spredende Forstaaelse blandt stadig større Kredse og samlende disse til en fælles Indsats overfor de store Opgaver, som Tiden er saa rig paa — og af hvis heldige Løsning vor demokratiske og selvstændige Fremtid afhænger. Blandt disse er det fri Folks naturlige Samling om det militære Værn.



Af cand. mag. Nicolai Krarup

## Træk af den danske Nationalfølelses Udvikling.

*Stærkt det gaar mod Allehelgen,  
Skoven staar for Blæsebælgen.  
Stormen fylder sine Lunger,  
vildt sin Dødesang den sjunger.*

(Chr. Richardt).

Maa ske kan vi endnu mærke i os den urgamle Følelse, der har fulgt os lige fra Menneskehedens Barndom: at det, som stormer fredløst af Sted derude i de mørke Novemberrafter, det er de Slægter, der gik forud for os.

En Gang var det Højboerne, der ikke kunde finde Ro i deres Dysser deroppe paa Bakkekammen. Saa blev det Odin paa Slejpnir og hans vilde Følge, Kong Abel med hans Brodermordere eller Kong Valdemar »den Onde« med hans Mænd, der vilde jage evigt. Og siden umindelige Tider var det Skik, at man benyttede Lejligheden til at byde sine Forfædre ind til en stor Slægtsfest. Her var de til Stede i Aanden, i Slægtens Bekræftelse af, at den hørte sammen og stod sammen mod dem derude. I vore Dage gør vi det lidt anderledes. Nu samles vidtstrakte Slægter for at drikke de afdødes Skaal, og Stamtavler udarbejdes, som bekræfter Samhørigheden med dem.

Den ældgamle Dødefest lever endnu. Den er muligvis en af Bestanddelene i Julen, og andre Afføddninger af den er den kristne Allehelgensfest, som vi herhjemme fejrer første Søndag i November, og Alle-sjælesdag den 2. November, som vi har afskaffet. Men i vore Dage er det ikke Slægten alene, der staar i Tilværelsens Midtpunkt for os. Folket og dets Skæbne er kommet til at betyde lige saa meget.

Vi benytter da Sjælefestens Maaned til at mindes tre af vore afdøde Slægtninge i videre Forstand. De var meget forskellige og havde vel næppe haft meget at sige hverandre, hvis de havde været i Stue sam-

men. Men alligevel var de, hver paa sin Maade, med til at vække den Følelse for hele det danske Folk, som i disse sidste Aar er slaet ud i saa store Flammer.

NOVBR.

2

1340

Den nordjyske Væbner — Nationalhelt eller ej?

Paa Alle Dødes Dag, Torsdag den 2. November 1340, laa en talstærk Skare af jyske Partisantrupper lejret uden om den stærke Borg, der var lagt paa en Holm i Skanderborgsøen. De var bevæbnet antagelig med de Vaaben, som de fra gammel Tid havde hængende hjemme for at kunne møde med dem, naar Kongen og Tinget udbød Ledingen.

Det var faa Aar efter, at den Konge af Danmark var død, der havde haft saa ussel en Magt, at da nogle



Lorentz Frølich: Niels Ebbesøn gæsted en Kærting ...

Adelsmænd fangede ham i hans Hus i Saksøbing for at udlevere ham til Sjællands Panteherre, *Greve Johan*, fandt Greven ham saa ufarlig, at det ikke kunde betale sig at spille en ærlig Lænke paa ham. Grevens Kollega i Jylland og paa Fyn, *Gert*, var 2. April blevet dræbt i Randers af en jysk Herremand, *Niels Ebbesøn*, og hans Sønner havde affundet sig med Kong Kristoffers Søn, Valdemar, der i nogle Aar havde dannet Eksilregering i Nordtyskland. Ved Forliget var det meste af Nørrejylland kommet paa forholdsvist neutrale Hænder, nemlig den sønderjyske Hertug Valdemars; men Skanderborg havde en Særstilling og blev derfor endnu holdt i Grevens Haand. Niels fortsatte imidlertid sin private Fejde, fulgt af en Del af de jyske Bønder, som Greven i sin Regeeringstid i Jylland var kommet til at træde over Tærne. Og nu syntes man at være paa gode Veje til, at den sidste af Holstenernes Støttepunkter i Nørrejylland skulde falde.

Ud paa Dagen øjnede Taarnvægteren en Støvsky i Retning mod Horsens. Det var Grevens fynske Lejetroppe, 600 Mand, der kom til Undsætning. Deres belejrede Venner gjorde et Udfald. De uordnede Bondeskarer blev klemmt mellem Skjolde. Paa selve den Dag, da man læste Messen for de døde i Skærsilden, anrettedes et forfærdeligt Blodbad, der gjorde en brat Ende paa den jyske Bevægelse. Mellem de faldne var Niels Ebbesøn med to Brødre. Sommerens Fejde var forbi.

Hvem var *Niels Ebbesøn*? Vi har praktisk talt ingen Holdepunkter. Han har været Væbner, det vil nærmest sige Proprietær, og visse Ting tyder paa, at han har hørt til den betydelige nordjyske Slægt, Strangesønnerne, som regnede sig tilbage til hin Ebbe Skammelsøn, der engang han kom hjem fra Kongens Tjeneste til »sit eget Land«, Thy, og indtraf lige til sin Fæstemøs Bryllup med Broderen — »thi rider Ebbe Skammelsøn saa mangen Sti vild«. Men vidste man ikke noget om Niels, havde Fantasien saa meget friere Plads at tumle sig paa.

Hans natlige Drab paa »Voldsherren« har gjort det allerstærkeste Indtryk paa Folks Fantasi. Rygterne om det blev til Danseviser, der paa det heftigste tog deres Helt i Forsvar mod Holstenernes Syn paa ham som en Edsbryder, der om Natten under de lumskeste Former havde dræbt sin egen Lensherre — Greven stod jo i Kongens Sted. Herimod satte man de frie danske Retsforhold, hvorefter man frit kunde opsiges Troskaben mod sin Herre.

500-Aars-Dagen for Drabet faldt i en Tid, da man igen følte en levende Modsætning til Holstenerne, og denne Eventyrer, der med sin lille Flok havde sneget sig ind i Overmagtens Hovedkvarter og naaet sit Maal, var igen noget, der tiltalte Fantasien — som Davids Kamp med Goliath. Da Modsætningerne slappedes, meldte Tvivlen sig: var han overhovedet en dansk Patriot? I de Dage, da man naaede 600-Aars-Jubilæet, var man igen tilbøjelig til at kranse hans Minde.

Svaret paa Spørgsmaalet er slet ikke saa ligetil. Man husker, at Kong Kristoffers Far, Erik »Glipping«, der ligesom Gert skal have været skaldet, var blevet

dræbt i Finderups Kirkelade, fordi han gik udover, hvad man mente, var Kronens Ret. Det var St. Cæcilie Nat, 22. November 1286. Væsentlig bedre blev det ikke under hans Sønner, og Misfornøjelsen med deres Skattepolitik var en væsentlig Aarsag til Indkaldelsen af de to Grever. De overtog saa Kongemagten i Danmark med det eneste Formaal at lade deres udlagte Penge ind ved at trække paa de danske Statsindtægter. Det gjorde de ved at overlade de enkelte Len til deres egne Kreditorer, der saa maatte se at gøre sig dem saa nyttige som muligt. Kongens *Forpligtelser* — Ansvar for Retsikkerheden — kom i anden Række. Det er forstaaeligt, at Jyderne følte, de var kommet fra Asken i Ilden.

Saa samlede Utilfredsheden sig om denne Væbner Niels, der var Grevens Fjende, fordi han mente, Greven med Urette havde fradømt ham en Gaard. Det var altsaa en temmelig privat Affære, og det er tvivlsomt, om den overhovedet fik nogen Betydning for Begivenhedernes Udvikling. Den myrdede Greve havde allerede i levende Live begyndt at ordne sig med den unge Kong Valdemar, der maatte frasige sig al Forbindelse med Partisanerne, og som iøvrigt nærmest kom til Magt og Kongehylding, fordi Hansestæderne vilde have Ro og Orden i Landet og derfor forsynede ham med Startkapital. Saa overtog han den Opgave at skaffe Greverne deres Penge. Hvilket Eftermæle, han fik, er omtalt ovenfor.

Det kunde altsaa se ud, som om det hele var et Spørgsmaal om Skatter og Retssikkerhed. *Danmark* var for stort et Begreb, til at den Tids Mennesker rigtig kunde fatte om det med Tanken. Der var nok Folk, der saa surt til, at de moderne Damehatte trak saa mange Penge ud af Landet til Hansestæderne, men der eksisterede knap nok endnu saa udpræget Handelspolitik imellem Staterne, at man følte, at Landets nationaløkonomiske Skæbne havde nogen reel Betydning. Især Bønderne følte sig sikkert langt mere som Harboer og Lolliker end som Danske. Til Hverdags gaar man jo ikke rundt og tænker nationalt.

Men naturligvis vidste man, hvor man hørte hjemme. Naar Folk var ved at gaa til Grunde ude i Morsernes kogende Elvertaager, saa var de reddet, hvis de hørte Kirkeklokkerne eller Hanegalet derhjemme fra deres eget Land, fra Danmark. Det regnede man altsaa ikke det ubebyggede TroldeLand med til. Og naar man kom i Berøring med fremmede, saa vidste man, hvilken Herre og Konge man tjente. Især da, naar det skete under Former som i Grevetiden. Derfor slog der saa varm en Stemning sammen om Niels Ebbesøns Eftermæle — en Stemning, der sikkert i høj Grad kom Kong Valdemar og hans Datter Margrete til Gode. Og i Klostrene, hvor man havde Føling med Fortiden og Overblik over Situationen, kunde disse nationale Følelser slaa ud i Aarogsnotitser eller i Poesi som den berømte »Klagesang« fra 1329:

Suk kun, vrid kun dine Hænder.  
sorgbetyngte Fædreland!  
Du en trofast Værge savner,  
og dit Mod er vejret hen.



NOVBR.

14

1802

Tænkeren, der fik de ulmende  
Gnister til at fænge.

Den store Sal i øverste Etage af Elers' Kollegium i St. Kannikestræde, hvor Kollegiets Alumner i gamle Dage havde holdt deres latinske Disputatser, var nu blevet nyistandsat, forsynet med Bræddegulv — der havde været Fliser Iør — og nye Møbler for at tages i Brug af det pladshungrende Universitet. Det var lige ved Vintersæsonens Begyndelse, og det var en af de første Gange, der var offentlig Forclæsning i Salen. Den kunde vanskelig have faaet en mere værdig Indvielse til sit nye Formaal end den Forelæsningsrække, som nu skulde indledes.



Henrik Steffens.

Det var ud paa Eftermiddagen. Salen — Universitetets største — var stuvende fyldt af et Publikum, der talte næsten alle de førende Navne i Københavns Aandsverden. Der var stud. jur. Adam Oehenschläger og hans Svogre, de to nybagte Kandidater H. C. og A. S. Ørsted, og der var Talerens Fætter, stud. teol. N. F. S. Grundtvig. Adskillige af de maaske fem, seks Hundrede Mennesker havde ventet i Timevis for at være sikker paa deres Plads. Endelig brød Oehenschläger med en anden Svoger, Carl Heger, over paa den anden Side af Gaden, hvor Henrik Steffens havde sit Logi, for at hente ham. Med Besvær banede han sig Vej gennem de Masser, der stod paa Trappen, nede i Porten og helt ud paa Gaden. Klokken var da henad fem.

Og saa stod Steffens paa Talerstolen i Salens fjerde Ende, knap tredive Aar »en temmelig høj, rank Skikkelse, bredskuldret, men mager; alting paa ham

var Sener og Nerver. Farven i hans langagtige, usædvanlig bevægelige Ansigt var noget bleg og gullig, men nu, da han talte, lødede hans Kinder smukt. Udtrykket var i en evig Uro, snart stolt og overmodigt, snart lyste det af Ynde og Venlighed, for at tage Vilh. Andersens Beskrivelse. Han havde en levende og personlig Måde at tale paa, som man ikke var vant til at høre — navnlig da ikke fra et Universitetskateder.

Henrik Steffens var ikke nogen dansk Hjemmeføddning. Navnet er holstensk, men hans Moder var en dansk Rang. Sine første seks Aar havde han tilbragt i Stavanger, og derfor huskede han den norske Bjergnatur, saadan som man opfatter Naturen som lille Barn: som noget uendelig stort og ubegribeligt, der ikke er til at overse og beregne, men strækker sig langt, langt ind i Eventyrets Rige. Saa var Faderen kommet til Roskilde, og i Domkirken der havde Henrik følt sig grebet og omgivet af Danmarks store Minder, der har virket saa stærkt ind paa saa mange andre store Drenges Fantasi. I Studietiden i Jena og Kiel havde han mødt Tidens tyske Naturfilosofi, og den havde givet ham Ord for det, han havde gaaet og tumlet med som Dreng.

Det var denne »Romantik«, han nu forkyndte. Det var en Følelse af dyb Sammenhæng gennem al Naturen, hele Historien, alt Menneskeliv. Og denne Sammenhæng hedder *Aand*.

Han talte til Folk, der selv følte sig kastet ud paa Dybder, hvor de ikke kunde bunde, ligesom smaa Børn gør det. I adskillige Aar havde man følt herhjemme, som om man i Fællesskab tumlede rundt mellem Velstand og Forlis i en lille Baad paa de store Kriges oprørte Hav. Den første alvorlige Sø ind over Rælingen havde været Slaget paa Rheden 2. April 1801, der havde givet ligesom en Anelse af noget uendelig stort, en grænseløs Indsats i Kampen mod Overmagten.

Saaledes var Sindene stemt, og Steffens' Naturlære aabnede derfor Sluserne for noget, der længe havde gæret i Folks Sind og gav flere af Tilhørerne det afgørende Skub over i noget nyt. H. C. Ørsted kom under sin Søgen efter den bærende Sammenhæng, »Aanden«, i Naturen undervejs med den Forbindelse mellem Elektricitet og Magnetisme, som siden har givet Menneskene nye Trolddomskræfter i Hænde i Form af Telegrafi og Telefoni. Oehenschläger blev den store Digter, der viste os, hvad vi havde at samles om i den nordiske Natur og Nordens Fortid, de brede Bøge og de gamle Kæmper. Grundtvig, der nærmest var kommet for Familieskabets Skyld, blev først seks Aar senere, da Bølgerne for Alvor satte ind over Landets og hans eget Liv, modtagelig for det, Steffens havde nedlagt i ham. Gennem oprivende Kampe fandt han da frem til de Tanker om *Folkets Aand*, som har betydet saa meget til at vække dansk Nationalfølelse.

Det er Steffens, der har sagt, at Tyskerne skulde frelse Verden ikke ved at paatvinge andre Folk tysk Væsen, men ved at henvise dem til deres eget. Det, som i disse Aar skyllede ind over Landet, var Dønningerne af Tyskernes Følelser overfor Napoleons

truende Vaaben. Men de særlig tyske Træk af Romantikens store Vækkelse smøg vi hurtig af os; den overhaandtagende Sentimentalitet, den afgrundsdybe Mystik. Og vi var jo ikke Napoleons Fjender, men hans Forbundsfejer.

Baandet mellem Tyskerne og os kappedes mere og mere, og en afklaret Følelse af Sammenhold mellem alle Danske laa tilbage.

NOVBR.

11

1842

### Haderslev-Købmanden, der talte Dansk.

Det var dette, der satte Sindene i saa stærkt Oprør i de samme Dage fyrretyve Aar senere — i disse Dage for hundrede Aar siden — da den sønderjyske Landeforsamling, Stænderne, i Slesvig By aabnede sin Vintersamling. Den Sæd, der var saaet i Napoleonskrigenes Tid, var nu ved at spire op. Aar for Aar blev de tyske Lande en tættere Enhed, økonomisk, politisk, litterært og følelsesmæssigt. Danmark var blevet inviteret til at deltage i Samlingen, men havde svaret et tydeligt Nej og laa nu og groede sammen om sin egen Fortid, sine egne økonomiske Centrere, sin egen Litteratur. Brudlinien maatte komme til at gaa igennem Slesvig.

Begge Parter havde her gode Kort paa Haanden. Fra den ene Side kunde man støtte sig til Uviljen mod Enevælden i Danmark, og man kunde henvise til, at Landet i næsten enhver officiel Henseende var tysk af Sprog og Kultur. Tysk talte man for Retten, i de offentlige Kontorer, naturligvis ogsaa i Stænderne. Forholdet havde for øvrigt været et lignende i Kongeriget, dengang Tyskland kun var et løst Kulturfællesskab. Dengang havde det været politisk betydningsløst, hvilket Sprog der taltes. Saaledes var det ikke mere nu, da Tyskland var en aggressiv politisk Størrelse.

Fra dansk Side kunde man støtte sig til, at Bøndernes Sprog og Kultur, i det mindste i de nordlige Egne, upaatvivleligt var dansk, og at Bønderne med deres voksende Selvfølelse viste stigende Ulyst til at finde sig i at tale Tysk paa offentlige Steder. Spørgsmaalet var nu først og fremmest, hvad deres »dannede« Fætre i Byerne vilde.

Det var Eernes, de betydelige politiske Lederes Tid. De liberale slesvigske Borgeres centrale Skikkelse var Haderslev-Købmanden *Peter Hiort Lorensen*, der var af Bondeslægt fra Flensborg-Eggen, men som Søn af en Amtsforvalter havde faaet en fortrinlig Opdragelse. Han havde deltaget i den slesvig-holstenske Opposition mod den danske Enevælde, men Bøndernes Rejsning fik ham til at vakle, og gennem et dygtigt Arbejde lykkedes det fra dansk Side at overbevise ham om, at Enevælden i Danmark snart vilde være forbi. Han nedlagde sit Stændermandat og blev genvalgt ved Stændervalgene 1841 i Sønderborg som dansksindet. I disse Aar fik Sønderjylland den store Betydning for dansk Nationalfølelse, som det har haft siden.

I Løbet af 1842 tilspidsedes Situationen mere og



*Peter Hiort Lorensen.*

mere. Sprogforholdene var fremme i Søgelyset, og især samlede Interessen sig om Rygterne om, at Hiort Lorensen vilde tage Ordet i Stænderne *paa Dansk*.

Det er klart, at han her har overvejet Spørgsmaalet meget nøje — alene og med sine Venner og Meningsfæller. Det kunde synes ligegyldigt, om hans Replikker blev sagt paa Dansk eller Tysk. I Virkeligheden vilde det være en aaben Demonstration mod hele Slesvigs officielle Tyskhed. Naar en Mand af de dannede Lag tog Bøndernes Sprog op, saa var den enige tyske Facade, som Landet hidtil havde vist udadtil, blevet sprængt. Konsekvenserne var uoverskuelige.

Mortensdag 1842 vedtog de slesvigske Stænder et Forslag om, at Mærket »Dansk Ejendom« paa sønderjyske Skibe skulde fjernes. Samme Dag, som Forsamlingens Flertal saaledes havde brudt med den dansk-holstenske Helstat, foretog Lorensen det afgørende Skridt. Han erklærede paa Dansk, at han fremtidig vilde benytte sig af det danske Sprog, og forespurgte Formanden, om hans Udtalelser vilde blive protokolleret lige saa omhyggeligt som de tyske.

I en kendt Udtalelse i et Brev har han selv givet Virkningen: »Nogle skreg, at de ikke forstod mig, andre, at de fremtidig ikke vilde svare mig. Jeg stod hele Tiden med korslagte Arme og svarede koldt og skærende: Hvem der ikke vilde svare mig, kunde lade det være, og hvem der ikke forstod mig, gjorde bedst i at vige deres Sæde.« Referenten skrev kun: »Den Disputerede Hiort Lorensen talte Dansk«, og ved senere Lejligheder: »Er fortfuhr Dänisch zu sprechen«, han vedblev at tale Dansk.

Sluttes Side 20.



Garderne i Tørvmosen hejser Flaget.

# DEN DANSKE SOLDAT GIVER IKKE OP

## Hvordan Soldaterkammerater skaffede sig Arbejde efter Hjemsendelsen

Af IB HJARLITZ

hos Ministeriet, og saa gik Vejen over Hedeselskabet, der godkendte Planerne og anbefalede Planen. Garderne havde hidtil forhandlet paa »Aargangsforeningen af 1939«s Vegne, men for eventuelt andre Interesserede kan det oplyses, at Laanet kun blev ydet til en Enkeltmand, som saaledes alene skulde hæfte for det.

Til at lede og organisere Arbejdet i Mosen valgte Foreningen saa 524 Lauridsen, og det blev en travl Tid med Indkøb af Materiel og bl. a. 2 Bjælkehuse, som skulde give Husly til de 14 Gardere, der efter Ansøgning blev udtaget til at arbejde deroppe. Endvidere anskaffedes 2 Heste, som fik Navn efter 2 af Livgardens Officerer.

### En for alle og alle for en.

Alle var klar over, at det hele var et Forsøg, dove-lygt maaske, men fra første Færd blev Mottoet: »En for alle og alle for En,« slaaet fast. Arbejdslyst og -kræfter var der nok af, og alle Døgnet's Timer blev udnyttet. Man begyndte med Havregrøden Kl. 5, Frokost Kl. 8, Middag Kl. 12, Aftensmad Kl. 18 og Aftenkaffe Kl. 21,30. Som man ser var der mange Spise-pauser, og kun de, der har været Soldater, kan ane, hvilke Mængder af Mad, der blev fortæret. Rugbrødet var mest efterspurgt, og en Mands daglige Ration udgjorde ca. 1 Kilo. Men til Gengæld blev hvert Minut af Arbejdstiden udnyttet, og Arbejdet gik sejt og støt.

Men af og til tvang Vind og Vejr Holdet til ikke at bestille noget. I de Dage var Humøret paa Nulpunktet og Kammeratskabet kom ud for en haard Belastning. Men det holdt.

Trods 32 Liggedage (hele Sæsonen har været 92 Dage) er det lykkedes at producere 1200 Tons dejlige, sorte Tørv, som forlængst er afsat, og som nu vil være et værdifuldt Supplement til vor Brændselsbeholdning.

Lønnen for Sliddet i Penge har for Ugifte været 30 Kr. og for Gifte 45 Kr. pr. Uge, men dertil kommer saa, at der ved Afslutningen af Sæsonen vil blive udbetalt en Sum til hver af det samlede Overskud, saaledes at han derved faar en Startkapital til at finde en varig Beskæftigelse for.

### En sund Propaganda for den hjemsendte Soldats Sag.

Tørvmosen som saadan har jo kunnet være en øjeblikkelig Hjælp for Kammerater, der var uden Beskæftigelse, og det tjener til Hæder for Aargangsforeningens Formand 1011 Hastrup, at han straks, da Kammeraterne henvendte sig til ham, gav sig i Lag med den vanskelige Opgave at producere Tørv, som selv erfarne Folk har knækket Halsen paa. Disse unge Gardere har vist Vejen fremad, og hvor Statens Initiativ har svigtet, har disse *Værnepligtige*, skønt kun en lille Flok, ved deres Foretagsomhed skabt Sympati og højeste Anerkendelse om sig. De har med deres Arbejde gjort en Propaganda for den hjemsendte Soldats Sag og vist, at han virkelig er værd at gøre noget for!

Beretningen om de gamle Gardere, der efter Hjemsendelsen ikke lod sig paa paa af det civile Livs Vanskeligheder, men tog Problemet op og i Fællesskab lejede en Tørvemose ved Hornbæk, er vel efterhaanden kendt af mange gennem Reportager i Pressen og Radioen. De har udført et Eksperiment i en for Tørvgravning yderst ugunstig Tid, hvor Regn og mørke Skyer hver Dag bogstaveligt talt har truet med totalt at ødelægge deres Muligheder. Vand i Gravehullet og langsom Tørring af de udlagte Tørv paa Læggepladsen var de daglige Problemer. Men de har holdt ud, og med en Stædighed og Sejghed har de fortsat Produktionen og indstillede først Arbejdet sidst i August. Ved deres Sammenhold og indbyrdes Disciplin har de vist at kunne gennemføre et paataget Arbejde.

De har vist at den danske Soldat, ogsaa naar han ikke er i Trøjen, er skabt af det rigtige Stof og er en Arbejdsfaktor i det civile Liv, som for dette betyder en værdifuld Berigelse. *Skolet i handlingsmæssig og organisationsmæssig Henseende, vil han altid være blandt de forreste og dygtigste.*

\*

Arbejderne i Tørvmosen var alle af Vinterholdet 1939 inden for Livgarden, og havde haft en Tjenestetid paa 16½ Maaned mod normalt 10. Dette gjorde, at de kom paa længere Afstand af det civile Liv, og det kneb med at finde Arbejde efter Hjemsendelsen. Men naar Nøden er størst, er Hjælpen nærmest. De mest foretagsomme af Flokken begyndte at røre paa sig, og Avisernes Annoncespalter blev gennempløjet paa mangen en Vagt. Det var i de Dage, da Tørvfeberen var paa sit højeste; og da Skildringerne af »det sorte Guld« antog tilløkkende Former, lejede man da en Tørvemose i Horneby ved Hornbæk.

### Officerernes økonomiske Støtte.

Men dertil behøvedes jo Kontanter, og dette Problem løstes kun ved to af Livgardens Officerers Hjælp, idet disse stillede et Beløb til Raadighed for Planens Gennemførelse. Der gik dog et Stykke Tid, inden Driften kunde begynde. Man henvendte sig til Staten og bad om Støtte til Indkøb af Maskiner — men fik Afslag. Foretagendet saa lovende ud, men Erfaringer fra forrige Aar o. s. v. Men trods alt sporedes Velvilje



## PANSERVOGNE OG TANKS

*Lette Kampvogne klar til Start. Bemærk den ringe Højde og Maskingeværerne fortil.*

### Af Kaptajn i Hærens tekniske Korps TAGE HANSEN

Under virksom Støtte af Kampflyvere er vore Panserenheder brudt gennem de fjendtlige Linier og trængt dybt ind bag hans Forsvarsværker. Forud for saadanne korte, lakoniske Meldinger ligger et uhyre Fond af Arbejde, fra Teknikere og Arbejdere i Vaabenfabrikkerne, af Forsyningstjenesten bag Fronten og sidst, men ikke mindst af Førerne og Mandskabet i Kampvognen. Dette ældgamle Kampmiddel, kendt fra Krigshistorien allerede før vor nuværende Tidsregning, er med Motortekniken naaet til en saa forøget Effektivitet og Ydeevne, at kun Flyvevaabnet kan konkurrere med det i Nutidens Kampe.

For rigtig at forstaa Pansertroppersnes Betydning, er det nødvendigt at kende lidt til den tekniske Opbygning af Panservaabnet, der omfatter et meget stort Antal Køretøjs-Typer, fra de mindste, der har en Vægt paa 2—3 t, til de største, hvis Vægt opgives til 100 t.

Panserkøretøjerne deles i to Hovedgrupper: De vejgaaende Hjulskøretøjer — Panservognene, og de terrængaaende Bæltekøretøjer — Kampvognene. Men der er intet til Hinder for, at Bæltekøretøjerne kan køre paa Vej, eller at Hjulskøretøjerne kan gaa udenfor Vejene, blot Jordbunden er fast.

Fremstillingen af Panserkøretøjer foregaar nu i Seriefabrikation paa samme Maade som moderne Automobile; selv Kampvogne op til ca. 30 t Vægt kan bygges paa Samlebaand og derved paa et Minimum af Tid og Arbejde. Som Navnet siger, er Køretøjerne pansrede i større eller mindre Udstrækning, alt efter Anvendelsen. Dette betyder imidlertid, at de Plader, hvoraf Køretøjet samles — enten ved at Pladerne bliver svejset ad elektrisk Vej eller ved Nitning — maa være uhyre nøjagtigt tilpasset inden Hærdningen, da

denne gør Pladerne saa haarde, at de ikke bagefter kan bearbejdes med almindeligt Værktøj og Maskiner. Fremstillingen af Nutidens Panserplader er derfor en Historie for sig, og her skal blot anføres, at Modstandsdygtigheden overfor Beskydning nu er ca. 50 pCt. bedre end under Krigen 1914—18.

Naar man i Dag ser et Panserkøretøj, er der een Ting, der særligt falder i Øjnene: Den underlige kantede Façon og de mange skraa Flader, hvoraf Køretøjet er dannet. Grunden hertil er, at de mange Skydeforsøg, der har været afholdt for at undersøge Panserets Modstandsdygtighed, har vist, at jo mere skraat Projektilet rammer Pladen, jo mindre Gennemtrængningsevne har det. Ved at stille Pladerne skraat, faar man derfor enten en større Sikkerhed mod Gennemslag, eller man kan nøjes med en tyndere Plade. Og da 1 mm Pladetykkelse betyder 8 kg Vægt paa hver m<sup>2</sup> af Vognens Overflade, er der saaledes her en Udvej for at spare mange Hundrede Kilo paa en almindelig Kampvogn.

#### Panservognene.

Panservognene, der altsaa er Hjulskøretøjer, er den moderne Hærs Spejdere. Pansertykkelsen gaar sjældent over ca. 10 mm, hvilket giver Beskyttelse mod Maskingeværlid, men ikke mod Automatkanoner. De er derfor bygget til stor Hastighed, op til 100 km/T. For det er Hastigheden, der skal hjælpe til, at Fjendens Kugler ingen Virkning faar.

Deres Hovedopgave er at skaffe Oplysninger om Fjendens Bevægelser og Troppesamlinger; og det gælder om, at saadanne Oplysninger hurtigt naar ens egen Ledelse, og at man selv stadig kan faa nye Opgaver. Radioen er derfor saa vigtig for en Panservogn,





*Let Kampvogn i Terræn.*



*Panservogn af moderne Konstruktion. Hjulenes Stilling viser, at Vognen styrer paa alle Hjul (dansk).*

at den gaar frem for de egentlige Vaaben, der bestaar af Maskingeværer og muligvis en mindre Automatkanon. Baade Radio og Vaaben er i Reglen indbygget i et drejeligt Pansertaarn, der giver de bedste Muligheder for at overse Terrænet og samtidig det bedste Skudfelt.

Bliver en Panservogn beskydt af tunge Vaaben, gælder det om, at den forsvinder hurtigt; den kan derfor køre lige godt baade forlæns og baglæns. Et Ildover-

fald paa en Panservogn er meget ubehageligt for Mandskabet, idet alene Projektilanslagene mod Panseret giver en infernalsk Støj, selv om de ikke slaar igennem. Pladsen i Vognens Indre er meget lille, og snart sagt hver Centimeter er optaget af Vaaben, Magasiner, Benzintanke, Olie, Vand og anden Udrustning. Overalt løber man Hovedet imod, hvis man vil flytte sig; derfor er Mandskabet altid forsynet med polstrede Styrthjelme.

### Kampvognen

Kampvognen er, som Navnet siger, konstrueret med Kamp som Hovedopgave; men da Opgaverne er mangfoldige, og hver kræver ganske bestemte Egenskaber af sine Kampvogne, kan man stort set dele disse i 3 Grupper: De *lette*, de *middelsvære* og de *svære* Kampvogne, alt efter Vægt, Vaaben og Hastighed.

En Kampvogn *styres* ved at afbremse det ene Bælte. Derved svinger Vognen til den Side, hvor det bremsede Bælte er; og jo haardere og hurtigere der bremses, desto hurtigere sker Svingningen. Holdes det ene Bælte helt stille, drejer Kampvognen bogstaveligt paa Stedet som en Top. Føreren, der sidder fortil, har gennem en smal Sigtespalte Mulighed for at overse Terrænet og undgaa de Forhindringer, Kampvognen ikke kan passere.

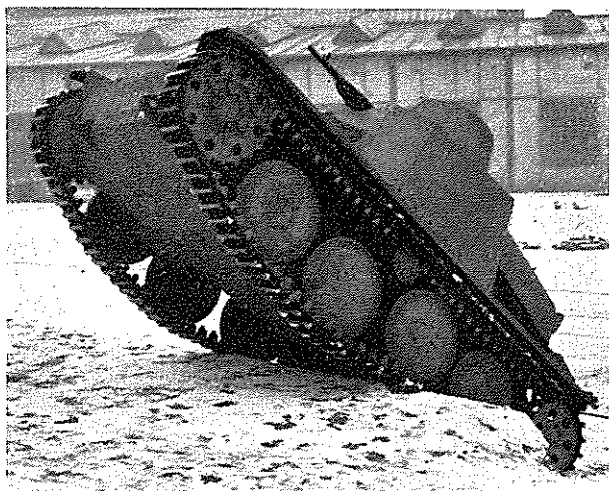

Let Kampvogn ved Overskridelse af 1 m lodret Mur lige før den »vipper ned«.

Gearskiftningen er automatisk, saaledes at Gearet i god Tid kan indstilles med en lille Gearvælger, medens selve Skiftningen foregaar i det Øjeblik, det er nødvendigt, ved at træde Koblingen ud og derefter til igen. Dette er en meget stor Fordel, da Manden derved i det vanskelige Øjeblik har fri Raadighed over begge Hænder. Alle Kampvogne er nu forsynede med Radio, for at de kan holde Forbindelsen indenfor Underafdelinger og med de højere Førere.

Den *lette* Kampvogn har en Vægt paa ca. 3—8 t, 2—3 Mands Besætning, Kørehastighed op til 60 km/T., og er *bevæbnet* med et Par Maskingeværer og ofte tillige med en mindre Automatkanon, der er anbragt i et Taarn, som kan dreje hele Horisonten rundt. Dets *Panser* har en Tykkelse op til 20 mm, hvilket, i Forbindelse med den store Hastighed og Manøvrevevne, giver en meget stor Sikkerhed mod Beskydning fra lette Panserværnskanoner og Maskingeværer. Den lette Kampvogns Hovedopgave er at skaffe Oplysning om Fjendens svage Punkter og at ødelægge Maskingeværer og lign.

Under et Angreb maa der regnes med ret store Tab af denne Vogntype, der ved en Fuldræffer af 20 mm

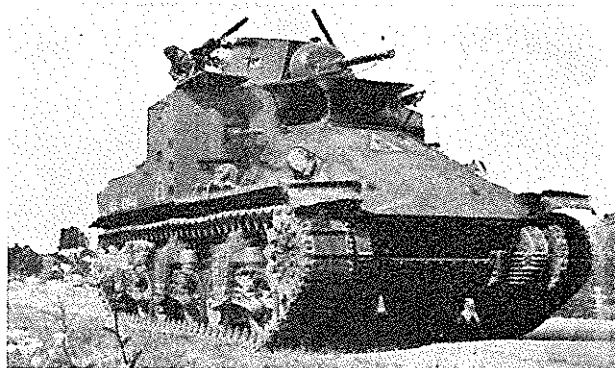

Middelsvær Kampvogn »General Grant«. Amerikansk Konstruktion.

eller større Kanon straks sættes ud af Spil, og dens Opgave er jo netop at finde, hvor Fjendens Forsvar er grupperet. Men forinden alt for mange af de lette Kampvogne bliver ødelagte, kommer den *middelsvære* Kampvogn frem.

Denne Type, der udgør Hovedmængden af en Panserdivisions Vogne, varierer i *Størrelse* fra 9—25 t, har op til 6 Mands *Besætning*, Kørehastighed op til 40 km/T.

*Bevæbningen* er en Kanon (37—75 mm) og 2—3 Maskingeværer. *Pansertykkelsen* gaar op til 30—50 mm og giver saaledes Dækning mod Fodfolkets Panserværnskanoner. Denne Kampvogn fører Kampen gennem Fjendens Stillinger paa hurtigste Maade ved at nedkæmpe Fodfolkets tunge Vaaben.

Men selv disse kraftigt pansrede Uhyrer kan træffes paa særligt saarbare Steder, eller Fjenden kan have saa kraftigt Skyts, at Panseret gennembrydes. En Fuldræffer i en Kampvogn (herved forstås et Skud, der gennembryder Panseret og springer inde i Vognen) er næsten altid ensbetydende med, at Besætningen udslettes totalt, — ofte samtidigt med, at hele Taarnet eller Bunden af Kampvognen rives af og kastes ud til Siden.

Til at bekæmpe meget sejge Modstandscentre har man derfor de *svære* Kampvogne, hvis Vægt varierer fra 25—60 t, ja enkelte har endog haft en Vægt op til 100 t eller som et stort Ekspreslokomotiv. *Besætningen* er 6—12 Mand, *Kørehastigheden* 30—40 km/T. *Bevæbning* en eller flere Kanoner op til 15 cm Kali-



Svær Kampvogn gaar til Angreb.

ber samt flere Maskingeværer. *Panseret* kan være op til 100 mm tykt.

Saadanne Giganter er uhyre svære at ødelægge, fordi der hertil kræves en meget kraftig Kanon, der vanskeligt kan ramme et Maal med saa stor Bevægelighed, som selv en svær Kampvogn trods sin Vægt har. Til ødelæggelse af disse Kæmper er der særlige Midler, benyttet af Mænd med Koldblodighed og Dristighed.

#### David og Goliath.

Beretninger fra alle Kamppladser fortæller om Mænd, der ligger nedgravet i Terrænet med særlige *Panserkasteminer*, der slynges ind mod Kampvognens Bælter under Forbikørslen. Lykkes Kastet, og Bælterne ødelægges, er Kampvognen i en meget vanskelig Situation, men ikke værgeløs, idet dens Vaaben kan bruges. Men en *Røgbombe* gør Besætningen blind, og en *Flammekaster*, eller i Nødsfald *Benzinflasker*, ødelægger Kampvognen totalt. Spillet er dog ikke afgjort paa Forhaand, selv om Kampvognen er standset. Manden i Dækningen kan blive opdaget i Tide eller blive skudt af en anden Kampvogns Ild. Man vil da se Besætningen fare ud af den ramte Vogn og reparere Bæltet, hvis det kan lade sig gøre; og det er utroligt, hvad der kan udføres af Monteringsarbejde paa aaben Mark af øvet Mandskab.

#### »Panserslaget«.

Det bedste Forsvar mod Kampvognsangreb er dog at sætte et Modangreb ind med egne Kampvogne. Et saadant Panserslag opløses i en Række Enkeltkampe, og her gælder *Uddannelsen lige saa meget som Vaabnens Kvalitet*. Men under iøvrigt lige Forhold vil



*Svær Kampvogn i Libyens Ørken. Bemærk Reservebælterne og Løberullerne.*

Kampvogne med de bedste Vaaben og sværeste Panser have Fordelen frem for den Vogn, der har sat Hastigheden over Pansring og Bevæbning. Thi det er en Kendsgerning, at *een* Træffer gennem Panseret altid vil sætte Kampvognen ud af Spil. I Kamp mellem Kampvogne vil Hastighed derfor betyde forholdsvis lidt i Modsætning til, hvad der er Tilfældet, naar almindelige Panserværnskanoner skal følge og beskyde Panserkøretøjer. Her er Hastighed og Bevægelighed næsten det afgørende.

Fra Finlands Tundra til Afrikas Sandørken har Kampvognene været sat ind. Kulden gjorde det farligt blot at berøre Panserpladerne, og Solen ophedede dem til mere end 100 Grader Celsius. Men overalt viser det sig, at det teknisk bedste Kampmiddels Værdi, nu som før, altid vil være afhængig af den enkelte Soldats Moral, Intelligens og Vilje til at ofre og yde til sit yderste.

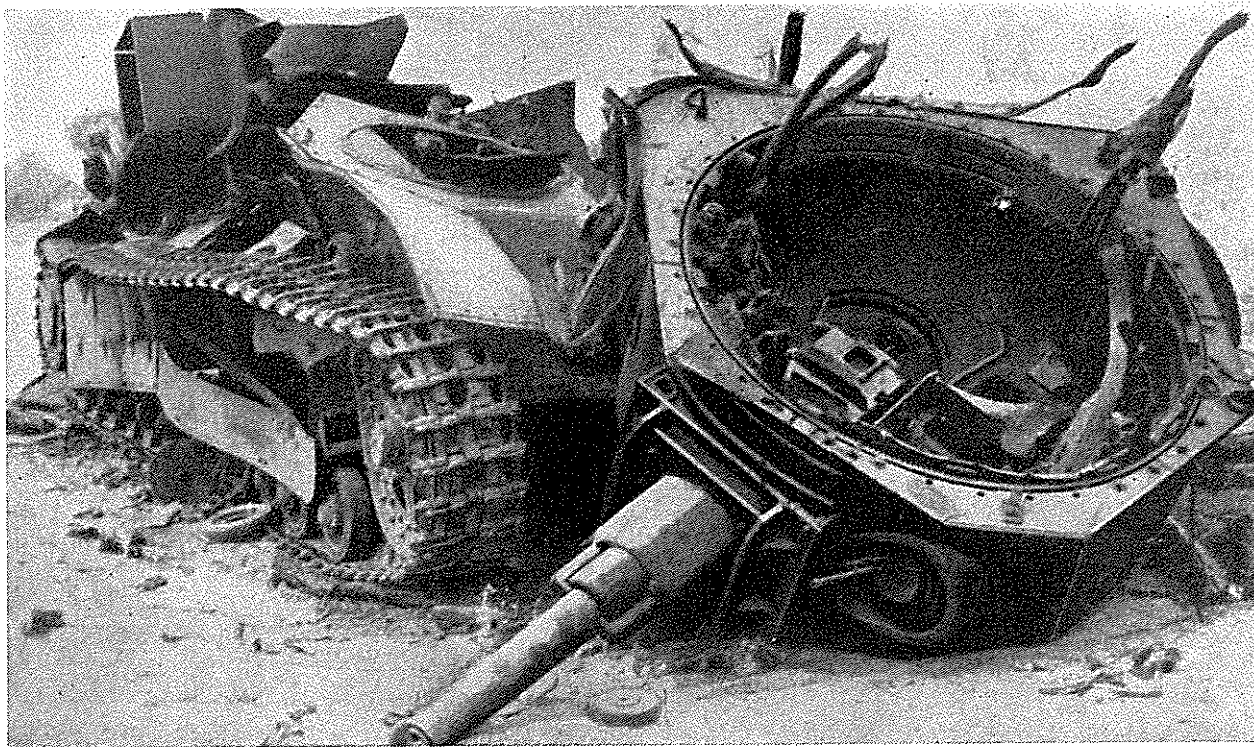

*En Fuldtræffer gaar ind i Siden og har sprængt Kampvognen totalt. Taarnet med Kanon er væltet ned.*



# FRA GÅRDENS FORÆLDREFEST



Frisk Luft



Mandskabets Orkester



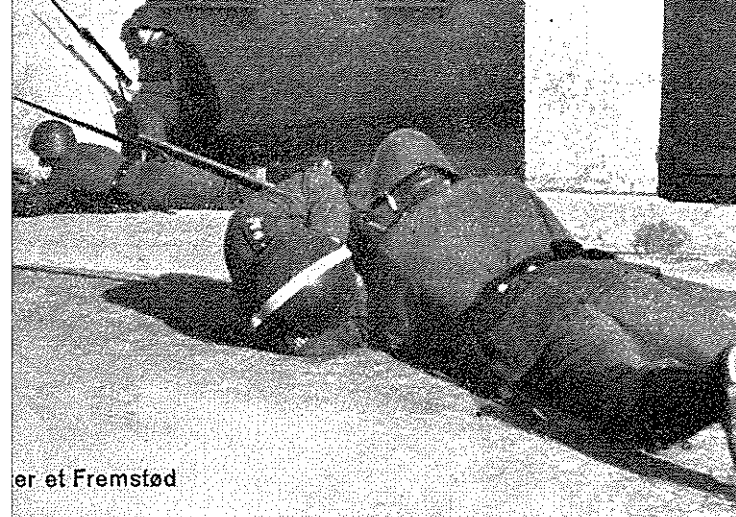

er et Fremstød



Klar til Fremrykning



Stilling



Nærkamp



Goddag min Dreng

# Et Kompagni startede en Studiekreds

Af Menig Nr. 828/1941 ved 17. Bataillons 1. Kompagni,  
**Carl Aude Hansen**

*I sidste Nummer bragte »Folk og Værn« en Redegørelse for det Grundlag, hvorpaa et Kompagni menige havde startet en Studiekreds. Herunder fortæller een af dem lidt om de lige før Hjemsendelsen opnaaede Resultater.*



Menig 828/1941  
Carl Aude Hansen.

I et tidligere Nummer af »Folk og Værn« er der fortalt om et Oplysningsarbejde, der var sat i Gang ved et Kompagni og hvis Formaal var at skabe Interesse for Samfundsspørgsmaal og skabe Ansvarsbevidsthed overfor Samfundsopgaverne, herunder Værnepligten.

Dette Arbejde er nu i det væsentlige afsluttet, og en Beretning om dets Forløb kunde maaske være af Interesse.

Kompagniet blev en Dag overrasket ved Udleveringen af Grundbogen »Borger i Danmark« og et Eksemplar af Grundloven.

Navnlig den sidste vakte Interesse. De fleste havde aldrig haft et Eksemplar i Haanden før, endsige haft Kendskab til dens Bestemmelser, men disse studeredes nu med Iver. Og nu begyndte Studiekredsarbejdet.

## Stærk Interesse, ogsaa paa Belægningsstuerne.

Til Raadighed som Indledere havde man to juridiske og en statsvidenskabelig Kandidat. Selv om det Arbejde, der præsteredes af disse, langtfra kunde siges at være fuldkomment, var Indledermaterialet dog vistnok bedre end de fleste Kompagnier sædvanlig vil kunne præstere. Hvis det fornødne Antal kvalificerede Indledere ikke kan skaffes blandt Kompagniets eget Mandskab, hvad der vedblivende maa anses for det bedste, kan man dog sikkert i Garnisonsbyen finde egnede og villige Indledere, f. Eks. yngre Kommune-lærere og Bibliotekarer, helst saadanne, der selv nyligt har været Soldater.

Det første Emne: *De borgerlige Frihedsrettigheder*, interesserede efter de flestes Udsagn, men gav ikke Anledning til nogen større Diskussion. Det viste sig dog allerede her, at Interessen ikke er udtømt med det, der siges umiddelbart efter Indledningen. Tværtimod har de hedeste Drøftelser fundet Sted paa Belægningsstuerne senere samme Dag eller ved en senere Lejlighed.

Det næste Emne!

## Vi overværede en Nævningesag.

*Domstolsbeskyttelsen* gav Anledning til en lang Række Spørgsmaal. Mange havde paa en eller anden Maade haft Berøring med Domstolene og ønskede at give deres Besyv med og faa klaret Ting, de ikke havde kunnet forstaa. Dette Emne uddybedes senere ved Overværelsen af en Nævningesag. For at undgaa enhver Form for Forstyrrelse af Retshandlingen, del-

tes Kompagniet i 4 Hold, der hver overværede en Sag. Der var valgt ret korte Sager, der i Løbet af et Par Timer gav en fuldstændig Oversigt over hele Nævningesagens Forløb. Disse Besøg vakte meget stor Interesse.

Som næste Emne behandledes: *Vort økonomiske Fællesskab*. Indlederens Opgave er svær. Det er vanskeligt at undgaa fremmede Ord, som kræver Forklaring, og ligeledes vanskeligt for Folk, der mangler den fornødne Træning, at fatte den økonomiske Proces' indviklede Forløb. Opgaven blev dog sikkert løst tilfredsstillende. I hvert Fald vidnede de talrige Spørgsmaal om levende Interesse, navnlig for det livsvigtige Spørgsmaal om Løn- og Prisstop.

## Ingen Diskussion om positiv Indstilling overfor Værnepligten.

Foredraget om *Borgerpligterne* gav ingen Anledning til Diskussion. Ingen opponerede mod Indlederens positive, men kritiske Indstilling overfor Værnepligten. Foredraget om *Arbejder og Arbejdsgiver* var tildels en Uddybning af det økonomiske Foredrag, idet Udredningen væsentlig drejede sig om Arbejdsløningerne. Foredraget om *Tryghed mod Nød* er vanskeligt at gøre spændende og kræver et stort Arbejde, hvis det skal blive andet end en Oprensning af historiske Data og Lovparagraffer. Der er dog ingen Tvivl om, at Emnet kan gøres interessant. Muligvis bør man søge Bistand hos den stedlige Leder af Forsørgelsesvæsenet.

Emnet: *Kirke og Skole* er betydelig taknemligere. I den sidste Del af Emnet er jo i hvert Fald alle »Sagkyndige«. Der kræves dog ogsaa her et ikke ringe Forarbejde.

Den største Sukces var dog uden Tvivl Foredraget, som af Indlederen var benævnt: *»Er Ungdommen fordærvet?«*, og som spændte fra Ungdommens Interesser til Spørgsmaalet om Befolkningskrise og Folke-død. Diskussionen var livlig, og mange stillede ikke

**RYBORG AVIS**  
Vinding-Gudme  Herreders Tidende  
Grundlagt 1851

blot Spørgsmaal, men kom med egentlige Diskussionsindlæg.

### Besøg i Rigsdagen.

Emnet: *Vor Medbestemmelsesret*, under hvis Behandling Grundloven anvendtes flittigt, belystes yderligere med et Besøg paa Danmarks Rigsdag. En Folketingsmand viste Kompagniet rundt og holdt en kort og fyndig Tale, hvori han betonede, at en af Rigsdagsmændenes vigtigste Opgaver var at holde den direkte Kontakt med Befolkningen gennem dennes hyppige Henvendelser om lokale eller almene Forhold. Han udtrykte sin Glæde over Besøget som Tegn paa Interesse for Rigsdagen og dens Arbejde. Ogsaa Mandskabet var meget glade for dette Besøg.

Foredraget om »*Norden*» viste stor Interesse for Emnet, og gav Anledning til Drøftelse. Det sidste Foredrag — Kompagnichefens Udredning af Danmarks Forsvarsmuligheder — imødeses med stor Interesse, hvilket fremgaar af en lang Liste med Spørgsmaal fra Mandskabet, der paa Forhaand er indleveret med Anmodning om Besvarelse.

### Resultatet.

Arbejdet har fundet Sted i den sidste Halvdel af den etaarige Indkaldelsestid. I Rekruttiden, hvor Mandskabets fysiske og psykiske Kræfter i Forvejen er fuldt beslaglagt, vil Arbejdet vanskeligere kunne lade sig realisere. Men navnlig som Afveksling i den ensformige Vagttjeneste i Slutningen af Tjenestetiden, vil Arbejdet have gode Muligheder. Den Tid, der er medgaaet til den ovenfor omtalte kulturelle Virksomhed og til Besøg paa Nationalmuseet, Frederiksborgmuseet, Frilandsmuseet, Rosenborg og forskellige Virksomheder, har andraget ca. 50 af 1200 Tjenestetimer, eller knapt 5 pCt.

### Tillidsforholdet mellem Befalingsmænd og Mandskab styrket.

Hvilket Resultat er der saa kommet ud af det, vil man spørge. Ja, dette lader sig selvfølgelig vanskeligt konstatere. *Indirekte* er der opnaaet, at den sløvende Indflydelse, der kan følge med den for rutinemæssige Tiløgnelse nødvendige Gentagelse af militære Øvelser, efter at den egentlige Uddannelsesplan er afsluttet, modvirkes. Desuden har Arbejdet givet medvirket til at styrke Tillidsforholdet mellem Befalingsmænd og Mandskab.

Men *direkte*: Har Timerne ikke blot været en kærkommen Anledning til at tage sig en lille Skraber for den altid til Hvile oplagte Soldat? Det hverken kan eller skal nægtes, at enkelte har faaet sig en Lur, trods alle Indlederens Anstrengelser. Men disse har dog næppe andraget mere end 10 pCt. af Mandskabet. Man maa jo her erindre, at ikke alle inden for et Kompagni kan staa Maal med de Krav til Intelligens, der maa stilles for at kunne faa Udbytte af Oplysningsarbejdet. Dette skal selvsagt ikke bebrejdes dem. De kan jo være udmærkede Soldater endda. Men Hensynet til dem kan ikke have Indflydelse paa den samlede Vurdering af Arbejdet.

### Ogsaa de »Tjenestefri« mødte op.

Om de øvrige kan det uden Overdrivelse siges, at de har haft Udbytte af Deltagelsen. Det synes de i alt Fald selv. Et Indicium er det endvidere, at Soldater, der af en eller anden Grund var aftraadt fra Tjenesten, naar Foredraget holdtes, af sig selv kom til Stede. Det samme gælder Stuevagter, Kontorordonnanser og lign. Og for en objektiv Iagttagelse synes den Slutning nærliggende, at der ikke skabes ringere Soldater, fordi de ved noget om det Samfund, som de lever i og føler Ansvar for dets Trivsel.

*As Carl Petersen*

HOLBÆK TØMMERHANDEL

Telefon Holbæk 20 og 620

**Roskilde Dagblad**

Byens og Egnens Blad

Telefon 600 og 601

**Fyns Tidende**

*For Frihed og Folkestyre*

Køb altid paa Rejse Morgenbladet Fyns Tidende  
Hold Fyns største og bedste Blad

**Svendborg Bank**

(oprettet 1872)

Aktiekapital Kr. 2.000.000,—

Reserver Kr. 1.693.000,—

*Alle Bankforretninger udføres*

# FØR AN VINTERKRIG

## Østfronten.

Selv om den tyske Efteraarsoffensiv i 1941 først definitivt maatte indstilles den 7. December, begynder dog allerede nu Storm og voldsomme Regnskyl at forvandle Østfrontens nordlige og centrale Afsnit til et ufremkommeligt Ælte. — Og om nogle Uger sker det samme paa Sletterne ved Stalingrad, medens Sneen vil spærre de høje Pas i Kaukasus.

Derfor vil antagelig det, der endnu foregaar i Rusland, især blive en Kamp om den gunstigste Vinterlinie. Fra Leningrad til Woronez er *Tyskerne* i Færd med at rette de »Buler« ud, som de russiske Aflastningsangreb har slaet i Sommerens Løb. Fra Woronez til Stalingrad søger de at skabe Flankesikring for deres Front fra Stalingrad ned langs Volga, saaledes at begge disse Frontafsnit tilsammen kan danne en paalidelig Rygdækning for den vældige Kile, der er ført ned i Kaukasus. — Og kun herved vil den almindelige Fremrykning antagelig blive søgt holdt i Gang saa længe det overhovedet er muligt. Thi her vinker Tysklands maaske vigtigste Maal: Olien. Her er der tillige maaske endnu i Aar Mulighed for at naa frem til Positioner, hvorfra Englands nordre Flanke i det mellemste Østen kan trues, saa snart Foraaret kommer.

Det er denne »Østvold«, diagonalt ned gennem hele det europæiske Rusland, der skal slaa Bom for de vigtigste Veje, ad hvilke Sovjet kan hente Olie og angelsaksiske Forsyninger fra Syd, medens tyske Skibe og Flyvere fra Nordnorge truer Konvojernes Sejlads i Polarnattens Mørke, fra Island over Jan Mayen til det hele Aaret isfri Murmansk. Den skal desuden skabe Ly for en tysk Reorganisation af de erobrede Omraader, saa deres Overskud af Jern, Olie og Levnedsmidler kan føres frem mod Vest og gøre Aksens nye Europa »blokadefast«. Saaledes berøvet vigtige Industriomraader og maaske især  $\frac{3}{5}$  af sin Agerjord, samt stænget ude fra Tilførsler fra Syd og Nord, ventes det endeligt, at Sovjet i den Grad vil være tappet for offensiv Kraft, at betydende tyske Styrker kan føres tilbage til Hjemmefronten og anden Anvendelse. Allerede nu erklærer Berlin, at 20 Levnedsmiddeltog dagligt ruller mod Vest, medens de første nye Lokomotiver, der specielt er bygget til at kunne taale den russiske Vinterkulde, siden September har sikret Effektiviteten af de sine Steder over 2500 km lange Forsyningslinier til Vinterfronten. Derfor behøver ingen, skrev »Berliner Börsen-Zeitung« for nylig, længere at frygte den »Napoleonskatastrofe«, som sidste Aar var saa truende nær.

For Sovjet gælder det om at holde sine Forbindelser til Olien og Angelsakserne aabne i Syd og Nord og om at hindre Bygningen af en effektiv Østvold, bag hvilken Tyskland kan arbejde i Sikkerhed og Ro. De røde Hære vil herunder, som sidste Aar, sikkert søge at tvinge de længst fremskudte tyske Angrebskiler tilbage, — og da først og fremmest den, der bag Don og Volga i en vældig Bue gaar ned i Kaukasus. For ganske vist findes der endnu Forsyningsveje fra Baku og Iran over det kaspiske Hav til Gurgiev ved Uralflodens Munding, hvorfra en Olieledning fører op til Ural, samt gennem Turkestan længere mod Øst. Men Hovedaaren var og er dog Jernbanerne og Volga ved Rostow og Stalingrad. Derfor hamrer Timoshenkos Hære stadig løs paa hele Fronten fra Woronez til sidstnævnte By; thi blot et Blik paa Kortet viser, hvilken Trusel et Gennembrud her vilde være for de tyske Tropper i den kaukasiske »Lomme«, der da vilde opstaa.

Ogsaa vest for Moskva, hvor Afstanden til den tyske Grænse er kortest, samt længere mod Nord, hvor den snart islagte Ladoga aabner nye Muligheder for

en Undsætning af Leningrad, synes Sovjet at have store Styrker. Ifølge Moskva Radio uddannes desuden særlige »Vinterdivisioner«, der bestaar af motoriserede Enheder, hvor Motorslæder erstatter Biler og Tanks, samt talrige Skiløberformationer. Denne Uddannelse sker i 27 nordrussiske og sibiriske Byer, der allerede i Dag ligger under Sne.

Indtil nu har Russerne dog ikke mestret et Gennembrud, der gav en Fremrykning af virkelig strategisk Værdi. Og den russiske Vinterkrigs store Spørgsmaal maa antagelig derfor indskrænke sig til, hvorvidt Sovjet, trods Sommerens store Bagslag, kan holde sine Tilførsler i Gang fra Syd og Nord samt, maaske først og fremmest, sikre sin Levnedsmiddelforsyning. — Det vil afhænge heraf, hvorvidt Rusland kan opretholde tilstrækkelig offensiv Kraft til at true den tyske Østvold i en saadan Grad, at Berlin hindres i at sende betydende Troppstyrker til andre Fronter.

## Afrika.

Den sidste Tids store Taler i Tyskland kan antyde, at der bestaar en tysk Plan om, ved en overraskende Aktion mod Vest, at komme Vestmagternes saa ofte bebudede europæiske Invasionsforsøg i Forkøbet, eller i ethvert Fald slaa deres gennem Sommeren stigende Aktivitet i Luften tilbage.

Paa den anden Side er det maaske rigtigt, at en Erobring af »Hangarskibet« England (som, naar alt kommer til alt, kun er en Flaade og et Kontor, der kan flyttes), selvfølgelig vilde være en betydelig Afværgeforanstaltning. Men alligevel vilde en saadan Aktion ikke virke saa afgørende henimod en tysk Sejr som et Gennembrud af de britiske Positioner i det mellemste Østen. Thi først Besiddelsen af dette Omraade, hvor 3 Verdensdele mødes, aabner Vejen ud til alt, hvad der i Dag betyder noget — ja er — det britiske Imperium. Det mellemste Østen er med andre Ord i Dag maaske den vigtigste Position i Imperiets Fæstning.

Den tyske Erobring af Balkan og Kreta i 1941 og General Rommels Fremtrængen i Aar til Ægyptens Port ved El Alamein, satte imidlertid praktisk talt Slaa for den britiske Forsyningsvej gennem Middelhavet og truede alvorligt hele dette mellemste Østen fra Syd. Denne Trusel vil øges i samme Grad, som Tyskerne i Kaukasus tillige kan true disse Positioner, ogsaa fra Nord. Og der er derfor god Grund for England til at søge at frigøre sig for denne dobbelte Omfatning.

Men det mellemste Østens Forsvar er i første Række et Spørgsmaal om Forsyninger. Og efter at Vejen gennem Middelhavet er gaaet tabt, har England derfor ved Erobringen af Madagaskar forsøgt at sikre i hvert Fald den store Rute fra Kap det gode Haab op langs den østafrikanske Kyst til de britisk-amerikanske Udladningshavne: Basra ved den persiske Havbugt og det tidligere italienske Massawa samt Port Sudan ved det røde Hav. Her er tillige indrettet store Samlefabrikker, Værksteder m. m.; og herfra er Jernbaner og Veje efterhaanden udbygget henholdsvis op gennem Iran og Irak samt gennem Sudan, over Khartoum, til Nil-Deltaet.

Men for at forkorte denne meget lange Forsyningsrute, har Angelsakserne tillige, som bekendt, etableret en Luft- og Landevej tværs gennem Afrika. Fra Natal i Brasilien flyves og sejles Materiellet over den kun 2650 km brede Atlanterhavssnævring ud for fransk Vestafrikas Hovedhavn, Dakar, til Guineakysten. Og her udspringer i britisk Nigeria samt i Duala, de 2 Veje, der gennem det af de Gaulle besatte franske Ækvatorial-Afrika, over Fort Lamy og Archimbault, fører syd om Libyen til Khartoum. Her og i Kongo





vestafrikanske Spørgsmaal, foreløbig kun har til Hensigt at sondere Reaktionerne i Vichy, Lissabon og Madrid. Men maaske har Vichy ogsaa Ret i, at Grunden til at Angrebet ikke er kommet skyldes, at Angelsakserne *endnu* ikke har tilstrækkeligt store Styrker rede til en saadan Aktion.

Men i London forhandler den sydafrikanske General Smuts, der ofte har erklæret Afrika for Angelsaksernes vigtigste Front, med Churchill. Og den 15. Oktober skrev »Times«, med en direkte Henviisning til Afrika, at et stort Vendepunkt i Krigen var umiddelbart forestaaende. Dette behøvede vel ikke netop at sigte til fransk Vestafrika; men det fremkaldte i hvert Fald een Reaktion: Pariserpressen med »Paris Midi« i Spidsen erklærede aabent, at Frankrig i Tide maatte sikre sig Aksens — og da først og fremmest Tysklands — Hjælp. Foreløbig har Berlin imidlertid været tavs. Den øgede Ubaadsaktivitet i Farvandet mellem Sydamerika og Afrika, de genoptagne Luftangreb paa Malta og nye tyske Forstærkninger pr. Skib fra Syditalien og gennem Luften fra Grækenland, der i Ly heraf er sendt til Afrika, vidner dog om, at ogsaa Wilhelmsstrasse har Opmærksomheden vendt mod Syd.

### Vinterens første Kampe?

Paa *Atlantehavet* vil Forholdet mellem Sænkninger og Nybygning langsomt, men ubønhørligt, bringe Resultater af afgørende Betydning for Krigens Udfald. Paa den *Vestfront*, der foreløbig dog kun eksisterer til Søs og i Luften samt i det høje Nord, hvis Forsyningslinie til Sovjet vil stige i Betydning i samme Grad, som den tyske Slaa ved Volga lukker for Tilførslerne fra Syd, vil store Forberedelser utvivlsomt blive truffet, og Aktioner, der ogsaa vil kunne komme til at angaa *Norden*, muligvis finde Sted i Vinterens Løb. I det *fjerne Øst* staar ligeledes stærke Kræfter rede til Udløsning ved Indiens Grænse, i Stillehavet og Kina — samt maaske ved Sovjets østsibiriske Grænse. Men hvor og hvornaar? Derom er det umuligt at dømme.

Paa den vældige Frontbue, der gaar fra det snart snedækte Leningrad over Stalingrad og El Alamein til Kufra's viftende Palmer, 900 km mod Syd i Saharas Ørken er derimod Brikkerne stillet op til Vinterens blodige Spil. Og i ethvert Fald *der* vil de nærmeste Maaneder antagelig bringe Afgørelser, som ikke vil forblive uden Indflydelse paa Krigens endelige Resultat.

Det blev England, der — efter en Masseindsats i Luften, som strakte sig helt op til Norditaliens Storbys — satte den første Offensiv ind.  
(Afsluttet 26/10 42)

E. J. Wiboltt.

Fortsat fra Side 8

Formanden søgte at glatte over Modsætningerne, det samme gjorde Christian VIII. Men det var for sent. En parlamentarisk Forsamling, hvis Medlemmer ikke forstod hverandres Sprog, var i Virkeligheden sprængt. I de følgende Maaneder organiserede Bønderne sig i »Den slesvigske Forening«, og paa det første Skamlingsbanke-Møde blev Lorensen fejret med et Guldhorn med Indskriften: »Han vedblev at tale Dansk«. Ogsaa paa tysk Hold samlede man sig. Slesvig var ikke mere et Land for sig mellem Holsten og Danmark. Paa Grundlag af ældgamle Skel i Almuen blev den Grænse trukket op, som er en af de fasteste og klareste, der findes noget Sted, hvor der overhovedet er Mindretal paa begge Sider.

\*

Alle tre øvede de en afgørende Indsats og forsvandt saa faa Aar efter fra Synskredsen. Efter at Niels Ebbesøn var død, gav han sit Eftermæle den vaagnende Nationalfølelse noget at samles om — ligesom Kirken havde det i Mindet om Helgenmartyrerne. Henrik Steffens bragte med sin Naturfilosofi en Atmosfære ind i vort Aandsliv, hvori en ny Nationalfølelse kunde trives, hvorefter han fik Ansættelse i Tyskland og mistede den direkte Føling med danske Forhold. Og Peder Hiort Lorensen gav gennem sin Berøring med den vaagnende Tyskhed det afgørende Stød til, at Nationen fandt sin Afgrænsning mod Syd; men selv gik han til Grunde, økonomisk ødelagt af Boykot og af den Forsømmelse af sin Næring, som Deltagelsen i Politik tvang ham til. Faa Aar efter døde han.

Men alle var de med til at bygge paa det, der bærer os i Dag.

Reserveret



PAPIRHANDEL  
BOGTRYKKERI  
BOGHANDEL

**N. Olaf Møller**

Frederiksborggade 26  
Telefon 9002

**Horsens Folkeblad**

Byens og Egnens største Dagblad

Carl M. Cøhr's Sølvvarefabriker A/S

Fredericia  
Telefon Fredericia 1200

Filial: Løvstræde 6 . København . Telefon Central 29 22

## Kursusdeltagere udtaler sig

*Paa Søofficersskolen har der som omtalt været afholdt et Instruktionskursus. Af de indsendte Rapporter skal her citeres følgende karakteristiske Udtalelser fra en Række Deltagere:*



*Søofficersskolens Trappegang med Billedet af Niels Juel under hans Valgsprog: Hverken overilet eller frygtsom.*

### Fra Skepsis til Tro.

— Jeg var til at begynde med temmelig skeptisk; men Udtalelser, der fremkom paa disse Møder, fik mig til at tro, at Bevægelsen virkelig vilde faa Held til at vende den Stemning, der i Danmark har ødelagt Værnene. Foredragene var alle meget saglige, meget interessante og uden Anstrøg af Agitation. —

— Udbyttet maa siges at være overordentlig stort, alene et enkelt Foredrag som »Nordiske Tanker« var saa fremragende, at det sikkert har gjort et dybt Indtryk paa alle Deltagerne. —

\*

— Hvad der særlig har interesseret mig, var den større Pligtfølelse, der er vokset frem, og den Forstaaelse, der spores inden for Befolkningen, naar det gælder vor nationale Selvstændighed, Værnenes Nødvendighed og mere Tilknytning inden for alle Befolkningslag. —

\*

— Hvert Foredrag sluttede med, at Foredragsholderen udtalte sit Syn paa Forsvarssagen, og man saa nu, at mange af Organisationerne har kastet alle Lænker og gaar positivt ind for Forsvarssagen. —

\*

— Med Hensyn til Højskolen mener jeg, at der her er de bedste Muligheder for et frugtbart Samarbejde mellem Folk og Værn, idet Befalingsmanden her møder noget af Kærnen i Danmarks Befolkning — omgaas Folk, der er besluttet paa at lære noget og ruste sig aandeligt, men som allerede har gjort deres Erfaringer i det praktiske Liv. —

(Sluttes forneden Side 22).

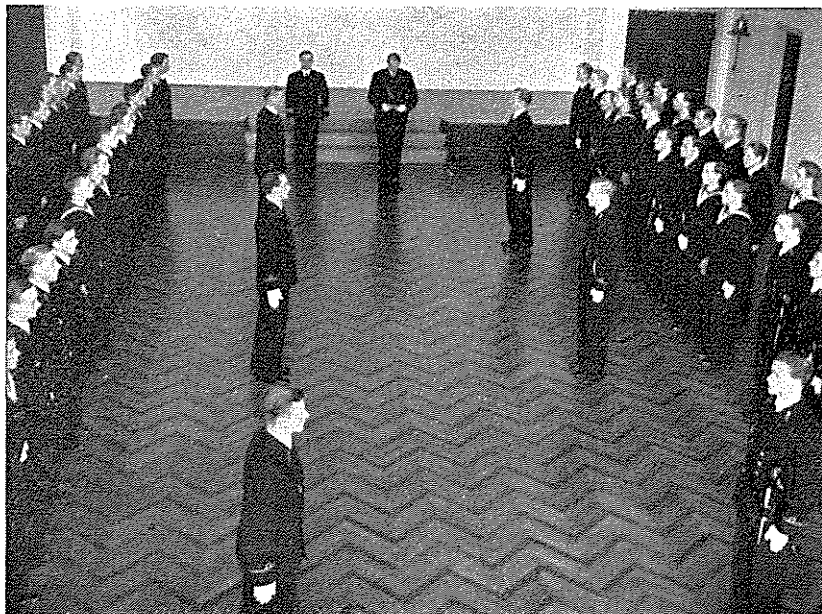

*Morgenandagt paa Søofficersskolen.*

# fra Avis og Tidsskrift



## KIRKE OG VÆRN

*Kommandørkaptajn Kai Hammerich's Kronik den 16. Septbr. d. A. i »Kristeligt Dagblad«, som »Folk og Værn« omtalte i forrige Nummer, har medført en Enquête i Bladet, hvoraf vi gengiver følgende Udtalelser:*

Oberstløjtnant H. A. V. Hansen udtaler saaledes den 17. Septbr. paa Spørgsmaalet om, hvordan Feltpræstetjenesten i Hæren i Øjeblikket er ordnet, bl. a.:

**Vor nuværende Feltpræsteinstitution er baseret paa Krigstid.**

Som Forholdene ligger i Dag, er Feltpræsteinstitutionen udelukkende en Mobiliseringsforanstaltning, og denne er ordnet i alle sine Detailler under en Arméfeltprovst. I Fredsperioder og Beredskabsperioder, saadan som vi oplevede dem under forrige Krig og i Vinteren 1940, er disse Mobiliseringsforanstaltninger jo ikke i Kraft, men alligevel har de forskellige Feltpræster i vid Udstrækning været i Forbindelse med de Afdelinger, de i Krigstilfælde skal gøre Tjeneste ved. Hele Ordningen har naturligvis haft Frivillighedens Præg. Der har været afholdt ikke saa faa Feltgudstjenester med god Tilslutning. Men desuden har de designerede Feltpræster ogsaa paa forskellig Vis deltaget i Afdelingens daglige Liv.

**Ønskeligt, at der bliver truffet en Feltpræstordning ogsaa for Fredstid.**

Paa Spørgsmaalet, om det ikke er en Mangel, at der i Fredstid ikke findes nogen fast Feltpræsteinstitution, svarer Oberstløjtnanten:

— Jo, det er det. Ikke mindst, naar vi regner med en længere Uddannelsesetid end den hidtidige meget kortvarige, vil det være meget ønskeligt, at der bliver truffet en fast Ordning af Feltpræstetjenesten i Hæren paa Fredsfod. Saa vil der blive Mulighed for, at den paagældende Feltpræst allerede i Fredstid kan være fortrolig med det Arbejde, der paahviler ham i Krigstid, og blive kendt med de Mennesker, han til den Tid vil faa sit Arbejde iblandt.

— Skal Feltpræstens Arbejde i Fredstid da kun være en Forberedelse til Arbejdet i Krig?

— Nej, jeg mener, at han allerede i Fredstiden skal fungere som Præst paa samme Maade som i Krigstiden.

— Men Feltpræsten kommer altsaa ikke i Arbejde i Fredstid, med mindre den paagældende Befalingsmand tager Initiativet til et Samarbejde?

— Nej, som Regel næppe. Men det sker dog ogsaa, at Initiativet kan udgaa fra Arméfeltprovsten eller den paagældende Feltpræst. Det var ønskeligt, om der blev truffet en Ordning, hvor Feltpræsten selv har et Ansvar for at faa talt med Afdelingens Chef om Tilrettelæggelsen af Feltpræstarbejdet.

**Flaadens Feltpræsteordning hviler paa et Tillidsforhold.**

Der har gennem Aarene bestaaet et meget hjerteligt og personligt Tillidsforhold mellem Flaadens Chefer og Holmens Kirkes Præster. Vi staar hinanden meget nær.

Den 18. Septbr. udtaler Holmens Provst, kgl. Konfessionarius, Dr. theol. *Michael Neiiendam* bl. a.:

For det første er Marineministeriet Overtilsyn — eller som det tidligere hed *Patronat* — for Holmens Kirke, og for det andet er Holmens Menighed ikke blot er en Sognemenighed, men alle, som gør Tjeneste i Søværnet og har Bopæl i København, hører fra Christian den IV's Tid med til Menigheden, uanset det Sogn, paagældende bor i. Og denne Samfølelse har været ualmindelig stærk.

Tidligere gik Marinens Skibe paa Langfart, og inden Afrejsen blev der holdt Gudstjeneste om Bord. Og saadan er det stadig. I 1935 foreslog Admiral Gotfred Hansen mig, at der inden Eskadren gik ud, blev holdt en Gudstjeneste for hele Mandskabet i Holmens Kirke. Jeg tog med Glæde mod Forslaget. Men det strandede i Marineministeriet — min Skuffelse var stor. — Naar vi kaldes, kommer vi, og Gudstjenesten om Bord er en særlig festlig Højtid.

**For Øjeblikket er et Regulativ overflødigt.**

Paa Spørgsmaalet, om der kunde tænkes en Form for Regulativ med Hensyn til faste Gudstjenester, svarer Holmens Provst:

Kursusdeltagere udtaler sig. (Fortsat fra Side 21).

### Fremtiden.

— Efter den Oplevelse, dette Kursus har været for mig, vil jeg foreslaa, at alle Befalingsmænd af enhver Charge bør gennemgaa et Instruktionskursus som det nu afsluttede, da der for at opnaa et godt Resultat maa være Samarbejde mellem den ældste og den yngste. Forstaaelsen af hvad »Folk og Værn« er og vil, og dets Arbejdsform bør kendes af enhver Befalingsmand. — \*

— Jeg vil følge den indtrængende Opfordring til først og fremmest at sørge for, at vor »indre Front«

er i Orden. Iøvrigt vil jeg forsøge, i saa høj Grad min Tjeneste tillader det, at lære dansk Samfundsliv at kende. — \*

— Jeg vil mene, at min Indsats i Fremtiden først og fremmest bør ligge i det daglige Arbejde i Behandlingen af og Arbejdet med de Værnepligtige, da dette forekommer mig af saa aldeles afgørende Betydning. De Værnepligtige er den Del af Folket, der stilles til vor Raadighed, uden at vi søger dem. De maa ikke skuffes men skal hjemsendes, som det blev sagt i et Foredrag, 100 pCt. for Forsvaret. —



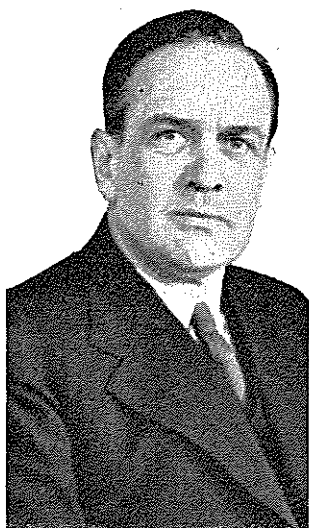

Holmens Provst, kgl.  
Konfessionarius  
Michael Neiiendam.

Under de nuværende Forhold er et Regulativ overflødig. Et Regulativ er en Ramme, og der kan være mange Forhold, hvor et Regulativ er nødvendigt. Men jeg har ogsaa et regulative Rammer uden Indhold. Vore Marineforhold er i Øjeblikket overskuelige, og vor Opgave er at yde vort aandelige Medarbejde paa den rigtige Maade, — at sætte den rigtige Mand paa den rigtige Plads, og det kan et Regulativ ikke hjælpe os med.

Der er mellem Marinens Officerer og os ved Kirken et meget personligt Tillidsforhold, baade naar de og vi tager Initiativet. Hvorledes den kommende Tid vil forme sig for Flaaden, ved vi intet om. Viceadmiral Vedel og

jeg har drøftet Sagen om et Regulativ, og er der Mulighed for at udvide vort Samarbejde, vil det ske med Glæde fra begge Parters Side.

#### Man kan ikke lade den kristelige Betjening af Soldaterne ligge saa tilfældigt som nu.

Ved en Samtale den 22. Septbr. med en af de designerede Feltprovster, Provst Knud Hee Andersen, Herlufsholm, udtaler denne paa Spørgsmaalet, om det ikke vilde være en Fordel, om den frivillige Ordning blev afløst af en fast, hvor Feltpræsten havde Ret og Pligt til at gøre Tjeneste ved Afdelingen allerede i Fredstid:

Jo, det er absolut den Vej, vi skal frem, ligesom det er sket i Sverige. Man maa ikke lade et saa vigtigt Omraade som den kristelige Betjening af den værnepligtige Ungdom ligge saa tilfældigt, som det gør nu. Ære være K. F. U. M.s Soldatermission, som paa en mønsterværdig Maade har vist, hvordan man bliver velkommen, naar man kommer for at tjene, men en officiel Feltpræsteinstitution i nært og selvfølgelig Samarbejde med dette frivillige Arbejde vilde føre et stort Skridt videre. Mange af de Ting, der sker nu, aabner Folks Øjne for, hvad det i Krisetider betyder at have en Kirke. Det er kun en simpel Konsekvens af denne Opdagelse, at man maa sørge for, at Kirkens Arbejde faar sin grundfæstede og indarbejdede Plads i den Del af Folket, som i paakommende Tilfælde skal tage den haardeste Tørn, Hær og Flaade.

#### Feltpræsteordningen bør ikke som Formaal have at skabe gode Soldater, men at hjælpe den enkelte Soldat i hans personlige Forhold.

Den 24. Sept. udtaler Viceadmiral A. H. Vedel bl. a.: Paa Spørgsmaalet, om vi her til Lands skal søge gennemført en Modernisering af Feltpræsteinstitutionen i Lighed med, hvad der er sket i Sverige, svarer Viceadmiralen:

Jeg har med Interesse læst Kommandørkaptajn Hammerichs Kronik forleden Dag; men jeg tror man skal være forsigtig med at overføre Ideer og Ordninger fra Land til Land.

Endvidere har jeg en anden Betænkelse ved den svenske Ordning. Man er i for høj Grad inde paa at bruge Kristendommen til Værnens specielle Formaal. Det er, ligesom om man gerne vil have, at Soldaterne skal være kristne, for at de derigennem kan blive gode

Soldater — og det er efter min Mening en Fejltagelse.

Det er, ligesom om man gerne vil have, at Soldaterne skal være kristne, for at de derigennem kan blive gode Soldater — og det er efter min Mening en Fejltagelse.

— Hvad er Formaalene saa med den kristelige Paavirkning i Værnene?

— Den skal være der for at hjælpe den enkelte Soldat i hans personlige Vanskeligheder, og de er større i Krig end under andre Forhold. Det er hertil, vi har Brug for Feltpræstens Arbejde — ikke til at støtte Statens Formaal med Soldaterne.

#### En Udvikling bedre end en Nyordning.

— Hæren har jo en Mobiliseringsordning for Feltpræstevæsenet, men ikke nogen Fredsordning. Er det ikke nærmest omvendt med Marinen, at man har en Fredsordning, men ikke nogen Mobiliseringsordning?

— Det kan man ikke helt sige. Det er rigtigt, at vi ikke har nogen speciel Krigsordning — men det er, fordi vi tænker os, at den almindelige Ordning skal virke baade i Krig og Fred. Skibspræster, som man jo f. Eks. har i England, har vi ikke mere. Det er simpelt hen ikke muligt, fordi Enhederne er saa smaa nu. Under Langfarter lader Skibschefen afholde Skibsgudstjenester, hvor enten han selv eller en af Officererne læser en Prædiken op efter Marinens autoriserede Prædikenbog.

#### Jeg tilsiger min varmeste Støtte til en tilfredsstillende Ordning.

Endvidere udtaler Biskop, Dr. theol. H. Fuglsang Damgaard d. 30. Septbr. paa Spørgsmaalet, om vi ikke her i Landet trænger til en Fredsordning for Feltpræsteinstitutionen, følgende:

#### Jeg tilsiger min varmeste Støtte til en tilfredsstillende Ordning.

Som Ordningen er for Øjeblikket, følger der jo ingen Pligter for den designerede Feltpræst, før der mobiliseredes. Imidlertid finder jeg, at det vil være af største Betydning, om Feltpræsterne allerede i Fredstid kunde komme i Kontakt med Afdelingerne. Det afhænger jo ganske af Omstændighederne, hvad her kan gøres. Det vilde være glædeligt, om vi kunde faa en tilfredsstillende Ordning



Provst Knud Hee Andersen,  
Herlufsholm.



Biskop, Dr. theol.  
H. Fuglsang Damgaard,  
København.

af Feltpræsteinstitutionen her til Lands, og jeg vil gerne tilsige min varmeste Støtte til ethvert Skridt i denne Retning.

Endelig skal vi nævne en kort Udtalelse af General E. Gørtz:

*Hele Spørgsmaalet om vor Feltpræsteordning har min største Interesse, men jeg har for Øjeblikket ikke Mulighed for at arbejde med Sagen, og jeg er heller ikke helt sikker paa, at det er Tiden at tage den op. Forøvrigt er det jo ogsaa for Tiden ordnet saaledes, at de Soldater, der ønsker at deltage i Gudstjeneste, har Lejlighed til det. Hærens Bestemmelse lyder paa, at vi skal slutte vort Arbejde Kl. 9 Søndag Morgen, saaledes at der bliver Lejlighed til Kirkegang.*

#### Enighed om den bærende Idé.

Paa de her fremførte Udtalelser svarer Kommandørkaptajn Hammerich den 6. Septbr. bl. a. følgende:

— Jeg har, udtalte Kommandørkaptajnen, med stor Interesse læst de Udtalelser, der paa Baggrund af min Kronik om »Feltpræsteordningen i Sverige« er fremkommet fra ledende Hold inden for vor Kirke og vore Værn. Det er min Opfattelse, at det i denne Sammenhæng nu gælder om at forenkle Problemerne mest muligt, saaledes at vi kommer ind til det centrale i Spørgsmaalet: en Forbedring af de nuværende Forhold ud fra det gamle Ord, at ellers bliver det gode det bedstes Fjende.

— Mener De, at der er nogenlunde Enighed om selve Baggrunden for Feltpræstevirksomheden?

— Som det første, ønsker jeg at understrege, at der i den offentlige Drøftelse ikke bør herske nogen Tvivl om Maal og Midler i en saadan Sag.

Viceadmiralen har saaledes udtalt Betænkelighed, saafremt en fastere Feltpræstetjeneste kunde misbruges til Værnenes specielle Formaal. Heri kan vi vist alle være enige, thi i saa Fald vilde der opstaa en skæbnesvanger Forveksling af Maal og Midler, idet Maalet saa blev at faa gode Soldater — og Midlet hertil en kristen Paavirkning. *Men Kristendommen er altid Maal i sig selv.* Denne Betænkelighed kan maaske være fremkaldt ved en Udtalelse af den svenske Øverstkommanderende for Rigets Forsvarsmagt, General O. G. Thörnell, der har hævdet, at en Styrkelse af den kristne Indstilling, er ensbetydende med at øge Kraften i det ydre Forsvarsberedskab. En saadan Udtalelse kan misforstaas og give Anledning til Betænkelighed.

Naar man imidlertid nærmere studerer det aandelige Beredskab indenfor det svenske Forsvarsberedskabs Rækker, saa viser det sig, at den kristne Indsats i Realiteten udelukkende har et personligt Sigte. Jeg kan ikke se, at der — hverken i Sverige eller Danmark — er reel Basis for den Opfattelse, at man kunde ønske Feltpræstevirksomheden udviklet, fordi de kristne Soldater skulde være de bedste Krigere. Man har som bekendt ogsaa blandt ikke-kristne Soldater Eksempler paa Mod, Offervilje og Hengivelse indtil Døden — Egenskaber, som kan have deres Kilder f. Eks. i Fatalisme, i Selvopholdelsesdrift, i Tro paa sit Lands gode Sag o. s. v.

Derfor tror jeg, at vi ved Drøftelsen af Feltpræstespørgsmaalet herhjemme i det store og hele kan regne med Enighed om den bærende Idé, idet vi sikkert alle er af den Opfattelse, at Maalet udelukkende er den personlige, kristne Omsorg — et Maal, vi maa se paa som noget helt naturligt i et kristent Land, og vel ikke mindst i en Tid, hvor det fra snart sagt alle Kredse betones, at der er en dyb Sammenhæng mellem de kristne og de nationale Værdier.

#### Tiden er inde til at forberede.

— Ikke alle synes at være Tilhængere af øjeblikkelige Forandringer med Hensyn til Feltpræsteordningen.

— Nej, her er igen en Ting, som vi i denne Sag maa have skilt ud, før vi kommer til Kærnen. — Nuvel, da jeg for halvandet Aar siden — ogsaa paa Baggrund af Erfaringer fra Sverige — rejste Spørgsmaalet om den sociale Omsorg for den enkelte værnepligtige, da fremkom der ogsaa Betænkeligheder ved at drøfte dette — netop nu! Og dog tales der i Dag med noget af en Folkestemnings Kraft i samtlige Landets Blade om de økonomiske Kaar for de indkaldte og deres Familier. Et saadant Spørgsmaal er jo ganske uafhængigt af en kommende Forsvarsordnings Omfang.

*Det samme maa gælde Omsorgen for Mandskabets aandelige Behov. Ja, jeg synes tværtimod, at Tiden er inde til at klare saadanne principielle Linier ud, netop fordi det er Problemer, som alene angaar den indkaldtes personlige Kaar. Den Situation, vi er inde i, giver os næppe Mulighed for at løse Sagen i større Praksis, men jeg mener, at vi principielt kan forberede meget — ogsaa i Dag. Jeg tænker her lige saa meget paa en Mentalitetsforskydning i vort Folk ogsaa med Hensyn til det aandelige Spørgsmaal.*

For mig er en Feltpræsteordning noget helt naturligt, saa længe baade Folkekirken og Folkeværnet er grundlovbestemt. Den Ængstelse, der er kommet til Orde for, at vore værnepligtige under Indkaldelsestiden skal møde det kristne Islæt ogsaa under rent tjenstlige Former, forstaar jeg slet ikke. Ligesaa naturligt det er at indlede en Rigsdagssamling med en Rigsdagsgudstjeneste, ligesaa naturligt burde det være, at det indkaldte Mandskab om Bord eller i Land mødte Marine- eller Feltpræstens Røst og Person. Selvfølgelig bør der være fuld Frivillighed ogsaa paa dette Omraade, men Linierne bør trækkes saa klart op, at det kristne Islæt indenfor Værnene faar frit Løb saavel ad tjenstlig Vej (Feltpræster), som ad frivillig (civil) Vej (KFUM's Soldaterhjem).

#### Vi mangler tidssvarende Regulativ.

— Hvad er da for Dem Kærnen i Sagen?

— For mig at se mangler der et tidssvarende Regulativ for Feltpræstevirksomheden for begge Værn. Selv om det er indlysende, at en fastere Organisation ikke løser selve det aandelige Spørgsmaal, saa kan jeg dog ikke se, at man bør bevæge sig ad saa luftige Baner, at det mere tilfældige — og af de skiftende Personer derfor alt for afhængige — bliver det for de enkelte Afgørelser bestemmende. Aand og Orden behøver ikke at lukke hinanden ude. Provst Neiiendam giver her et interessant Eksempel, der er karakteristisk til Belysning heraf: I 1935 foreslog Eskadrechefen og Holmens Provst en Gudstjeneste for hele Mandskabet, men Forslaget strandede i Marineministeriet! Her havde et Regulativ, uafhængigt af de skiftende — ogsaa ministerielle — Chefer været paa sin Plads.

#### Den nuværende Ordning.

— Hvordan ser De paa Flaadens og Hærens pastorale Ordning i Dag?

— Der er næppe Tvivl om, at der i Marinen gennem Holmens ofte højst inspirerende Provster er skabt en Tradition af stor Betydning. Jeg kan ogsaa se, at der bedst bygges videre paa denne Tradition ud fra personlig Forbindelse mellem Befalingsmændene og Holmens Provst. Men jeg er mere end betænkelig ved, at de enkelte Chefer ud fra deres personlige Indstilling alene kan træffe Bestemmelser om Afholdelse eller Udelukkelse af f. Eks. Kaserne- eller Skibsgudstjenester. Her burde et Direktiv klarlægge Fordelingen af Initiativ og Ansvar — samt give generelle og positive Retningslinier, der een Gang for alle forlægger Tyngdepunktet fra de subjektive Afgørelser til den objektive.

(Sluttes paa Side 26)

# Drengen og den gamle Veteran

Af Kaptajn Gregersens nye Bog: »En Landsbyhistorie«, som udkommer til Foraaret, bringer vi med Forfatterens Tilladelse følgende smukke Afsnit.

I Dag havde Hjalmar sat sig i Kirketaarnets Glamhul, og dybt nede for hans Fødder laa det gamle Hospital, og henover dets straatækte Tag hvilede hans Blik paa det Landskab, der havde dannet Scenen for den mærkelige Verden, han og den gamle Soldat havde levet i. Højt og frit som en Fugl sad han, som Mindets Fugl, hvis Hjerte var fuldt af Sange.

Han havde kendt Hans Invalid saa længe han kunde huske, og han havde vel ikke været mere end fem Aar gammel, da de begyndte at tale om Krigen. Trearskrigen var saaledes for ham blevet en Syvaarskrig, for siden havde de ikke talt om andet. Hans Hjerte svulmede af Stolthed ved Tanken, for han forstod nu, at han var den eneste, som rigtigt havde kendt og forstaaet den gamle Soldat. Selv ikke Danielsen, den gamle Degn, og hans Far kunde undtages, for Danielsen vilde ligesom de andre fra »64« kun nødtigt tale om Krigen, og hans Far havde jo mest talt med ham om Guds Rige, og det var gode Ord, sagde Hans.

Men det var jo alligevel om Krigen, han helst vilde tale, først og sidst om Krigen.

Andre Folk, og man maatte huske paa, at han var den sidste Veteran fra Trearskrigen der i Sognet, sagde blot, at han var en sølle, gammel Stakkel. Det havde harmet Hjalmar, men han havde lukket Mund og Hjerte til, for der var jo Ting, det havde han tidligt lært, som Folk ikke forstod.

Naar Solen skinnede, havde de altid siddet paa Bænken foran Huset, og det var sandt nok, at Hans rystede paa Haanden, naar han tegnede med Stokken i Gruset for at vise, hvordan de havde marcheret og manøvreret, saa der ikke var meget at faa ud af Tegningen, og det var jo ogsaa sandt, at han rystede paa Stemmen og tit ikke kunde faa Ordene frem, fordi Bevægelsen tog ham, eller det kneb med Kræfterne.

Og dog kunde han fortælle som ingen anden, for det var slet ingen Fortælling, hvor Handlingen var forlagt i Tid og Sted, nej Tingene skete paa Stedet foran Ens Øjne. Der var som en usynlig Kraft bag hans vaklende og sparsomme Ord, der greb Tingene omkring dem og skabte nye af dem.

Naar han fortalte om, hvordan de marcherede til Istedslaget i de hede Julidage, og Bettelauses Køer i det samme kom hjem ad Vejen i et bølgende og vuggende Kobbelt, der rejste Støvlet under de fjedrende Klove, saa var der med Et slet ingen Køer mere, men frem af Støvskyen dukkede en marcherende Kolonne. Saa tæt kom de forbi, at Hjalmar kunde høre Gruset knase under de tunge Støvler og se Tornysterremene skære sig ind i Soldaternes Skuldre. Blikkene var stive af Anstrengelse, Skæggene graa af Støv og Ansigterne grinede af Sved, og segnede en Mand i Geledet som ramt af en usynlig Kugle, ænsede Kompagniet det ikke, men hastede videre.

Saa tæt marcherede de forbi ham, at han kendte dem Mand for Mand, for det var jo Sognets egne Mænd og Karle, som de kom fra Marker og Enge og Stalde. Men der, hvor Riveskaffet plejede at ligge, laa nu det blanke Bøsseløb, og Leens krumme Blad havde rettet sig ud som en blinkende Bajonet.

Det var jo Sognets egne Mænd, og hvis de ikke havde været saa optaget af andre Ting, vilde de jo have set ham og Hans sidde paa Bænken.

En Dag sagde Hans og vejede sin Stok i Haanden: »Wi haa'd jo fanget no' østrisk Husarer, aa di wa jo saa forunret saa tung wo Dragoner dje Savler wa.«

I det samme kom Anton Rasmussens Karl daskende forbi paa Ryggen af den gamle graa Hoppe. Han nikkede sløvt og sagde Goddag, men hvad gjorde den usynlige Kraft bag Hans' Ord? Den greb Karlen og trykkede en blinkende Hjelmskive paa hans Hovede, støbte en Frakke saa blaa som Sommerhimlen selv om hans Skuldre, gav ham Bandoler, gav ham Støvler og Sporrer og den trukne Klinge i den højre Næve.

Og Hoppen rejste Ørerne, krummede Halsen mod det blanke Bid og samlede Bagparten ind under sig for Schenklernes Tryk.

Og der paa Vejen, under Hjalmars undrende Blik, red en Dragon forbi saa stiv i Sadlen, at han kunde ride i Attake og komme ud igen med tændt Pibe i Munden, som sket var.

Ja, om de gode Folk i Ulvig Sogn havde vidst, hvorledes han regerede med dem, hvorledes han lod dem udkæmpe Slaget ved Isted, thi det var det Maal alting stillede imod, her foran sit Hus, saa vilde de maaske have haft en anden Mening om ham.

Her paa Marken gik de i Bivuaak, mange Tusinde Mand, og sov under Maanens Lys, mens Dødens Engel gik iblandt dem, og naar den standsede, rørte en Mand sig uroligt i Søvn.

Her paa Vejen kom de forbi i Løb, for nu var de Schleppegrells Avantgarde og Læssøes Bataillon. Naar de svingede om Hjørnet af Kirkegaardsmuren og ind paa Plantelandet, var de i Øvre Stolk. Ved Gavlen af Bettelauses Gaard holdt Schleppegrell selv, Hærens Yndling, med de spillende Øjne og det smalle, mørke Overskæg, der krummede lidt nedad i Mundvigene. Lystigt daskede han sin Hest i Siden med Schenklerne og raabte med sin vældige Røst:

Nu rask fremad, Folk, og Vorherre være med Jer.

Og de gav ham et Hurra, for han var en Karl, der kunde sine Ting, og havde han en fast Haand, saa havde han ogsaa et blødt Hjerte, det var en kendt Sag. Mangan blank Daler havde han uddelt i Skyttekæden som Belønning, mens Kuglerne peb om Ørerne paa Hesten og ham, »der regned mer ej Kugler end Hagl det haarde Fjeld«.

Men naar Hans Invalid løftede en rystende Pegefinger mod Kartoffelkullen paa Bettelauses Mark og sagde:

»Saa rej ham op o'en Høw, te de wi aalsammel ku si' ham,« saa løftede den sig og hvævede sig mod Himlen som en rigtig Høj, og henimod den kom Læssø sprængende med sin Stab. Fuksen trykkede sig, rejste sig og fryste, som anede den ondt, men den havde paa sin Ryg en Herre, som vidste at bruge Schenkel og Spore.

Her holdt han saa, synlig for alle, Helten med det rene Hjerte, som havde været Danmarks Haab. Her segnede han af Hesten, mens 12. Bataillon tog Gryde Skov. De kunde høre Hurraraabene i deres Øren, han og Hjalmar og Hans.

»Wi tøj te tit te æ Befalingsmænd na lovli driste,« sagde Hans, og nu fik den usynlige Kraft travlt igen, greb det enlige Piletræ ved Degnens Mergelgrav og spredte det ud over Marken som et levende Hegn, og Hegnet fødte nye Hegn, der løb frem og stillede sig paa Plads som Skyttekæder.

Her i det Indhug faldt Oberst Trepka, en Bataillons-kommandør foran sin første Træfning.

Andetsteds stormede en lille tæbygget Kaptajn med hvasse, lynende Øjne foran sit Kompagni, det var Rist, »Bonden«, som de kaldte ham. Han havde kun eet Skriftsted i sin Katekismus: Bajonetten.

Bag de levende Hegn stod Feltkanonerne som lænkede Ulve og glammede med røde Svælg, men da det gik hedest til i Øvre Stolk, slog de sig løse.

Her ned ad Vejen kom Løjtnant Thestrup drønende med sine Kanoner, her foran Huset huggede Konstablerne de hvinende Bremsere i, og de stærke Spændryttere traadte ned i Bøjlerne og parerede de skumhvide Spændheste, mens Ildskæret fra de brændende Huse flammede i deres Øjne. Her i Skytternes forreste Kæde prodsede de af og flængede med deres Granater enhver Modstand i Stumper og Stykker.

Men saa trak Kampen mod Syd ad Isted til, hvilket igen vilde sig i Retning af Ulvig Stationsby, og fra Gryde Skov kom et Vogntog med Saarede.

I den bageste Vogn sad en ung, bleg Soldat alene, lænet mod Bagsmækken, han havde faaet en Kugle gennem det højre Knæ.

I Øvre Stolk blev Vognen standset, man havde fundet Schleppegrell liggende ved et Hegn, støttende sig paa den højre Albue. Han laa som om han sov, men havde faaet en Kugle gennem Panden og var bevidstløs. Man lagde ham op i Bunden af Vognen, og den saarede Soldat holdt varsomt Generalens Hoved mellem sine Hænder, at ikke Vognens Skumplen skulde volde ham Pine; paa sit eget Saar tænkte han nu ikke mere.

Saa kørte de ud af Istedslaget og ud af Krigen; det blev Generalens sidste Rejse og Hans' første i det lange Liv, han skulde leve som »Hans Invalid«.

Hjalmar blev bleg af Harme og kold paa Ryggen: Hvilken Hæder havde man vist denne tapre Soldat? spurgte han sig selv. Han gentog det højt, og Klanger af Ordet Hæder øgede hans Harme. Ingen, saa længe, han havde kendt ham — tværtimod. Men nu vilde han — og Fantasiens Fugl, som et Øjeblik havde sat sig til Hvile paa hans Skulder løftede paa Vingerne. Hans Blik søgte ud over Landskabet, som kunde han finde sin Vilje udtrykt der, det gled hen over Landsbyens Huse, dvælede et Øjeblik paa Hans' eget Hus og sprang saa ned paa Kirkegaarden.

Hans Øjne lyste: Han vilde give ham en Begravelse, som ingen Mand i Sognet nogen Sinde havde faaet, han vilde fylde Præstegaarden og Bettelaus' Gaard

med Vogne, ja selv paa Plantelandet skulde Vognene staa i Række, fordi der ikke var Plads andre Steder. Saa sandt hjælpe ham Gud — det var en Ed.

Kirke og Værn (fortsat fra Side 24).

Jeg staar endvidere undrende over, hvorfor en Gudstjeneste om Bord kun skal finde Sted, saafremt Skibet skal paa Langtogt. Mange vil sikkert finde det rimeligt, om der i ethvert større Skib i Forbindelse med Kommandohejsning — og hvorfor ikke ogsaa ved Togtets Afslutning — blev afholdt Gudstjeneste om Bord som et helt naturligt Led i det maritime Liv — og ganske uafhængig af, om Skibene var paa Togt i eller udenfor vore hjemlige Farvande.

For Hærens Vedkommende synes det at fremgaa, at *Fredsordningen* ligger meget løst. Men det er dog en almindelig anerkendt Grundsætning, at en Mobiliseringsordning, som skal fungere tilfredsstillende, altid maa vokse ud af en tilfredsstillende *Fredsordning*. Dette gælder ogsaa her! Skal de designerede Feltpræster under Mobilisering kunne virke efter deres Bestemmelse, bør de efter min Mening have en i Fredstid kontinuerlig Forbindelse dels med de skiftende Chefer for Divisionerne, Regimenterne, Batalionerne og Garnisonerne, dels med hinanden.

— Mener De, at Feltpræster burde fungere ogsaa i Fredstid?

— Ja, uden al Tvivl var dette bedst. Jeg mener ikke, at der i de militære Stabe skal være faste Feltpræster, der ikke har anden Beskæftigelse, men jeg mener, at Feltpræsterne tjenstligt bør kunne tilkaldes, ligesom f. Eks. de militære Læger, der ofte har deres Hovedarbejde i det civile Liv. Og ikke alene bør saadanne dertil udsete og egnede Præster kunne tilkaldes, men de bør ogsaa have en personlig Adkomst til efter eget Initiativ at stille Forslag.

#### En Kommission bør nedsættes.

— Mener De, der kan gøre konkrete Skridt allerede nu?

— Ja, jeg betragter i Virkeligheden Spørgsmaalet som saa aktuelt og vigtigt, at der paa Forsvars- og Kirkeministerens Foranledning efter min Mening burde nedsættes en Kommission af sagkyndige, hvori Hær og Flaade, Kirkeministeriet, Biskopperne, KFUM's Soldaterarbejde o. s. v. var repræsenteret — med det Maal at fremkomme med et motiveret Forslag til en Nyordning. Den Forstaaelse, der er vist hele denne Sag allerede nu — ogsaa fra Kirkens Primas og Værnenes Chefer — er for mig en Borgen for, at Tiden snart maa være moden til Samling om en Løsning af dette vitale Spørgsmaal.

Vi staar i Virkeligheden overfor et Spørgsmaal af saa folkelig en Dybde og Bredde, at Repræsentanter for et større Udsnit af Befolkningen burde træde sammen med det Formaal at udarbejde en Betænkning, som Rigsdagen eventuelt maatte tage Stilling til — medmindre Betænkningens Forslag kan gennemføres rent administrativt. Og dette bør efter god dansk Skik foregaa paa Grundlag af fuld Aabenhed og Offentlighed, saa alle Synspunkter kan komme frem.

AKTIESELSKABET  
NORDISKE KABEL- OG TRAADFABRIKER  
KØBENHAVN F.

KABELVÆRK  
TRAADVÆRK  
VALSEVÆRK

Grundlagt:  
1. August 1828

## HORSENS AVIS

Skanderborg Amtstidende

Kontor:  
Søndergade 49

Redaktionen:  
1617 og 1000

Ekspeditionen:  
2200 — 2 Ledn.



# SANLEBAANDET

## Arbejdet i Roskilde.

Garnisonskommandanten i Roskilde, Oberst *Bennike* indbød i Begyndelsen af Oktober den lokale Presses Repræsentanter for at fortælle om, hvilket Folk og Værn Arbejde, der blev gjort paa Egnen. De lokale Blade har bragt store Artikler om denne Redegørelse, der ogsaa omfattede en Oversigt over Folk og Værn Arbejdet i det øvrige Land og en Omtale af Bladet »Folk og Værn«. Det fremgik af Redegørelsen, at Befalingsmænd fra Roskilde sidste Vinter ialt har holdt 35 Foredrag i Roskilde og Omegn om »Folk og Værn« og dermed beslægtede Emner. Endvidere har Befalingsmænd medvirket i fire Studiekredse, ligesom Befalingsmænd fra København har medvirket ved Møder i Roskilde. Gennem det af Garnisonskommandoen oprettede Oplysningskontor, der ledes af Stabsofficiant *F. F. Ammentorp*, kan enhver Forening eller Sammenslutning faa stillet Foredragsholdere og Film til Raadighed. Ved Mødet med Pressen fortalte Officiant *L. Olesen* om sine Indtryk fra et Kursus paa Frederiksborg Højskole, han har deltaget i. I Pressemødet deltog foruden de nævnte Oberstløjtnant *L. P. H. G. Kirstein*.

## De Værnepligtiges Lønning.

I »Tidsskrift for Søværns«s Oktober Hefte har Kaptajn løjtnant *G. Langhorn* skrevet en interessant Artikel, hvori der gøres Rede for de Værnepligtiges nuværende Lønning i Marinen samt paa Grundlag af en Opgørelse af deres nødvendige Udgifter hævdes, at Lønningen maa være mindst Kr. 1,50 pr. Dag.

## Et 10 Aars Jubilæum.

»Dansk Motorbaads Union« kunde 15. Oktober fejre 10 Aars Dagen for sin Oprettelse i 1932, og Bladet »Motorbaaden« bragte i den

Anledning en Omtale af D. M. U.s Liv i de forløbne Aar. Unionens Medlemmer har som bekendt gennem disse stillet deres Baade til Raadighed for Marinen under en lang Række interessante, men haarde Øvelser. Og de ønsker for de næste ti Aar kun, at Tiden maa blive saaledes, at man igen kan løse denne særlige Opgave.

## Foredragsvirksomheden i fuld Gang.

Med Efteraaret er ogsaa Foredragssæsonen kommet i Gang over hele Landet, men der har iøvrigt i Løbet af Sommeren været mange Møder, — flere end ventet i denne »døde« Tid.

Allerede nu sporer man iøvrigt stærk Interesse for Møder i Vinter og ikke mindst for den ny Film, der er under Optagelse.

## Nye Bøger.

Paa Nyt Nordisk Forlag har vor Medarbejder *Nicolai Krarup* udgivet »*Fra Herredsting til Folketing*«. Danske Statstanker«. Titlen angiver i sig selv Emnet for den interessante Bog.

Som et Led i Værket »Dansk Kultur gennem 150 Aar« har vi fra Hirschsprungs Forlag modtaget:

*Kai Flor*: Dansk Litteratur fra Ludvig Holberg til Kai Munk.

*Niels Lichtenberg*: Dansk Teknik og dens Udvikling og Indsats.

*Henrik Branner*: Dansk Kunst fra Rokokotid til vore Dage.

*Nic. Krarup* og *P. Stavnstrup*: Dansk Historie siden Stavnsbaandets Løsning.

— Alle Værker, der har Bud til enhver, som har Interesse paa disse Omraader.



Fra Orlogsværftets Højtidelighed i Anledning af dets 250 Aars Bestaaen bringer vi ovenfor et Billede fra selve Dagen den 6. Oktober. Fra venstre til højre ses Forsvarsminister *Brorsen*, Viceadmiral *A. H. Vedel* og Værftets Direktør *K. N. Nielsen*. — I Anledning af Jubilæet blev der udgivet et meget smukt Værk: »*Skibsbygning og Maskinværksen ved Orlogsværftet 1697—1942*«, under Redaktion af Underdirektør *H. V. Nøring* og med et smukt Indledningsdigt af Forfatteren, Kontorchef *Axel Juel*. Det var at ønske, at denne Bog blev trykt i et større Oplag, saa den kunde naa langt ud i vort Folk.

# KJØBENHAVNS HANDELSBANK

Aktiekapital Kr. 50.000.000  
Reserver ca. Kr. 36.000.000

**34 Afdelinger i København og Omegn**

**53 Filialer og Kontorer i Provinsen**

Hovedkontor:

**HOLMENS KANAL 2  
C. 8600**

*Enhver Foresøgelse besvares beredvilligt*



**Alle Bankforretninger udføres**

## Social-Demokraten

et moderne Dagblad  
med Folket bag sig

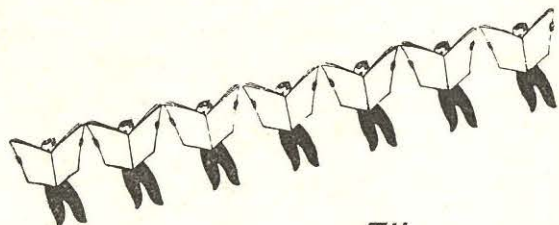

Til

**21.743 Danske**

- hver eneste Dag...

Vi har Tag i en god Portion af den nordjyske Befolkning - og vi føler det som vor Opgave hver Dag at give vore Læsere det Stof, der viser Vejen frem til en dansk Fremtid.

## Nalborg Stiftstidende

Grundlagt for 175 Aar siden  
Nordjyllands største Dagblad



Billedet over disse Linier blev taget den 24. Juli under Odense Garnisons Besøg paa Fyens Stiftstidende - et Eksempel paa den Vilje til Samarbejde med gensidigt Udbytte for Øje, der præger ansvarlige Mænd indenfor dansk Værn og dansk Presse.

## Fyens Stiftstidende



# FOLK OG VÆRN



NR. 10

DECEMBER 1942

50 ØRE

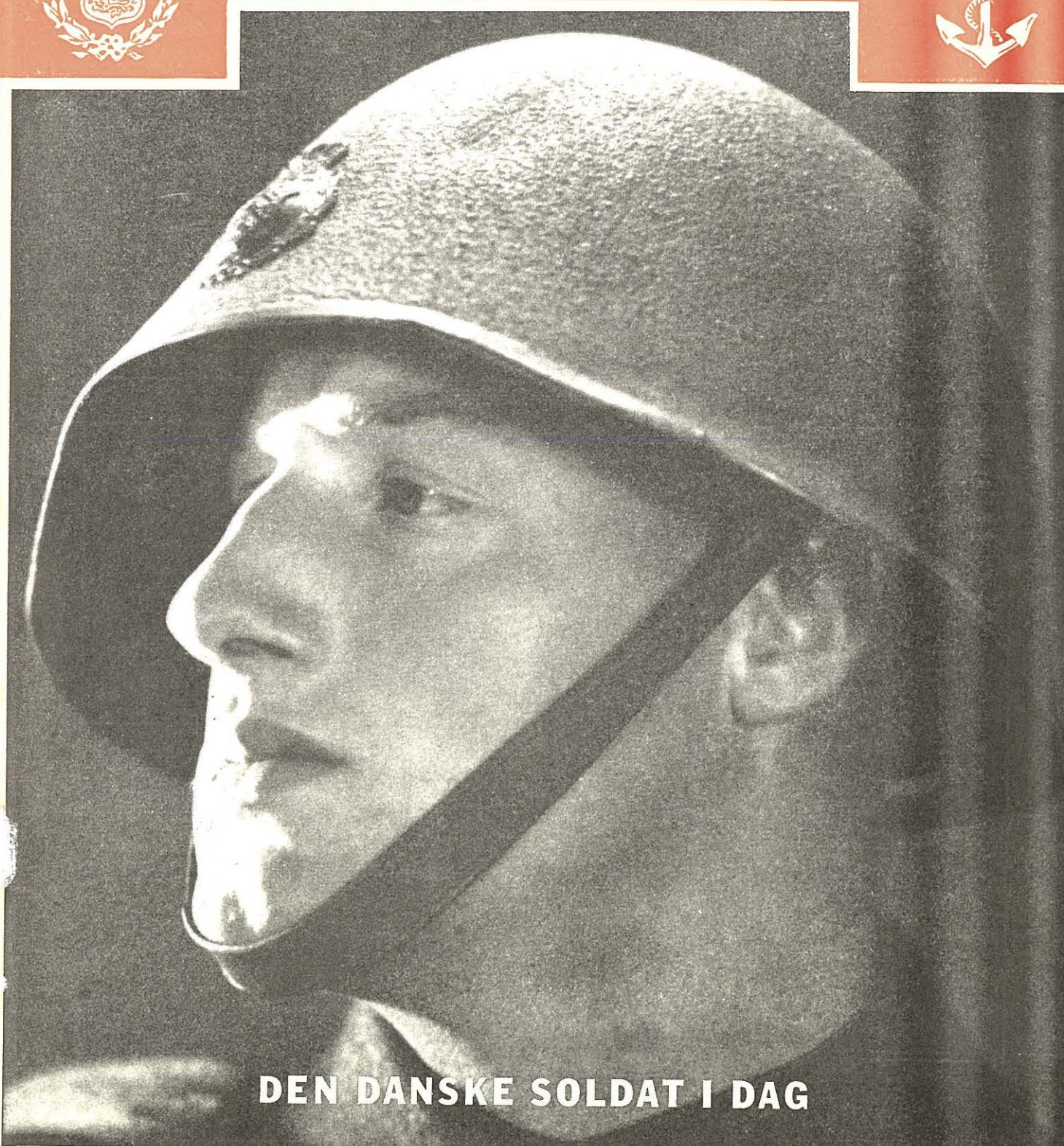

DEN DANSKE SOLDAT I DAG



## UDGIVERE:

FORSVARSMINISTERENS  
FOREDRAGS-UDVALG OG  
VÆRNEENES  
OPLYSNINGSKONTOR



## Redaktører:

Oberstløjtnant H. A. V. HANSEN  
og  
Kommandørkaptajn K. HAMMERICH



## I Redaktionen:

Oberstløjtnant E. J. WIBOLTT



VESTERVOLDGADE 117  
KØBENHAVN V.  
TELEFON PALÆ 9095  
POSTGIROKONTO 4885



Abonnementspris: 4 Kr. pr. Aar.  
Abonnement kan tegnes gennem  
Postvæsenet.

## INDHOLD:

Indlæg af Generalauditor Victor Pürschel .....	3
Jens Lampe: Soldater og Sang .....	3
Arne Stevns: Om dansk Soldaterjul... 5	5
J. H. Rantzau: Paa Vagt for Sverige 3	3
Nicolai Krarup: Afgørende Dage .....	12
Aargang 1941 siger Farvel I. E. J. Schjerning: Mandskabet afholder Militær-Konkurrence .....	15
II. En Garderkaptajns Afskedshilsen 18	18
Kay Jungersen: Kanonbaadskrigen 1807—1814 .....	19
19/1941, Sølling: En Menigs Tanker om Soldateruddannelse .....	23
Samlebaand .....	25

NB. »Folk og Værns« Artikler maa ikke aftrykkes — heller ikke i Uddrag — uden Kildeangivelse.

## FORSVARSMINISTERENS

## FOREDRAGSUDVALG:

Førstelærer *Th. Hauberg*, MF (Formand)  
Oberstløjtnant *Helge Bruhn*  
Forretningsfører *Chr. Christiansen*, MF  
Redaktør *Ole Bjørn Kraft*, MF  
Direktør, Dr. phil. *Victor Madsen*  
Højskoleforstander *Fr. Nørgaard*  
Gaardejer *Laust Nørskov*, MF  
Civilingeniør *E. Rager*, MF

## Sekretærer:

Oberstløjtnant *H. A. V. Hansen* (tillige Forretningsfører)  
Kommandørkaptajn *G. de Lichtenberg*

## VÆRNEENES

## OPLYSNINGSKONTOR:

## Til Raadighed:

Kaptajn *H. B. Holm*  
Orlogskaptajn *A. M. Dam*  
Orlogskaptajn *Th. Bjerre*  
Officiant *O. J. Nielsen*



Benyt

**PRIVATBANKEN**

til alle Deres

**BANKFORRETNINGER**



Aktieselskabet

**DANSK GALOCHE- OG GUMMIFABRIK**

Kjøbenhavn

Køge



PAPIRHANDEL  
BOGTRYKKERI  
BOGHANDEL

**N. Olaf Møller**

Frederiksborggade 26  
Telefon 8002



# FOLK OG VÆRN

Nr. 10

DECEMBER 1942

1. Aargang

Efter at Artiklen »Ulykker under militær Træning« har været offentliggjort i **FOLK OG VÆRN** Nr. 9, har Bladet fra Generalauditor Victor Fürschel modtaget følgende:

Under Titlen »Ulykker under militær Træning« findes i Bladets Nummer 9 en Artikel, som jeg i Embeds Medfør desværre er nødt til omgaaende at gøre Indsigelse imod.

Det hedder i Artiklen: Imidlertid er det jo gældende Praksis, at den Undersøgelse, der iværksættes i slige Tilfælde, sker ved, at der *rejses Tiltale* mod vedkommende Befalingsmand . . .

Der gives her et urigtigt Billede af dansk militær Retspleje. Det er jo nemlig ganske galt, og *netop paa det Punkt, hvorpaa hele Artiklens Ræsonnement hviler, galt*, »at Undersøgelsen sker ved, at der rejses Tiltale« . . . Der finder, som enhver, der har Kendskab til militær Retspleje, ved, selvfølgelig og i nøje Overensstemmelse med dansk Retsplejes Aand og Grundsatninger først en Undersøgelse Sted. Kun hvis denne fører til, at der er Bevis eller dog stærk Sandsynlighed for, at den paagældende Befalingsmand har gjort sig skyldig i en Lovovertrædelse (Reglementsovertrædelse), rejses Tiltale. Hvis der, som det siges i Artiklen, ved Tiltalen rejses Tvivl i Offentligheden

om, hvorvidt den paagældende har handlet rigtigt — i Næstvedsagen var denne Tvivl, som bekendt, til Stede, før Tiltalen rejstes, nemlig straks efter Ulykken, — er det stemmende med, at der hos Anklagemyndighederne er en *paa grundig Undersøgelse grundet* Tvivl herom, hvis der ikke er Overbevisning om, at der er handlet galt. I dette kan der ikke findes nogen Hindring eller Hæmning for en *Overensstemmelse med gældende Forskrifter* drevet, selv det yderst krævende, Opøvelse af Mandskabet.

Dansk Retspleje giver ingen Mulighed for Indførelse af en Anklagekommission, som foreslaaet i Artiklen. Forslaget minder om de Anklagejuryer, der efter den store franske Revolution indførtes i den franske Hær, men som hurtigt afskaffedes som uforenelig med den militære Disciplins Krav.

*Da Forsvarsministeren har foranlediget, at Landsrettens Dom i Næstvedsagen paaankes til Højesteret, er alle sikkert enige om, at der herefter bør være Stilhed om dette Emne, indtil Landets højeste Domstol har talt.*

Red.

## SOLDATER OG SANG

*Den milde Vind, de lyse Sunde  
sang Sproget ind i vore Munde.  
Vi skulde synge af Hjertens Grund,  
men lytter stille med Smil om Mund . . .*

I disse Linier har Forfatteren *Alex Garff* berørt et typisk Træk i dansk Folkekarakter. Vi er i Almindelighed tilbageholdende, naar det gælder om at give Udtryk for vore Følelser. Den gestikulerende, brovtende Dansker er et ret sjældent Fænomen. Vi beholder saa vidt muligt vore Følelser under en strengt behersket Maske. Det er en af Grundene til, at H. M. Kongens Opfordring til en rolig og køvret Optræden ogsaa i det store og hele er blevet efterfulgt. Det er ikke blot dansk, men nordisk Opfattelse, at Kærlighed til Fædrelandet ikke saa meget skal vise sig i »store Lader og stærke Ord«, men i Hverdagens Gerning. Dog kan Følelserne under givne Omstændigheder presse saa stærkt paa, at de paa en eller anden Maade maa finde Udløsning, hos Kunstnere i Digtning, Musik, Skulptur eller Maleri, hos mere amindelige Mennesker oftest i Sang. Alsangstævnerne maa betragtes under denne Synsvinkel.

Af  
Lærer  
**Jens Lampe,**  
Sønderborg

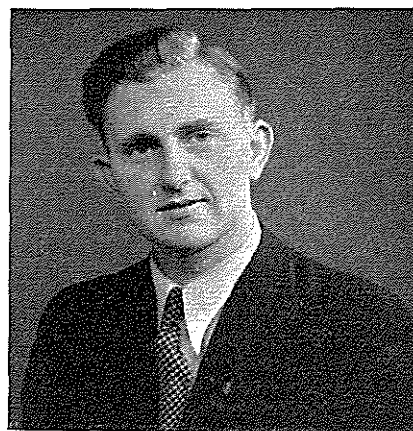

Men skønt det danske Folk ejer en særpræget musikalsk Evne, kan det alligevel ikke siges at være et *syngende* Folk. Den spontane Trang til Sang, som f. Eks. findes hos Tyskere og Sydlandinge, har vi ikke. Men især i mørke Tider har ogsaa Danske erfaret Sandheden i Bjørnsons Ord:

»Sangen forener, idet den fortøner  
Mislyd og Tvivl paa sin straalende Gang.  
Sangen forener, idet den forsoner  
kamplystne Kræfter i samstemmig Trang:  
Trangen til Skønhed, til Daad, til det rene . . .

Ikke mindst vore Soldater har fundet Glæde og Udløsning i Sangen. —

Da undertegnede forleden gik ned ad Hovedgaden i Sønderborg, gik en Rislen mig igennem hele Rygraden, da et Kompagni danske Soldater taktfast og mandigt syngende »Du danske Mand ...« drog forbi. Hvor var det en Fornøjelse at høre paa. Det var mede en »gammel« Soldat om Hjertet. I min Tid drev vi det højst til »Jim og jeg var skudt i samme Pige ...« og kun uden for Byen.

Jeg tror, det vil være til uvurderlig Gavn — ikke alene for de danske Jensers fortsatte Popularitet — men ogsaa for dem selv, at de gennem Sangenes Tekst og Toner finder Udtryk for deres Livsglæde og Fædrelandskærlighed og manes til Ærbødighed og Troskab for Folk og Land. Lad det blive mere end en Mode, der igen forsvinder, naar den øjeblikkelige Situation ophører!

Der er kun faa Lande, der ejer saa store Skatte af herlige Sange som vort Fædreland. Vore Nabolande kan langt fra maale sig med os i den Henseende, og Grunden maa vel søges i de haarde Prøvelser, vort Folk har gennemgaaet i forrige Aarhundrede. De slesvigske Krige kaldte vore Digtere og Komponister frem. Især efter 1864, da Folket tog sig sammen for at rejse sig paany efter de dybe Saar, som Sønderjyllands Tab voldte os, vakttes den gamle Folkeaand, og Digterne gav os nye Sange til Trøst, og Opmuntring. Højskolen og den frivillige Skyttebevægelse

hjalp til med at udbrede gode nordiske Sange, og de Aar, der fulgte efter 1864 blev ret en Sangens Epoke.

Tiden efter 9. April har vist os noget lignende. Ogsaa Nutidens Digtere og Komponister har følt deres Kald og givet det danske Folk nye gode Skatte. Jeg tænker her især paa Kai Hoffman, Alex Garff, Kaj Munk, Poul Sørensen og Axel Juel. Men maaske er der trods alt for faa virkelig gode Sange, der egner sig til at synges under March. Det skal være Sange af samme Art som »Du danske Mand«, »Vældige Riger«, »Her kommer vi Dreng«, »Vaj højt, vaj stolt«, »Hil dig, vor Fane«, »Modig Ungdom«, »Gaa med, Kammerat«, »Nu ranker vi Ryggen«, »Det er saa godt at ha' Ryggen ret«, Petsamo-Marchen og lignende. Svenskerne og Finnerne har mange flere, der egner sig til dette Formaal.

Mon ikke ligefrem »Folk og Værn« burde støtte Bestræbelserne for at fremskaffe egnede Soldater-sange ved f. Eks. at udskrive en Konkurrence for Forfattere og Komponister. Meget vilde ogsaa være naaet, hvis en Sang blev et obligatorisk Led i Soldateruddannelsen, saaledes at Soldaterne blev undervist af kyndige Fagfolk.

*Lærer Lampes Forslag er egnet til Overvejelse. Iøvrigt udarbejder Krigsministeriet for Tiden en Sangbog for Hæren, som det er Meningen at udsende til alle Afdelinger og derved bidrage til, at Sangen faar den Plads i Soldaternes Tilværelse, som den bør have.*  
Red.

## Social-Demokraten

et moderne Dagblad  
med Folket bag sig

ARNE STEVNS

# VOR HÆR I KRIG OG FRED

Tilgnet Hans Majestæt KONGEN

Et nationalt Størværk

Udkommer i 20 maanedlige Hefter.  
I afsluttet Stand vil Værket omfatte  
to store Bind paa ialt ca. 1000 Sider.  
Adskillige Farvebilag og andre Bilag  
paa Kunsttrykpapir, Kortskitser m. v.

NORDISKE LANDES  
BOGFORLAG  
FREDERICIA

## Om dansk SOLDATERJUL

Af Forfatteren, Landssekretær for  
de danske Forsvarsbroderselskaber, Kaptajn

**ARNE STEVNS**



*Kaptajn Arne Stevns.*

SAA langt vor Krigshistorie rækker tilbage, vil man vist forgæves lede efter virkelig Kamp en Juleaften. Netop den Aften synes der, ogsaa inden for Hær og Flaade, at have været Fred paa Jorden og i Mennesker en god Vilje — desværre varede den sjældent som Barnevisens Jul ved til Paaske.

Denne Fredhellighed er sikkert ikke tilfældig. For Nordboer har Solhvervet, ogsaa længe før der knyttes kristne Forestillinger til det, været Fredens, Fordragelighedens og — om muligt — Hjemmenes Fest paa Tærskelen til lysere og længere Dage. Der var altid noget betagende i selv at opleve Eventyrets Besværgelsesformular i Praksis mod Mulmets onde Magter: »Lyst æfor og mørkt æbage«. Julen var Glædens Port mod større Dagværk efter den tussmørke Uhygge, der minder om Død, som det er følt og digtet i den ældgamle Solsang: »Jeg saa Solen, den sande Dagstjerne, synke i Havet; men Helgrinden hørte jeg larme dumpt paa den anden Kant«.

Soldater er altid til en vis Grad undergivet Mas-sepsykologi-ens Love og paavirkes

stærkt af ydre Omstændigheder. Faa tænker med Smil paa de sene Efteraarsmaaneders Døje i Sjap og Halvlys. Men Juleorlovens Glæde for de mange, som naar hjem, eller Nytaarsaftens muntert-højtidelige Stemning for dem, der maa nøjes med Feriens anden Halvdel, hjælper over det triste, sure og selvbeklagende, der trives som Svamp i Decembers klamme Kælder mørke. Soldaten har det som Bonden, at »naar Taaen er kold og Ryggen vaad, kun lidet hans Tan-ker due«.

Det er god, gammel Regel, at de Soldater, som har længst hjem, fortrinsvis faar Juleorlov, medens de, der hører til i Garnisonsbyen eller Oplandet, klarer sig med Nytaarsorlov. De kan da i Juleperioden aflægge Besøg i Hjemmet om ikke just alle selve Juleaften saa dog en af Højtidsdagene.

Naar de Orlogsrejsende har faaet smurt en solid Madpakke fra Fælleshus-holdningen, og man er sikker paa, de befindes vel-pudsede og velklædte nok til at gøre deres Afdeling saa megen Ære, som den ufestlige Uniform tillader det — Livgarden og Husar-rer kan sagtens — naar de er stuvet paa Plads i dertil reserverede Vogne, og Togget damper ud fra en vaad, taagegraa Perron, begyn-der Julen for dem og an-dre. Naturligvis er Orlovs-rejserne gratis og fornøje-lige om ikke just altid



*Kongefamilien besøger Gardens Vagthold i Vagtstuen  
paa Amalienborg Juleaften.*

lige bekvemme. Den klassiske »Rædsel for det tomme Rum«, som Statsbanerne intenst føler, fører oftest til en for bogstavelig Udfyldning af det — en Skæbne, der iøvrigt ikke forbeholdes Soldater.

For de tilbageblevne former Julen sig noget forskellig. Der er strengt nødvendig Tjeneste, som skal passes — Vagt, Hestevartning, Rengøring og anden Omgangstjeneste; men flest muligt frigøres Juleaften, saa de kan besøge deres Hjem. Hvordan man inden for Hærens Rammer iøvrigt ordner Festen for dem, afhænger af stedlige Kommandomyndigheder og Kostforplejningschefer; hver har sin særlige Maade at gøre det paa.

Nogle Steder holdes Feltgudstjeneste for de hjemmeblevne Soldater, andre Steder faar de saa vidt muligt Lejlighed til at overvære Gudstjenesten i en af de nære Kirker. Vi savner andre Landes, for Eksempel

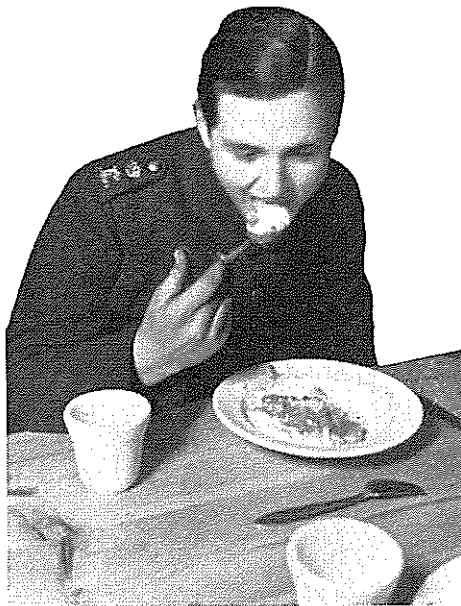

Risengrøden sættes til Livs.

Sveriges, aarhundredgamle Traditioner og fornøden Militærmusik til at gøre Soldatergudstjenesterne saa skønne og pompøst betagende, at de naar paa Højde med, for ikke at sige overgaar, Kirkernes. Derfor overlades denne Del af Julefesten oftest med Fordel til det private Initiativ.

Derimod tilkommer det Værnene, som heldigvis overalt har Mandskabet i Forplejning, at sørge for den gode Mad. Den er iøvrigt næsten altid og alle Vegne udmærket til daglig. Kritik af Soldaternes Forplejning har saa godt som aldrig Sandhedens Berettigelse. Naturligvis er ikke alle Kostforplejningschefer lige fremragende, og deres nærmeste Hjælpere har ikke overalt lige snildt Haandelag, men de aller fleste

var og er første Klasses. Enhver Dansker er født med Instinkt for, hvordan en Madpose skal skæres.

En typisk Soldater-Jul kan forløbe noget nær saaledes, hvor den Tilsynsførende og Kostforplejningschef har forstaaet at disponere rigtigt, og Kogersken er deres flinke og dygtige Hjælper.

Frokosten Juleaftensdag gøres finere end det sædvanlige Aftensbord, hvis afskaarne Paalæg, Salat, Marmelade, Ost og Puddersukker suppleres med Sylte og Rødbeder, Øl paa Flaske eller lignende. Bordene pyntes saa fint, som de raadige Midler og Dekoratorernes Fantasi tillader.

Af Hensyn til dem, der kan naa hjem paa Aftenbesøg, anrettes Julemiddagen i god Tid. Maaske er den traditionelt forskellig ved de mange Kostforplejninger, og her tages kun som Eksempel Spiseseddel og Program fra en københavnsk Kaserne, hvor Traditionen laa fast. Middagen bestod af Risengrød, Gaa-sesteg med Rødkaal *ad libitum* og Dessert. Som Drikkevarer serveredes Øl i Flaske og et Par Glas Frugtvin. Vinglas maa laanes, og Vinen selv findes ikke paa nogen militær Konto, men fremskaffes paa anden Maade. En Kostforplejningschef maa undertiden kunne »strylle«.

Bordene er naturligvis særlig smukt pyntede til Julemiddagen, Grankviste, Lys og dannebrogfarvede Dekorationer af Crêpepapir. I Dagens Anledning præsiderer den Tilsynsførende, efter at Kostforplejningschefen har ønsket Glædelig Jul. Det er en udmærket Ordning, fordi den Tilsynsførende overfor Mandskabet virker som »Pensionatsleder«, til hvem de henvender sig i alle Hverdagens kulinariske Anliggender. Der er Juletræer med tændte Lys i Spisesalen og i Reglen hyggelig Feststemning fra Begyndelsen af Maaltidet, til det slutter.

Efter Hestevartning og anden Mørkningssyssel samles de tilbageblevne, som er bundet af Tjeneste eller



Alle er ivrige for at hjælpe til, naar Juletræet skal pyntes for dem, der ikke kom hjem paa Juleorlov.





*Der er gode Sager paa Julebordet — og ægte dansk Hygge omkring det.*

savner et Hjem i Nærheden, atter i Spisesalen til Sang, hyggeligt Samvær og Passiar i Lysskæret fra Juletræerne. Der udleveres Cigaretter og Tobak, Juleknas og Smaagaver, og der serveres i Aftenens Løb en meget mild Punch eller Kaffe med Kager. Nytaarsaften forløber meget nær paa samme Vis med Fest for dem, der vender hjem fra første Orlovsperiode.

Julefester paa Kaserner har, objektivt set, den Ulempe, at kun en ringe Del af den tjenstgørende Styrke deltager. Paa Kystartilleriets Forter og sagtens paa bemandede Orlogsskibe er man i højere Grad en stor Familie end ved Hærens Afdelinger i Land, fordi Mandskabet ikke daglig efter endt Tjeneste kan spadsere egne, civile Veje indtil Retraiten blæses.

Paa Forterne var altid omkring Halvdelen af Styrken, saavel Befalingsmænd som Menige »om Bord« paa de store Festaftener. Mange Steder var det Skik, at Festens gifte Deltagere ved saadanne Lejligheder havde Besøg af Kone og Børn, tll sidste Baad afgik mod Land.

Juleaften og Nytaarsaften spiste alle sammen. Chef eller Næstkommanderende præsidere, ledede Festen og holdt Aftenens Hovedtale. Det var altid en god og smuk Oplevelse at fejre en saadan Aften i en Kreds, »hvor smaa og store har eet i Sinde«, nemlig det Kammeratskab, der gror af fælles Kaar, gensidig Respekt og Tillid i fribaarne Mænds Flok, den dybe Hemmelighed ved Soldaterlivværelsen, som gør



*Dronning Alexandrine sender ikke alene Gaver til hver Mand paa Vagtholdet, men ogsaa Julestads i rigelig Mængde.*

den uforglemmelig. Kammeratskabet og Fællesfølelsen har givet mangfoldige danske Mænd ikke blot en Fond af Minder og Glæder, som Møl og Rust ikke kan fortære, men ogsaa en frejdig Rankhed og en Mandstugtens Forstaaelse, som ikke kan overvurderes.

Soldaternes Julegaver er beskedne; men der gøres fra de overordnede Myndigheders Side, hvad Pengemidler og god Vilje formaar, naar det gælder Julefesten. Visse Soldaterforeninger foretager hvert Aar Indsamling blandt Medlemmerne og køber for det indkomne Beløb Julegaver til tjenstgørende unge Regimentskammerater. Undertiden giver for Eksempel vore store Forlag en Haandsrækning ved at skænke Bøger eller Julehefter. Ogsaa i saa Henseende er der vekslende Traditioner for hver Kostforplejnings Omraade. Livgardens Vagtmandskab har, som man vil vide, den Forrettighed, at det faar Besøg af Deres Majestæter Kongen og Dronningen oftest ledsaget af flere Medlemmer af den kongelige Familie.

Ikke blot om Julen, men altid, gør Værnene, hvad de kan, (Sluttet Side 22)



*En glad Julesoldat.*

# PAA VAGT FOR SVERIGE

Af Ritmester J. H. Rantzau

EN HIMMEL SAA BLAA og et Birkeløv saa gult som Farverne i Sveriges Flag var den straalende Indramning om de store Militæropvisninger paa Gärdet i Udkanten af Stockholm Søndag den 11. Oktober, hvor samtlige i Stockholm hjemmehørende Afdelinger viste Hovedstadens Beboere et lille Udsnit af, hvorledes svensk Selvhævdelsesvilje, Mandskraft og teknisk Kunnen i Løbet af faa Aar har skabt en Kvalitetsarmé af høj Rang.

Og dog var det ikke de tungt fremvæltende Kampvogne eller noget andet teknisk Enkeltræk, der længst vil leve i deres Minde, der overværede denne Opvisning, som dog langt fra var nogen ny eller enkeltstaaende Foreteelse, — nej, i Beredskabssverige hører militære Opvisninger, Parader, Jubilæer, kort sagt alt, hvad der har med Forsvaret at gøre, til det daglige Brød.

Nej. Uforglemmeligst præger sig i Mindet to Ting — begge Symboler, der vel er Haandgribeligheder, men dog kun mulige at opfatte, naar ikke blot Forstand, men ogsaa Følelse er med: Det ene var Regimenternes Faner, de gamle, ærerige — som Svea Livgardes, der ses paa Billede Nr. 2 — med deres ubestemmelige »air« af Krudtrøg og Blod fra talløse Slagmarker, hvis Navne er prentede i Fanedugen, — og de nye, der endnu venter paa en muligt kommende Blodindvielse som Vartegn for svenske Mænd, der kæmper for deres Land, disse nye Faner, der overrækkes enhver nyopstillet svensk Afdeling, uan-

set Vaabenart, af Landets statelige gamle Konge, dets kloge Kronprins eller et andet Medlem af det kongelige Hus. Lyrik, vil nogle sige. Ja, muligt. Men en Lyrik, der er et livgivende Salt for de Mænd, der maaske skal ofre deres Liv under disse Faner.

Det andet Symbol var af end mere haandgribelig Art, ja, rent overvældende! Det kom kun frem i nogle faa, korte Minutter, men symboliserede dog det, der i Dag er Sveriges store Styrke. Efter Enkeltopvisningernes Afslutning samledes de deltagende Afdelinger til en stor fælles Kampøvelse, hvis Dimensioner og stærke Realisme nødvendiggjorde dens Udstrækning til et meget betydeligt og strengt afspærret Areal. Da Øvelsen var forbi, skulde Dagens Afslutning og *clou*, Revuen for Kongen, finde Sted paa en smal Stribe i Udkanten af Opvisningspladsen, og *Afspærringen blev taget ned* — Ord, der understreges, fordi den netop i dobbelt Mening toges ned! Min Pen evner ikke at beskrive dette Syn, da de 200.000 Tilskuere (en Trediedel af Stockholms Befolkning!) som et fraadende Hav i vildeste Løb, som dog denne menneskelige Damptromles Massivitet hindrede i at blive af et ligefrem Gunder Hægg'sk Tempo, væltede frem mod Revystriben. Den finske Militærattachés Bemærkning paa syngende Finland-Svensk: »Det är precis som när Ryssarne angriper« var nok den mest rammende Beskrivelse af dette Syn, og han véd, som omtrent lige hjemkommen fra Fronten som hæderkronet Divisionschef, Besked med, hvorledes det tager sig ud.



Nr. 1. Kungl. Södermanlands Panserregiment.  
(Fot. Karl Sandel)



Nr. 2. Kungl. Svea Livgardes Fanevagt.  
(Fot. Nordisk Rotogravyr)



Nr. 3. Fra venstre: Kongen, Kronprinsen, Prins Eugen.  
(Hovfotograf Bertil Norberg)

Men i hver og en maatte de Ord flamme op: Nu blev Afspærringen taget ned. — Thi her saa man, hvorledes de gamle, virkelige eller indbildte, Skranker mellem det svenske Folk og dets Forsvar er tromlet bort, knust og malet ned i Forglemmelsens Dyb for sikkert aldrig mere at rejse sig igen. Dette Symbol mere end noget andet kom til at præge Dagen.

Symboler? Har vor Jerntid virkelig Brug for den Slags? Er ikke Teknik, Staal- og Motorrealitet langt vigtigere? Enhver, der overværede det, jeg her har forsøgt at beskrive, vil sige Ja til det første og Nej



Nr. 4. Let Kampvogn. Svensk Model og Fabrikat.  
(Fot. Karl Sandel)

til det sidste — men de skal gaa Haand i Haand, og det gjorde de i sjælden Grad ved denne Lejlighed.

Revuen begyndte med Landjordens Panserskibe, Kampvognene, og andre motoriserede Enheder efterfulgt af Stockholmernes eget Regiment, *Kunigl. Svea Livgarde*, der nu er sat paa Cykler, og som for Stockholm paa een Gang er, hvad Livgarden og 1. Regiment er for København. Derefter *Kunigl. Svea Artilleriregiment* og *Kunigl. Livgardet til häst*. (Hvor har Svenskerne dog været kloge, naar de haardt har holdt fast ved »Kungliga« og Landskabsnavnene: Svea, Göta, Södermanland o. m. a. i deres Afdelingsbetegnelser. Derfor kan Afdelingerne jo godt have et Nummer ved Siden af.) Og saa, som den straalende Afslutning, kom det, der med al Respekt for Mekanisering



Nr. 5. *Kunigl. Livgarde til häst*.  
(Fot. Svenska Dagbladet)

og Motorisering tog selv de saa teknisk indstillede Svenskere mest om Hjertet, og som udløste en jublende Begejstring: Slagmarkens Konge, Fodfolket, eller rettere sagt Tropper til Fods. Det begyndte med *Kunigl. Krigsskolan* (Officeresskolen), hvis Fane ses paa Billede 6, og fortsatte med Ingeniører, Signaltropper, Træntropper o. a., der præstørede en Defileringsmarch, som intet Garderegiment i Verden havde behøvet at skamme sig for. At Krigsskolan bar Prisen, kan ikke undre, men var dog en Bedrift, naar man véd, at disse ca. 3—400 spænste »pojker« — den svenske Hærs vordende Uddannere og Førere — var »sammenbragte Børn«, der blot 10 Dage tidligere havde meldt sig ved Skolen fra Regimenterne, men allerede nu var en fasttømret Enhed. Var det nu det umiddelbart betagende ved disse graabrune Massers jordvindende, elastiske March, eller var det Folkeunderbevidsthedens klare Erkendelse af, at det — trods alt — er disse »Fodtropper«, paa hvem det til syvende og sidst kommer an, som udløste den voldsomme Begejstring? Jeg ved det ikke, men det var vel lidt af hvert.

Alt dette var kun Afslutningen paa en lang Serie

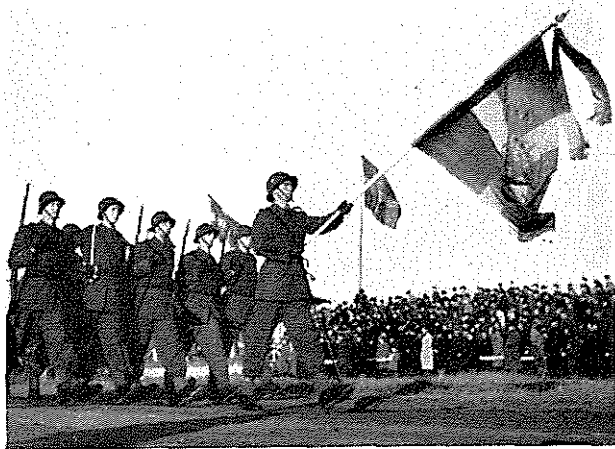

Nr. 6. Kungl. Krigsskolans Fanevagt.  
(Fot. Karl Sandel)

Enkeltopvisninger, der strakte sig fra Kl. 10 til Kl. 14½, og hvor alle de deltagende Afdelinger hver paa sit Sted af det store Gärdes-Omraade fremviste sit Materiel og demonstrerede dets Anvendelse i et typisk mellemsvensk Terræn, hvor let bølgede Klippeformationer, beklædt med Birk, Fyr og Gran, veksler med aabne Sletter, der gennemskæres af smaa Vandløb og kantes med de svenske Stavhegn — et ideelt Øvelses- og Opvisningsterræn for Stockholmgarnisonen, det frivillige Forsvar og meget andet lige i Udkanten af den brat ophørende Storstad.

Hvad blev der vist? Det kan besvares med det ene Ord: Alt. Og at man ikke var bange for at lade Folk benytte Materiellet, viser Billederne af Ingeniørernes Pontonfærge og af de fantastisk lynhurtige Stormbaade.

Ingeniørerne bar en Broderpart af Opvisningsbesværet og havde vel nok den største Publikumssukces; deres »Broslagning paa 100 Maader« var baade inter-

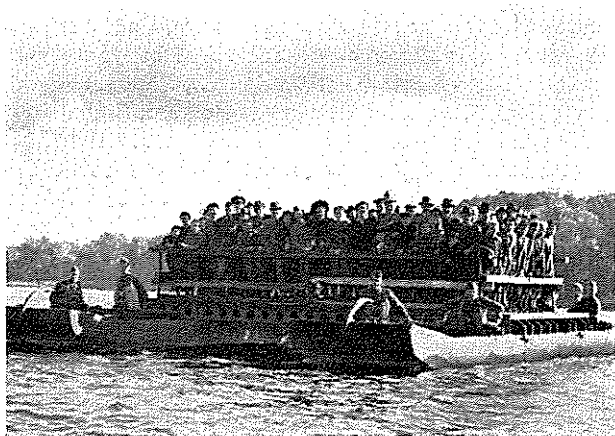

Nr. 7. Pontonfærge paa Djurgårdsbrunnsviken.  
(Fot. Pressens Bild)

essant og imponerende, men ogsaa Fremvisningen af deres uanet mange andre Specialiteter var yderst lærerig.



Nr. 8. Stormbaad.  
(Fot. A. B. Text & Bild)

Cykleinfanteriet viste Kampøvelser, igen og igen for hvert nyt Tilskuershold, og her, som overalt, maatte man imponeres af »Mændernes« Ihærdighed trods de evige Gentagelser. Med de glædeste Smil sprang de »som smaa skoldede Grise«, saa Sveden perlede af dem. Men man saa tydeligt deres Stolthed og Glæde over at kunne vise frem, hvor kvikke og raske de var blevet i deres endnu kun halvaarige Soldatertid. Thi det var, og det gjaldt alle Afdelinger og var det ikke mindst imponerende ved det hele, lige færdiguddannede Rekrutter, der overalt var »Aktører«, da de »gamle« Soldater jo ligger ude paa Beredskab. Ved Infanteriet demonstreredes iøvrigt Vaaben, vistest Skydning, Sprængning, Feltarbejder, Flammekastere o. m. a.

Artilleri, Luftværn, Pansertropper, Signalregiment (hvor Folk fik Lov ved Indkobling paa det civile Net at ringe hjem, Hemværn, og ikke mindst Træn- og Intendanttropper, der viste henholdsvis bl. a. Forbindingspladser og Bagning, Kogning o. m. a., bidrog til at muliggøre det for Folk at faa et Indblik i en moderne Hærs saa alsidige Virke og Materiel.

Materiefremvisning og -forklaring indtog en fremskudt Plads; mindre Vaaben og Materielgenstande demonstreredes og forklaredes i Reglen af menige. Den Frejdighed, Interesse og virkelige Viden, med hvilke de gik op deri — ogsaa naar de blev tiltalt paa »skandinaviske« og stillet overfor intrikate Spørgsmaal, som de i de 9 af de 10 Tilfælde klarede korrekt — var meget tiltalende. Dette i Forbindelse med det stærke Indtryk, man fik af et i meget korrekte militære Former holdt, men samtidig udpræget »kollegialt« Samarbejde mellem Befalingsmænd og Mandskab, viste dette Udsnit af den svenske Hær som et Samfundsorgan, hvor alle, uanset Grad, med Iver, Energi og Glæde trækker i samme Ende af Tovet.

Naar det før er sagt, at Ingeniørtropperne tog Broderparten af Interessen, er det Sandhed med Modifikation. Det var vel nok rigtigt, hvis man taler om det rent saglige, men Kavalleriet og Arméhundeskolen appellerede tillige til den Interesse for vore firbenede Venner, der er typisk for enhver Nordbo.

Kavalleristerne viste nok deres tunge Vaaben frem, og gjorde det fortrinligt. Men det, Folk vilde se, var



Hestene, enten de stod i Bivuaik (ogsaa den lavet paa de forskelligste og vidunderligste Maader), eller der vist Springning og Vaabenbrug til Hest.

Og Hundene — ja om deres Opvisningsplads var der hele Dagen tykt af Mennesker. Hundene glammede og gjorde Uvæsen — d. v. s. kun til det Øjeblik, de skulde ind paa Scenen: Saa var der ingen Mucken i Geledderne længere; saa var de disciplinerede, veluddannede, dygtige »Soldater« som alle Dagens øvrige Optrædende og viste deres ofte utrolige Kunnen.

Lige stolte var de ikke alle, naar de skulde cykletransporteres over Stok og Sten, gennem Grøfter og Hegn eller føres i Line efter Hest. Men siddende blev de da, og følge med kunde de; og naar man kender Hundes Forkærlighed for at køre i Bil, vil man forstaa, at de, der blev »sat i Nr.« ved de motoriserede Enheder maatte føle sig voldsomt.

Nok er Gärdesterrænet stort, men man vil let kunne forstaa, at der har ligget en stor organisatorisk Op-



Nr. 9. Opvisningernes Primadonnaer.  
(Fot. Nils Orke)

gave i at faa alt dette til at klappe, ikke mindst i at sørge for, at der blev Cirkulation blandt Tilskuerne, saa at alle kunde naa at se alt. Det var da ogsaa fortræffeligt organiseret, men var alligevel ikke gaaet uden Publikums fortrinlige Disciplin. Man kunde komme ind paa Opvisningsterrænet paa mange forskellige Steder, men var man først derinde, var der een Regel at følge (det eneste Baand, bortset fra Fotografieringsforbud, der var lagt paa Publikum), nemlig at gaa paa venstre Volte — det er jo klart, at man ikke kunde have Folk flakkende rundt paa maa og faa blandt Skydning, Sprængning og anden militær Risiko — og de menige Kontrolører havde ingen Vanskeligheder med Menneskemængderne.

»Stridsøvelsen«, der sluttede de egentlige Opvisninger, virkede, indhyllet som Kampomraadet blev i Flamme og Røg, mest ved sine Lydeffekter, saa en Beskrivelse deraf vilde blive en stadig Gentagelse af

Ordene buldrende, bragende, tordnende og lignende. Men den gav sikkert et godt Billede af Slagmarkens røgindsvøbte Tomhed. Alt var sat ind, fra Kampvogne til Hunde, og Tilskuerne fik et Begreb om Samvirket mellem alle de Enkeltheder, de Dagen igennem havde haft Lejlighed til at studere.

Og med Revuen er Ringen sluttet i denne Beskrivelse af en uforglemmelig Dag, hvor man blev holdt i Aande hele Tiden, og hvor alt gik Slag i Slag uden Afbrydelse.

Jo, een Afbrydelse var der — en kort, men gribende Stund, da Afdelingerne paa Slaget 11 holdt inde med de Opvisninger, de var i Gang med, og bataillonsvis samlede Mandskabet til »Korum« — Feltgudstjeneste. Et Par Salmer, en før og en efter den ogsaa i brungraat uniformerede Feltpræsts ganske korte Prædiken. Det var alt. Men denne korte Stund gav Lejlighed til Studium af de mange unge Ansigter inde i Geleddet. Man saa i dem alle en beslutsom Ro og Alvor som et fast Panse om den Ungdomsglæde og Lyst til Livet, der bor i enhver ung Mand. Baade under Prædikenen og Salmesangen, som næsten alle deltog i med kraftig Røst (alene det siger meget), var Blikkene rolige, faste, stolte og Holdningen rank.

Som Korum indledes med, at Chefen hilser sine Mænd, der unison svarer derpaa, sluttet den ogsaa med en Vekselvirkning mellem Chef og Mandskab. Chefen siger højt og langsomt 5 Ord, der derefter gentages af de unge Mænd i hans Varetægt. — Fem Ord, der i sig indeholder de Faktorer, til hvilke Folkets Fremtid er uløseligt knyttet. — Fem Ord, der i en kort Sum fortæller, hvorfor det svenske Folk glad og stolt tager de Byrder paa sig, hvis Omfang og Resultater en Dag som den her beskrevne kun giver en svag Forestilling om. — Fem Ord, som ogsaa vi tænker om vor egen Konge og vort eget Land hver eneste Dag, og som vi, ogsaa naar de udtales af vore svenske Frænder og Venner, kan slutte os til at vort fulde Hjerte:

**GUD BEVARE KONUNG OCH FADERNESLAND!**

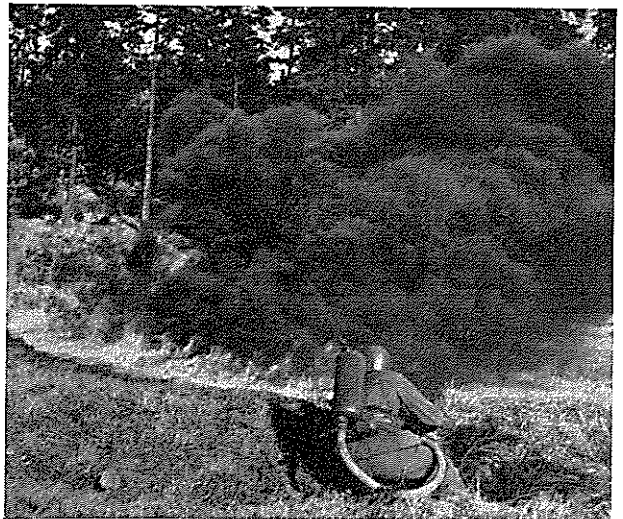

Nr. 10. Flammekaster i Angreb mod Bunkers.  
(Fot. Nordisk Rotogravyr)



Af cand. mag. Nicolai Krarup

## Det danske Riges Opløsning under sidste Verdenskrig

**V**i læser undertiden om disse kæmpemæssige Trusts, der ved deres Kapitalstyrke suger Virksomhed efter Virksomhed til sig. Er det f. Eks. en Pressekonger, det drejer sig om, saa fremstiller han sit Papir i sine egne Fabrikker af Træmasse fra egne Skove; han fylder sine Blade med Nyheder fra egne Korrespondenter og sælger dem i egne Kiosker.

Enevældens dansk-norske Rige var en saadan Trust, hvis enkelte Dele supplerede hverandre. Danske Firmaer hentede Negre ved de danske Forter paa Guineakysten, hvor de købte dem af deres Høvdinge og fragtede dem over til de Øer, som det var lykkedes at skaffe os i Vestindien. Det var en Handel, der krævede megen Kapital og gav stor Risiko, og bl. a. derfor blev den givet i Koncession til nogle faa Købmænd sammensluttet i Kompagnier. I Vestindien arbejdede Negrene i danske Plantager paa de ryddede Bjergskoves Grund og fremstillede Sukker, som blev fragtet til Danmark. En Del af det gik til det fjerne Island, og ogsaa her var det bestemte Koncessionshavere, snart Indbyggerne i bestemte Byer, snart et Kompagni, snart Staten selv, som havde Eneret paa Handelen og til Gengæld skulde sørge for, at ogsaa de fattigere Havne blev besejlet, og at ogsaa de mindre gevinstgivende Varer blev skaffet til Befolkningen; paa samme Maade »Den kgl. grønlandske Handel« den Dag i Dag.

Det var ikke altid, Islænderne var tilfredse med den Maade, vi røgtede vort Formynderherv for, men Tiden var saa fattig, at de ikke magtede selv at skaffe deres Varer. Dette var en væsentlig medvirkende Aarsag til, at de i sin Tid havde opgivet deres Selvstændighed.

De sidste indiske og afrikanske Kolonier blev imidlertid solgt; og sidst i Tredserne blev der tillige sluttet en Salgs-Traktat med U. S. A., ogsaa om dansk Vestindien. Sagen var nemlig den, at under Napoleonskrigene havde Europa vænnet sig til at frembringe Sukker selv, ganske som vi nu har vænnet os til at drive Biler med Gas og lave kunstigt Gummi. Man havde opdaget, at Saften af visse Roearter indeholdt Stoffer, hvoraf der kunde udvindes Sukker. Og saa kunde Rørsukkeret ikke klare sig i Konkurrencen.

I ganske modsat Retning gik det paa Island, som under det almindelige Opsving i Vesteuropa fandt et taknemligt Marked for sine Fisk, sit Faarekød, sin Uld. Den tidligere saa fattige Ø trivedes og blomstrede. Landets gamle Rigsdag, Altinget, der 1843 var genoprettet, regulerede Udviklingen, oprettede Dampskibslinier, bekæmpede Børnedødeligheden. Nu kunde Islænderne selv; efterhaanden smøg de det danske Formynderskab af sig, og snarede opløstes det økonomiske Fællesskab, som det gamle danske Rige var.

DEC.

14

1916

### Salg af de vestindiske Øer eller ej?

**O**mkring Aarhundredskiftet udarbejdedes atter en Traktat om Salg af de tre smaa vestindiske Øer. Men nu rejste der sig en Modstand, der bl. a. var knyttet til Ø. K. og til den tidligere omtalte Prinsesse Marie, som havde raadet Kongen til at indføre Parlamentarismen. Vi kunde

dog ikke blive ved at gøre Danmark mindre, syntes man. Nu kom Panamakanalen, der vilde give mere

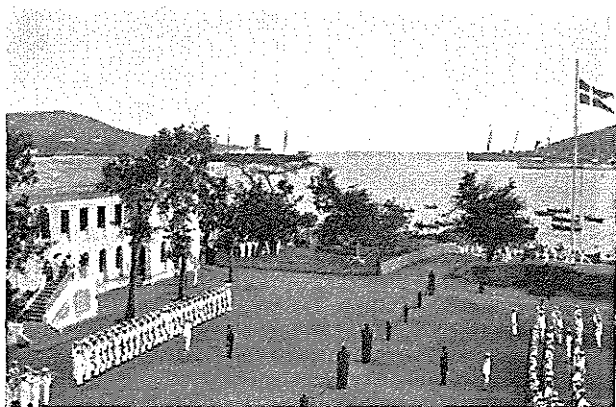

Da Dannebrog blev strøget.

Trafik til St. Thomas' Havn, og der maatte kunne gøres et redeligt Forsøg paa at faa Tingene i Gang derovre. Højre standsede i Landstinget Forhandlingerne med U. S. A., og der blev udgivet et Tidsskrift, samlet Penge ind til Sygeplejersker, Valgretten paa Øerne blev udvidet, og fra privat Side blev der foretaget et storstilet Forsøg paa at ophjælpe deres Næringsveje.

Det lykkedes dog ikke, Øernes Folketal sank og sank; deres Gæld til Danmark gik den modsatte Vej.

Saa kom Verdenskrigen. Onkel Sam, der gerne vilde øge sine Positioner paa disse Kanter med en Militærhavn i St. Thomas, meldte sig igen som Køber, og Udenrigsminister Erik Scavenius sluttede i al Hemmelighed en gunstig Overenskomst om en Købesum paa 90 Millioner Kroner.

4. August 1916 blev Sagen offentliggjort. At det kom som en Bombe, var sikkert medvirkende til, at man ikke fik Tid til at sunde sig paa Tanken. Salgsmodstandene samlede sig til en sidste Anstrengelse. En Række københavnske Blade udtrykte deres Harmen over, at man frivilligt opgav danske Besiddelser. Det var, som det gav et frisk Pust fra den store Verden ind over Landet, at danske Plantere kom hjem derudefra, og at dansk Initiativ fandt Plads derude. Højre endte med at anbefale endnu et Forsøg: 10 Millioner anvendt til Overrisling og andre Foranstaltninger til Øernes Bedste.

Afgørende var, at der gik Politik i Sagen. Vi havde en temmelig ustabil Vaabenstilstand mellem Partierne, og alt hvad der fandtes af Opposition mod den radikale Regering Zahles Reguleringspolitik, fik nu Luft i dette Salgsspørgsmaal. Højres Magt var vel brudt, men ogsaa Venstres Fører, J. C. Christensen, der egentlig personlig var stemt for Salg holdt paa, at dette kunde Rigsdagen ikke afgøre paa egen Haand. Han vilde nemlig have det Valg, som hidtil var blevet udsat paa Grund af Krigen.

Paa dette Stadium greb Kong Christian X imidlertid personligt ind. Han foreslog, at Partierne dannede

Samlingsregering og saaledes i Fællesskab tog Ansvaret for den Politik, der skulde føres. Det endte med, at Stauning og J. C. Christensen samt Godsejer Rottbøl til Børglumkloster gik ind i Ministeriet. Folkeafgørelsen tog man saa under en Form, som ellers kun en Gang tidligere er anvendt herhjemme: Den direkte Folkeafstemning.

Dette skulde jo ikke være egnet til at dæmpe Agitationen. En Bølge af Møder og Artikler om de tre Øer gik over Landet. Salgsvennerne indkaldte Repræsentanter for Øernes egen Befolkning, der i det store og hele dog syntes mest stemt for at forsøge en ny Start under et fremmed Flag. En voldsom Styrkebevægelse blandt Negrene bidrog til at øge Uroen.

Ind under Jul, efter en sidste Slutspurt, udløstes Spændingen. Salgsmodstanderne var ganske vist ved at anse deres Sag for tabt, men opfordrede dog til at stemme imod for at vise Eftertiden, at »der var danske Mænd og danske Kvinder, der følte det som en Sorg og en Skam, at Flaget blev strøget«, som det blev udtrykt i *Vejle Amts Folkeblad*.

Torsdag den 14. December 1916 fik Danmarks Befolkning udleveret en Stemmesedel delt i to Rubriker og gik ind i det hemmelige Rum. Det var den første Folkeafgørelse efter de nye Regler med Stemmeret for Kvinder. 283.670 satte Kryds ved Ja, 158.157 satte det ved Nej. Socialdemokraterne og de Radikale stemte i det store og hele for, de Konservative imod, Venstre delte sig. Foreningen mod Salget forsøgte en sidste Protest under Henvielse til, at Valgdeltagelsen var for ringe. Det var forgæves. 1. April 1917 blev Øerne overgivet til U. S. A.

#### Den islandske Stats Fødsel.

DEC.

1

1918

I Løbet af de sidste Menneskealder var Island blevet sig nationalt bevidst og havde efterhaanden frigjort sig mere og mere fra det danske Formynderskab. Der var egentlig ikke Tale om nogen Undertrykkelse fra dansk Side, men en vis dansk Sendrægtighed i Opfyldelsen af de islandske Krav fremkaldte Gnidninger, der afsatte en vis Bitterhed. Næppe havde Island jo faaet et Ønske opfyldt, før det næste meldte sig.

Man havde her at gøre med Spørgsmaalet: Var Island en Del af det danske Rige, eller var det et Kongerige for sig? Efterhaanden havde Landet faaet sin egen Minister, og nu under Krigen en hel Regering. Det havde været Sømagt og Søfart, der holdt det gamle danske Rige sammen; men Afspærringen til Søs under Napoleonskrigene havde løsnet Forholdet til Norge, og nu gik Island samme Vej.



Mindeblad med det islandske Flag og Nationalsangen, udsendt i Anledning af den Dansk-Islandske Forbundslov 1-12-1918 (kgl. Bibliotek).

Kort før Krigen var en rask ung Islænding stukket ud i Reykjaviks Havn med et særligt islandsk Flag for Næsen af det danske Fiskeriinspektionsskib »Islands Falk«, som opbragte det; og dermed havde vi ogsaa paa dette Punkt Spillet gaaende. Det blaa-hvid-røde Flag — Farverne i modsat Rækkefølge af det norske Flags — var ofte blevet anvendt til Hjemmebrug, og nu forlangte Islænderne ogsaa at faa Lov at bruge det som internationalt Neutralitetsmærke. Regeringen Zahle svarede, at det kunde man ikke gaa med til; men man vilde gerne tage alle Stridsspørgsmaal op til en samlet Drøftelse for een Gang for alle at faa en Ende paa Sagen. Ud paa Sommeren 1910 rejste derefter en Delegation til Island bestaaende af Borgbjerg, J. C. Christensen, Historikeren Erik Arup og fra »konservativ« Side Chr. Hage.

Efter en Række yderst slidsomme Forhandlinger naaede man til Enighed om fuldstændig Anerkendelse af Island som et særligt Kongerige, idet dog Danmark foreløbig paatog sig at forvalte nogle Omraader, som det fattige Land endnu ikke kunde magte. Udenrigspolitik, Fiskeriinspektion, Højesteret. Desuden beholdt man fælles Indfødsret, en fælles Fond m. m. Efter ca. 25 Aars Forløb kunde Forbindelsen opsiges fra begge Sider med tre Aars Varsel, hvis der virkelig stod en Folkevilje bagved.

I September blev denne Ordning vedtaget af Al-

tinget, i Oktober yderligere ved en islandsk Folkeafstemning med 12.411 Stemmer mod 999. I November naaede vor Rigsdag under en Uopmærksomhed fra dansk Side, der staar i den skarpeste Modsætning til den Interesse, man havde vist Vestindien. Man havde andet at tænke paa. For i de samme Dage brød Tyskland og Østrig-Ungarn sammen, (hvorefter Finland svingede over paa de allieredes Side, skød Svinhoved til Side og bestemte sig endeligt for Republikken) — og vi havde selv et Grænsespørgsmaal, som vi gerne vilde have afgjort efter Selvbestemmelsesretten. Det følte nærmest som en Selvfølge, at der ogsaa opstod et frit Island.

30. November var Dansk-Islandsk Forbundslov færdig fra Rigsdagen, hvor kun de konservative var gaaet imod; og næste Dag blev den underskrevet af Kong Christian, der straks sendte et Telegram til Reykjavik med de bedste Ønsker for den nye Stat.

Her var man dog ikke særlig oplagt til at feste, idet Hovedstaden bar Sorg efter den spanske Syge, der fulgte den almindelige Underernærings Spor og som havde medført et Par Hundrede Dødsfald alene i Reykjavik. Den 2. December var en Søndag, og Gaderne var fulde af Mennesker. Ved Ellevetiden om Formiddagen samledes man paa een af Byens Pladser, og Tonerne af »Ældgamle Isafold« lød ud i den lette, milde Vinterluft. Derefter talte Minister Eggers, som nøgternt konstaterede, at Island nu var en fri Stat. Og saa gik Flaget til Vejrs. Fra Havnen svarede »Islands Falk« med enogtyve Skud, og Kaptajnen meddelte, at dette var den internationale Hilsen for et suverænt Lands Flag — den første Anerkendelse af det frie Island. Klokken var da tolv, og i samme Øjeblik, efter forudgivet Ordre fra den islandske Regering, gik Flaget til Tops Landet over.

Ogsaa Island havde faaet sin aarlige Frihedsdag.

Norden laa nu som fem frie Stater, der paa mange Punkter havde fælles Kaar, og som under Krigen havde faaet styrket deres Samfølelse og udvidet deres gamle Samarbejde. Ti Dage efter øgedes Petroleumsrationen, og inden Jul stod amerikanske Skibe ind i Frihavnen med Fragtlistor, der var som et Eventyr at læse. En ny Arbejdsdag begyndte.

\*

Vi har næppe noget særligt at skamme os over med Hensyn til vore tidligere oversøiske Besiddelser. Vi handlede paa dem og administrerede dem som andre Lande deres Bilande, i det store og hele sandsynligvis noget mildere. Vi skaffede dem deres Forsyninger, og vi gav dem fra os, da Forholdene havde ændret sig.

Overenskomsten med Island skete i saa god Forstaaelse, at den endelige Adskillelse, som hele Tiden har været de fleste Islændinges Ønske, efter Krigen kommer til at foregaa under hjertelige Former, — naar blot vi beholder Island i Norden. Nicolai Krarup.



# AARGANG 1941

## siger Farvel

I.

Mandskabet afholder Militær-Konkurrence.

Af Premierløjtnant E. J. Schjerning.

Den 1. November blev Aargang 1941's Efteraarshold hjemsendt, og det var tidligere en Tradition, at man den sidste Maaned før Hjemsendelsen overalt, hvor man kunde komme til det, skrev »Kun fjorten Dage tilbage« o. s. v. Denne Tradition er imidlertid ikke blevet fulgt i Aar. Mandskabet glædede sig nok til at komme hjem, men der var en vis Alvor bag Glæden. Man har faaet sin Uddannelse paa Baggrund af store Begivenheder ude i Verden, og det er blevet klar over, at det Aar, der er gaaet, ikke blot var noget ubehageligt, der skulde overstaas, men at Soldaterne virkelig har lært et og andet, der kan blive dem til Nytte. Haarde Øvelser og ny Forstaaelse har desuden skabt en ny Slags Kammeratskab.

Resultatet af dette er, at der ved et af Kompagnierne, foruden den obligate Afskedsfest, tillige er blevet afholdt en militær Konkurrence, efter Mandskabets eget Ønske.

Konkurrencen, der strakte sig over en Uge, formede sig dels som Enkeltmandspræstationer, dels som Konkurrence mellem de enkelte Grupper i Kompagniet.

\*

Den saaledes afholdte »Eksamen«s første Del var en Terrænsportskonkurrence. Kompagniet Mandskab deltes i Hold paa tre Mand, efter eget Valg, og gennemløb en Rute, der i det store og hele var fuldført af Befalingsmænd nogle Maaneder i Forvejen; og det skal siges, at fremkomne Resultater var fuldt saa gode som for Befalingsmændenes Vedkommende. Løbet omfattede

Afstandsbedømmelse, Kortlæsning, Løb efter Kort og Skitse, samt Skydning med Gevær 89 paa 250 m.

Anden Del af Konkurrencen var en Femkamp, bestaaende af 1500 m Løb, 100 m Løb, Højde- og Længdespring samt Haandbombekast — alt som Enkeltmandskonkurrence med Pointsberegning efter den internationale Pointstabel.



Kaptajn Mygind samt Premierløjtnanterne Hviid og Lotzbeck overværer Fodboldkamp.



Af »En Garders Dagbog«. Tegning af »hall«.

Til Slut kom Gruppekonkurrencen. Den var tændt som et Tværsnit gennem Soldatens Uddannelse og var derfor ret omfattende.

Først et Patrouilleløb, fuldt feltmæssig over ca. 4,5 km og ad ret daarlige Veje. Tiden blev taget i det Øjeblik sidste Mand i Gruppen passerede Maalstregen, saa det gjaldt om at tage Efterløberne under Armen og faa dem med.

Mest krævende var et Forhindreingsløb gennem en i Forvejen udstukket Bane. Denne var ca. 2 km lang, og gik over Vandgrave, Balanceplanker, over Plankeværk, over og under Træstammer, ned i Grusgrave og lignende; og man trængte rigtig til et koldt Styrtebad, naar man efter endte Besværligheder naaede Maalet.

Desuden omfattede Konkurrencen hurtig Omklædning, stadig for Gruppen samlet, og med fire forskellige Omklædninger. Desuden en Konkurrence, vi kaldte for »Rekylgeværbetjening«, og som bestod i hurtigst muligt at samle et fuldstændig adskilt Rekylgevær, uden at faa alt for mange Dele til overs og at lægge Tingene paa rette Plads i en Værktøjsæske, hvad der slet ikke er saa let. Da ikke alle jo har samme Øvelse i Adskillelse af Rekylgevær, fik Gruppen Lov at udtage to Mand som Repræsentanter for Gruppen.

Gruppeeksercitsen dannede Slutning paa den praktiske Del af Konkurrencen. Her blev Grupperne kaldt frem enkeltvis, Grebene ekserceret igennem, og Bedømmelsen foretaget af tre Officerer.

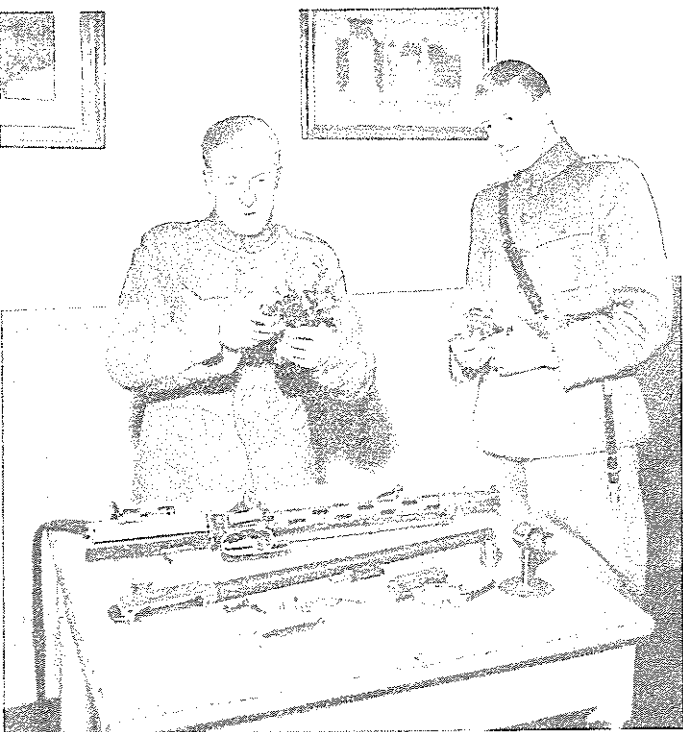

*Rekylgeværet samles — paa Tid.*



*Han skal nedenunder!*



*Gennem Grusgraven.*

*Over Tørveskuret.*

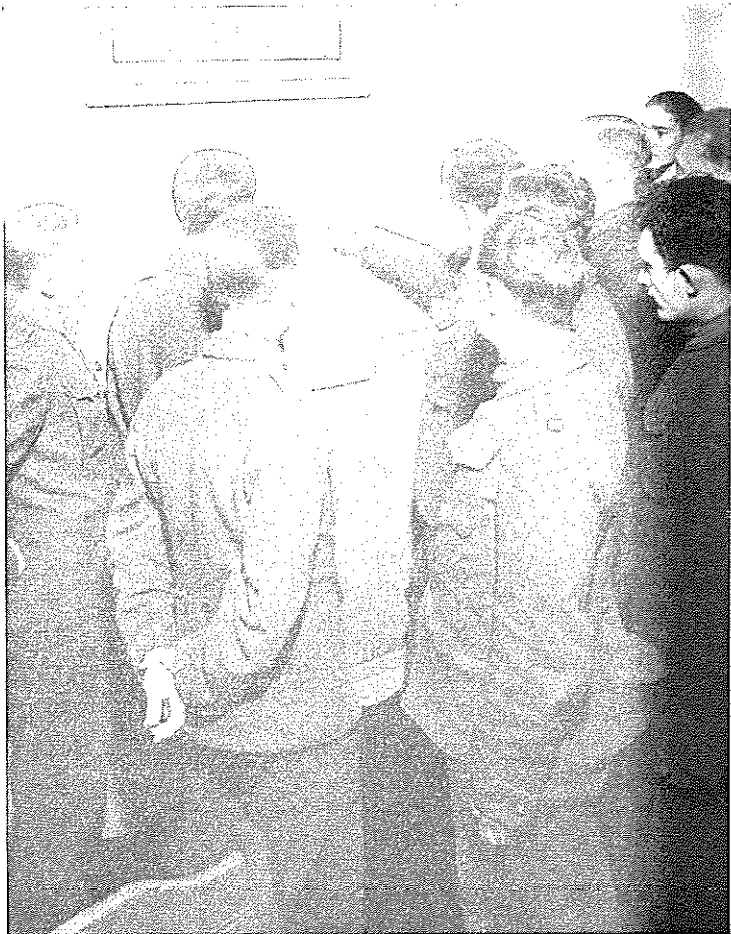

*Konkurrencelisten studeres paa Samlingsstuen.*

Derefter gik man over til Teorien, der omfattede 5 Spørgsmaal i Fægtning og Felttjeneste, Tjenesteforhold, Gasteori og Skydeteori, ialt 20 Spørgsmaal, idet Mandskabet til hvert af Spørgsmaalene fik en begrænset Tid fra  $\frac{1}{2}$ —1 Minut.

Med velvillig Bistand fra »Fok og Værn«, »Dannevirke« og Foreningen »4. Regiment« kunde der til Terrænsportskonkurrencen udsættes Præmier til de to første Hold samt 6 Præmier i Femkampskonkurrencen, ligesom andre interesserede Foreninger havde udsat Præmier til den vindende Gruppe i Gruppekongurrencen.

✱

Præmierne uddeltes af Kompagnichefen ved den paafølgende Afskedsfest, som satte Punktum for et Aars Soldatertjeneste. Efter at Kompagnichefen havde talt for Kongen opførtes en Revy, hvori der selvfølgelig var rigelig Salt og ægte Peber til Befalingsmænd og Kammerater. Aftenen sluttede med mange Taler, og efter fornøjeligt Samvær gik man hjem for for sidste Gang at sove i en militær Seng.

— — — Og næste Morgen, efter Kommandoen »Som civil, træd af!« myldrede de ud af Kaserneporten, ranke og frejdige Mandfolk at se paa. Med Sundhed, Fysik og Viljestyrke, saa det var svært at tro, at det virkelig var de samme Mænd, der for et Aar siden stod uden for Kaserneporten. — Saaledes som det næste Hold stod der den 2. November.

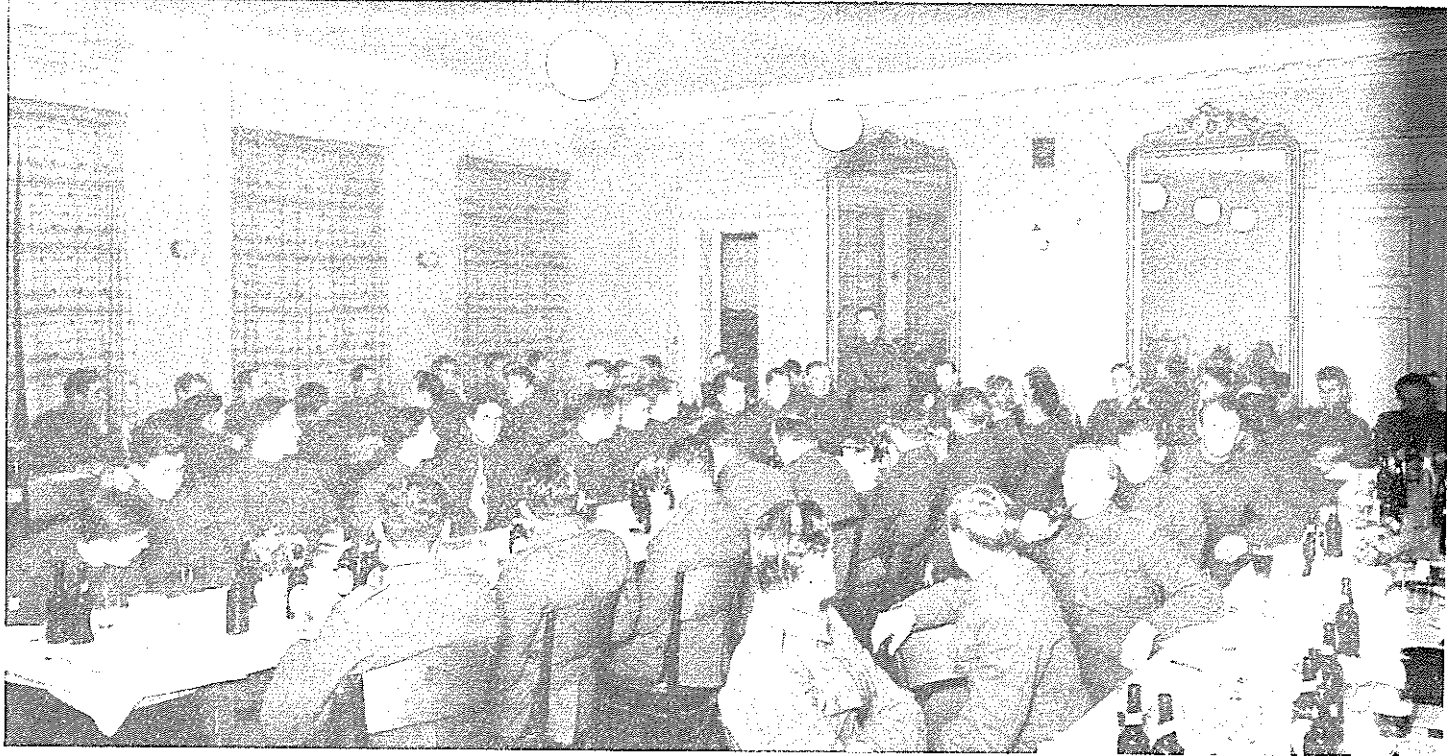

*Ved Afskedsfesten. Kaptajnen taler.*



*Sketchens Charmeur.*



*De gamle —*

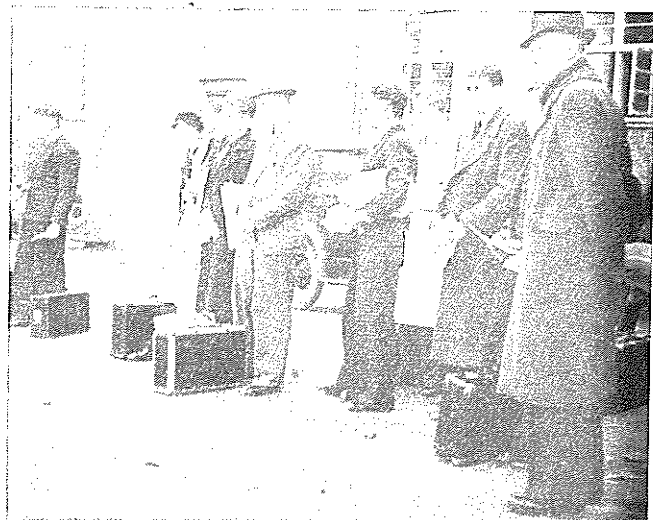

*— og de nye!*



Kompagnichefen tager Afsked — ogsaa med Præmier.

## II.

### En Garderkaptajns Afskedshilsen.

Saaledes er det i store Træk gaaet ved Afdeling efter Afdeling. I Anledning af Gardens Hjemsendelse fremstillede Mandskabet f. Eks. et stateligt Festskrift med Minder fra Dagligliv og Fest. — Af en Billedserie om Garderens Drøm og Virkelighed gengiver vi to morsomme Billeder. Skriftet indledes iøvrigt med en Afskedshilsen fra Kompagnichefen, der bl. a. skriver:

Man har bedt mig om at skrive en Hilsen til Aargang 1941-II, der den 31. Oktober 1942 bliver hjemsendt.

Jeg gør det med Glæde; for Folk, jeg har arbejdet godt sammen med, har jeg ogsaa Lyst til at give et Haandtryk og ønske et hjerteligt Levvel.

Nu tror I maaske, at jeg vil benytte Lejligheden til at rose det Øvelseskompagni, som jeg selv har været Chef for i et halvt Aar, men heri tror I fejl.

Det er givet, at der i Kompagniet har været mange gode Elementer, men det er lige saa afgjort, at der har været enkelte mindre gode, og saaledes vil det altid være Tilfældet, naar godt og vel et Par Hundrede unge Mennesker med vidt forskellig Livsanskuelse og Opdragelse er forsamlede, ligegyldigt i hvilket Øjemed.

Om det er lykkedes for os Befalingsmænd at faa et godt Hold Gardere ud af Aargangen, det vil Fremtiden vise.

At rose jer nu, vilde være for tidligt og upaakrævet, for der er ikke noget særligt rosværdigt i, at et Mandfolk har gjort sin Pligt.

Nej, det er Fremtiden, vi nu skal tænke paa. Er I saaledes udrustede, at I med Frimodighed, Kraft og Dygtighed kan gaa løs paa de mange Vanskeligheder, som Livet vil byde jer, og som i Dag er større end nogensinde?

Er I Mandfolk nok til at tro, at I kan overvinde dem?

I al for kort Tid har vi skullet lære jer en Række militære Færdigheder, samtidig med, at vi har skullet indpode jer en soldatermæssig Aand.

Det første er vigtigst, det sidste er absolut nødvendigt.

I har vel forhaabentlig nu faaet Øjnene op for, hvad den rette Disciplin, det gode Kammeratskab og Sammenhold er for uvurderlige Ting indenfor en Afdeling. I er vel ligeledes blevet klar over, at enkelte af jer ikke udadtil har vist, at I har forstaaet disse Egenskabers Betydning helt ud.

Vort Maal har været at gøre jer til raske og dygtige Soldater og skabe viljestærke Mænd, som kan gaa ud i det danske Samfund og dér være det gode Eksempel for al dansk Ungdom, saaledes at I kan blive Udtryk for den Styrke, der blev nægtet os at vise udadtil, og som det i Dag er vort Maal at vinde indadtil.



Tak for dette Aar, Hr. Kaptajn!



# KANONBAADSKRIGEN 1807-1814

Af Orlogskaptajn (u. T.) Kay Jungersen

Den 21. Oktober 1807 stod den engelske Admiral Gambier Sundet ud med den røvede danske Flaade, og da hans hvide Sejl var forsvundet bag Horisonten oppe nordpaa, kaldte Klokkerne herhjemme Landet over Folket til Kamp mod den »troløse Albion«, der i Strid med ethvert Retsprincip havde overfaldet en lille, venligsindet Nation, som bare ønskede det ene: At leve i Fred uden at blive blandet ind i en Krig, der ikke vedkom det.

I enig Samdrægtighed fylkede Nationen sig bag Kronprins Frederik, der i Harmen over Overfaldet fejdede det fremsatte engelske Allianceforslag til Side og kastede sig i Napoleons Arme. Et Skridt, der (hvor forstaaeligt det end kunde være stemningsmæssigt set) dog skulde vise sig at være særdeles skæbnesvangert, fordi det førte frem til den syvaarige, ruinerende Krig med det havbeherskende England — førte frem til Kanonbaadskrigen fra 1807—1814, der resulterede i Freden i Kiel. Her blev Norges næsten 500-aarige Forbindelse med Danmark brudt, samtidig med at Krigen slog vor rige Handel over Havene i Stykker — den Handel, Danmark ikke kan undvære, om det skal eksistere som selvstændigt Samfund.

## Det nye Søværn.

Næppe var Englænderne hin 21. Oktober sejlet bort med vore stolte Orlogsskibe, førend Landet begyndte at ruste sig til Krigen, der vilde komme — til Kanonbaadskrigen.

Den 20. Oktober 1807 kaldte Holmens Klokke paany den faste Stok til Arbejdet derude paa det nu saa øde og tomme Værft. Englænderne havde gjort rent Bord; og den første Opgave, der ventede, var at rydde op efter Ransmændene og undersøge, hvad de havde levnet.

Det var ikke meget, men der var dog blevet efterladt et ikke helt ringe Antal Kanoner, og de fandt nu god Anvendelse i det nye Søværn, der skulde bygges op paa Tomterne, ud fra den rigtige Betragtning, at for et Ørige som Danmark maatte det flydende Værn være en af Hovedhjørnestenene i Forsvaret. Uden en Flaade er et dansk Forsvar en Umulighed — det gjaldt dengang, som det gælder i Dag, og som det vil gælde i Fremtiden, saa længe Menneskeheden lader Retten sidde i Spydstagen.

Men der var hverken Tid eller Penge dengang til at bygge store Skibe. Man gik derfor i Gang med at

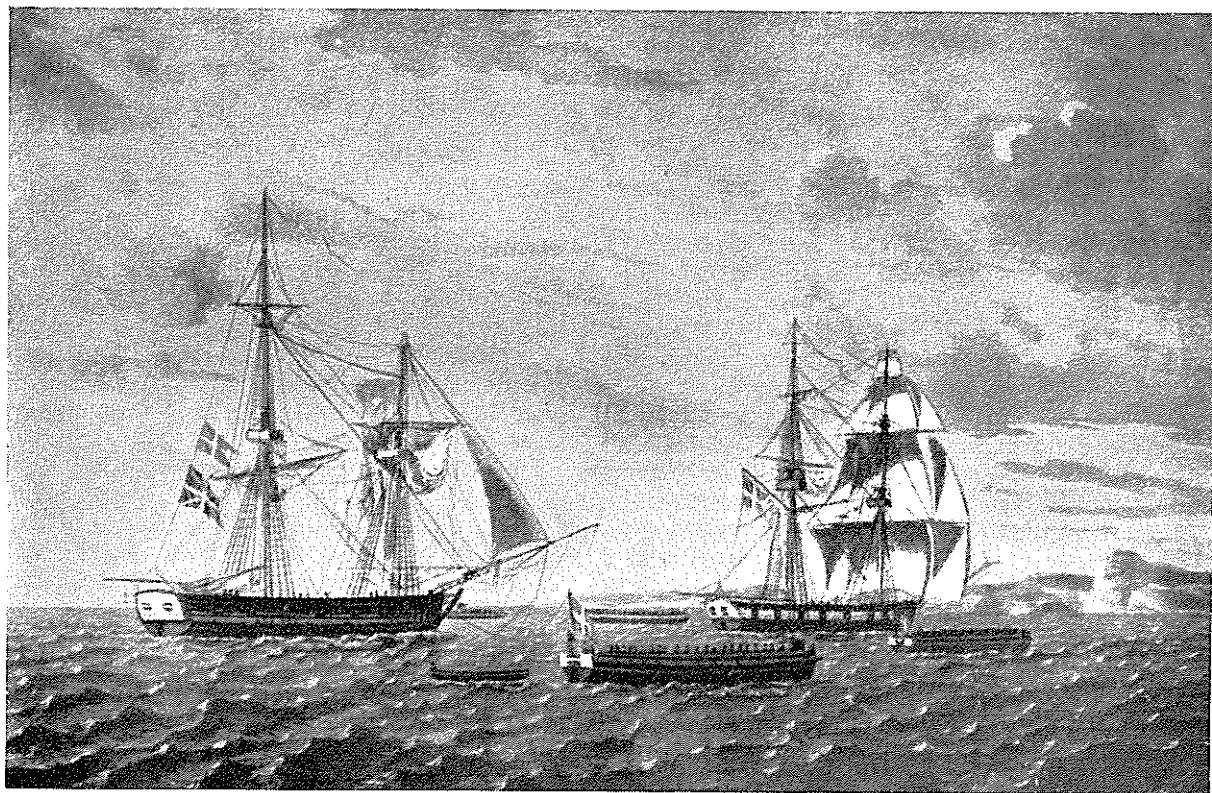

Briggen SEACULL slæbes af Briggen LAUGEN ind i Skærgaarden ved Christianssand den 19. Juni 1808.  
(Efter Tegning af Truslev)

omdanne Koffardiskibe til Krigsbrug og med at bygge Kanonbaade af forskellige Størrelser og andre mindre Fartøjer, og Nationen viste i denne fortvivlede Tid en ganske enestaaende Offervilje og Fædrelandskærlighed. Der blev straks sat en Indsamling i Gang til Fremskaffelse af denne nye Flaade, hvortil der indkom store Pengesummer. Det var ikke blot de rige og de store, der deltog, men det var hele Nationen; og de Folk, der ingen rede Penge havde, ofrede deres Smykker og deres Sølvstøjt, hvoraf de bekendte Mønter med Inskriptionen »Frivilligt paa Fædrelandets Alter« blev prægede. Desforuden paatog mange Byer og Sogne samt mange Private sig at bygge og udruste Krigsfartøjer.

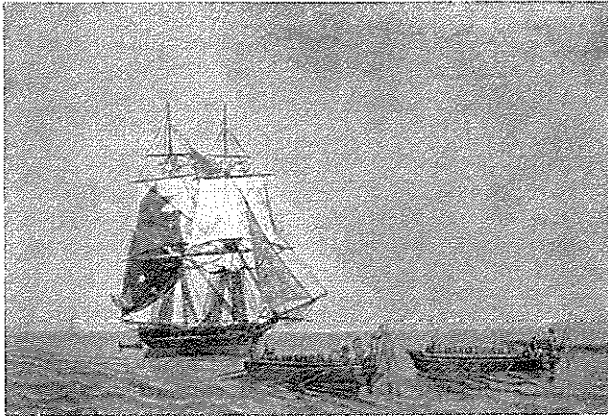

Briggen *THE TICKLER's* Erobring den 4. Januar 1808.  
(Efter Tegning af Truslev)

Angrebet paa den rige engelske Østersøhandel var et af de Vaaben, man ventede sig mest af i den tilstundende Guerillakrig, og for yderligere at styrke dette Vaaben blev der med Regeringens ivrige Støtte rundt om i alle vore større Byer udrustet Kaperskibe, d. v. s. private Fartøjer, der blev armerede og udstyrede med et Kaperbrev, som gav dem Tilladelse til at kapre fjendtlige Fartøjer, hvor de maatte træffe dem, og selv tage Fortjenesten ved Salg af Last og Skib mod at aflevere et mindre Beløb til Søkvæsthuset.

Kaperiet blev gjort til en patriotisk Bedrift. Det bibragte da ogsaa den engelske Handel store Tab og skaffede paa den anden Side Norge mange af de Varer, Landet ikke kunde være foruden, og som det ikke kunde faa paa anden Vis. De mægtige Beløb, der kunde tjenes ved Kaperiet, lokkede naturligvis mange ud paa Søen, og havde Admiralitetet ikke oprettet Priseretter rundt om i Landet til Bedømmelse af, om Skibet nu ogsaa var blevet opbragt med Rette, vilde det hele sikkert være endt i det rene Sørøvereri, hvor Kaperne havde overfaldet, hvad de kunde overkomme ude paa Søen uden Hensyn til det Flag, Skibene førte.

Det var særlig Helsingør, der var virksom ved disse Udrustninger. Men ogsaa andre Byer deltog med Liv og Sjæl deri. Den kendte Aalborg-Købmand Jacob Kjellerup skrev saaledes i et Brev til en Forretningsforbindelse i 1810: »Her er fra Aalborg udstuet 30 à 40 Kapere, men de kan intet faa fat i. Saa snart en Convoy ventendes Nord eller Vest fra, da ved de her

i Farvandene stationerede engelske Krigsskibe det, og saa forener 9 à 10 engelske Fregatter, Brigger og Kuttere sig rundt om Convoyen for at ledsage den igennem Kattegattet og Bælterne.«

De danske Kaperes — og de danske Kanonbaades — Angreb tvang altsaa Englænderne til at konvojere deres Handelsskibe gennem Farezonen. Dengang som i Dag er Konvojen det sikreste Vaaben mod Angreb paa Havets Handelsveje.

#### Kanonbaadene.

Kaperne gjorde som nævnt den engelske Handel stor Skade, men det var dog alligevel de smaa Kanonbaade, der kom til at præge denne Krig fra dansk Side. Og det var ogsaa paa Kanonbaadene man lagde den største Vægt herhjemme i disse bevægede Aar.

Holmens faste Stok genoptog som nævnt Arbejdet, saa snart Englænderne var væk, og gik straks i Gang med at bygge det nye Søværn op fra Grunden. Allerede den 24. Oktober indløb de første Ordre paa Nybygninger, og nu gik det Slag i Slag baade paa Holmen og paa private Værfter. Den ene Kanonbaad efter den anden løb af Stabelen, og inden Udgangen af 1808 var der bygget ikke mindre end 143 samt desuden 4 Brigger og 2 Skytpramme.

Ialt blev der forøvrigt under Krigen bygget 1 Linieskib, der kom til at hedde »Phønix«, som et Symbol paa den genopstandne Flaade, 4 Fregatter, 8 Brigger og 287 mindre Fartøjer. Det faste Søofficerskorps var selvsagt langt fra stort nok til at kunne bemane alle disse Fartøjer, og Handelsmarinens Officerer blev derfor i stor Udstrækning anvendt som »Maanedsløjtnanter« om Bord i Kanonbaadene, hvor de gjorde fortrinlig Tjeneste.

Kanonbaadene, der var ca. 20 Meter lange, havde en Besætning paa 60 Mand, der dels skulde betjene de 2 Kanoner, som udgjorde deres Armering, dels skulde ro de 30 Aarer, der var deres egentlige Bevægkraft. Baadene havde ganske vist som Regel to Master, men Sejlene blev kun brugt under gunstige Vindforhold, naar Baadene var paa March fra Sted til Sted. Under Kamp blev Masterne lagt ned, og Aarerne kom ud i Stedet for.

De mindre Kanonjoller var ca. 12 Meter lange, armerede med en 24-pundig Kanon agter og en 4-pundig Haubitz for. De havde en Besætning paa 24 Mand.

Kanonbaadene og Kanonjollerne udgjorde Hovedparten af vor Flaade dengang, men hertil kom tillige en Mængde andre mindre Fartøjer: Skærbaade, Luggere, Morterchalupper, Skøtpramme og Flaadebatterier, fordelt i Divisioner og Flotiller fra Nordkap i Nord til Elben i Syd.

Overalt paa denne lange Kyststrækning og i vore Farvande støttedes disse smaa Fartøjer af Strandbatterier, der dels skulde beskytte Skibene, dels sikre Kysterne mod engelske Strandhugster. Mange Havne og Anløbssteder blev forsynet med Skanser; og til Forsvar for Kysterne blev der oprettet en Kystmiliti, rekrutteret blandt Stedets egne Beboere og under Kommando af en af Hærens Stabsofficerer. Linie-



Søofficersuniform  
1810.

Sluproere i Spøtaten  
1801.

(Beklædningsmagasinet)

hæren var iøvrigt fordelt i fem Distrikter, kommanderet af Divisionsgeneraler, som havde alle Sø- og Landstridskræfter i sit Distrikt under sig.

#### Kanonbaadenes Opgaver.

Var Forsvaret af Kysterne saaledes en Opgave, hvori store Dele af Folket havde Lod og Del — hine Tidens danske Kystboere kendte ogsaa Mørklægningens Kvaler, idet de ikke maatte have Lys om Natten i de Vinduer, der vendte ud mod Søen — hvilede Hovedvægten af Forsvaret ude til Søes naturligvis paa Kanonbaadene.

Kanonbaadene holdt sig imidlertid ingeniende altid til Defensiven. Tværtimod gik de saare ofte offensivt til Værks, ud fra den gamle, evigt unge Sætning, der siger, at Angrebet er det bedste Forsvar. Det var naturligvis særlig Handelsskibene, der var Maalet for Baadenes Operationer, og allerede kort efter Krigens Udbrud saa Englænderne sig, som omtalt, nødsaget til at konvojere deres Handelsskibe gennem vore Farvande.

Særlig i stille Vejr havde Kanonbaadene deres Chance til Angreb baade paa Konvojerne og paa de konvojerende Krigsskibe. Disse kunde nemlig ikke manøvrere, naar der ikke var Vind; og i Løbet af kort Tid blev der erobret fire engelske Brigger, der alle blev indlemmet i den danske Flaade som en kærvkommen Forøgelse af det sparsomme Materiel.

En engelsk Beretning giver en meget malende Beskrivelse af saadan et Kanonbaadsangreb paa et Par Orlogsbrigger ved Sprogø i 1808:

»Den 3/9 for Anker ved Sprogø Klokken 10 om Aftenen saa vi os indesluttede i en Halvcirkel af 22 til 24 danske Kanonbaade. Kanonbaaden »Minx«, der var i Følge med os, kappede og satte Sejl. Vi, som var nærmest Nyborg, hvorfra de Danske kom, maatte udholde hele deres Angreb, især i det Øjeblik, vi først bemærkede dem. De aabnede en skrækkelig Ild imod os, især med Drueskud fra deres hele Linie. Af vort Mandskab var næsten Halvdelen fra Borde,

hvoraf nogle paa Priserne og Resten med de nyligt-tagne Fanger i Kanonbaaden. Det øvrige Mandskab besatte desuagtet Kanonerne og blev i nogen Tid ved med at fyre. Men da vi fandt det umuligt at modstaa en Styrke, der i det Mindste var syv Gange større end vor, blev vore Ankertove kappede. Vort Skib kunde ikke styre af Mangel paa Vind; og Fjenden, der var os paa Muskelskud nær, traf os med hvert Skud, de fyrede. Skibet blev læk, Takkelagen var tillige saa forskudt, at en Del af Sejlene faldt ned paa Dækket, og vor Stilling var nu den mest farlige man kan tænke sig, da en let Kuling til vor Lykke rejste sig. Men en af vore Kanonbaade, hvorfra det var lykkedes at faa Mandskabet reddet, og som man havde ladet drive, kom nu uheldigvis for vor Bug og hindrede Skibet i at komme i Vinden. Kugler, Splinter og Skraa fløj omkring os i enhver Direktion. Skibet blev mere og mere læk, da Fjenden halede ind paa os fra flere Sider, dog stod endnu vore Master og Raasejl...«

Imidlertid lykkedes det Englænderne at klare sig fri af deres egen Kanonbaad, som de lod drive af — den blev senere bjerget af Danskerne og taget i Brug af dem under Navnet »Prise Nr. 1«. Takket være den opkommende Brise kunde den haardt medtagne Brik derefter slippe bort og komme op til et engelsk Linieskib, der laa et godt Stykke borte. Her fandt den endelig et sikkert Tilflugtssted.

Men Kampen havde taget haardt paa den. »Ved Dagbrækningen,« fortæller Beretningen videre, »fandt vi vort Skib at være et fuldstændigt Vrag. Vi havde 2 dræbte og 13 saarede, hvilket var  $\frac{1}{3}$  af Mandskabet, 6 svære Skud igennem Stormasten, 5 igennem Topsejlet, og i Skroget alt for mange til, at vi kunde tælle dem. Storbommen var overskudt og laa lige over Dækket, og i Skibet var en stor Mængde Vand.«

De danske Kanonbaade var nogle haarde Hunde at komme op at bides med. Det fik Englænderne at mærke i de utallige Kampe, der udspilledes i vore Farvande og langs Norges Kyster under den lange Krig. Men det var jo ikke dem alle, der endte til Gunst for de danske Vaaben.

#### Kampen ved Hjelmen.

Saaledes endte en Kamp Natten mellem den 4. og 5. Juli 1811 ved Hjelmen med dansk Nederlag, trods en helt modig Indsats af vore tapre Søfolk. Premierløjtnant de Falsen, der ledede Affæren, skriver i sin Rapport om Kampen: »Efter at jeg den 2. Juli havde

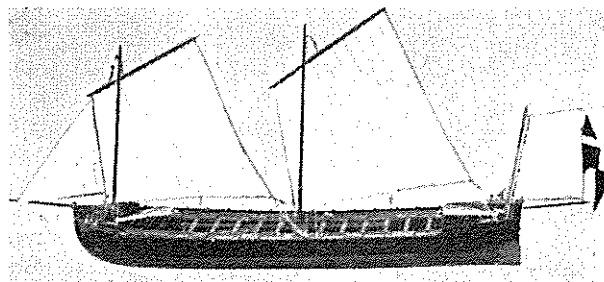

Model af Kanonchalup 1805.  
(Orlogsværftets Modellsamling)

forenet mig med Lieut. Fog, der havde konvojeret Bygningsmaterialer til Grenaa Havn, modtog vi ved Søsiganter Efterretning om en fjendtlig Flaades Ankring mellem Sejro og Hjelmen.

Vi satte straks Kurs derned og observerede den 3. Flaaden liggende 1½ Mil SO for Hjelmen. Den bestod efter Gising af 4 Linieskibe, 2 Fregatter, 2 Brigger, 1 Kutter og omtrent 160 Førrelsskibe (Handelskibe). Alle Orlogsmændene havde placeret sig paa den SO-lige Ende af Konvojen af Frygt for vore Bæltbaade. Ikkun en liden Fregat og en Kutter var beliggende paa den NV-lige Side af Konvojen og over ½ Mil fjærnet fra det nærmeste Linieskib.

Da Vejret den 4. begunstigede os, og det om Aftenen blev fuldkommen stille, besluttede jeg at attackere den nordvestlige Del af Konvojen og roede om Aftenen Kl. 10 med 7 Kanonbaade og 10 Joller fra Hjelmen. Hele Natten havde vi det mest afgjorte Stille. Klokken 1¼ var vi ved den NV-lige Del af Flaaden paa Skud-Distance og beskød den med al mulig Force til Klokken 3, da Fregatskibet havde mistet sin Stormast og var sammenskudt til et synkeværdigt Vrag, Kutteren sunket og hele den nordlige Del af Konvojen meget beskadiget.

Brandgranaterne brugte Flotillen med megen Fordeel. I to Skibe var der Ild og flere vilde være brændt, om ikke just nu en frisk Vind af NV var opstaaet . . .«

Løjtnant de Falsen besluttede sig nu til at søge bort med sine Baade, da Angrebet ikke kunde gennemføres i den friske Kuling. Men en halv Time senere satte det ind med en meget stærk Taage, saa man ikke kunde se en Haand for sig. Falsen haabede imidlertid, at Taagen vilde dække hans Tilbagetog, men dette viste sig desværre at være et forfængeligt Haab,

— Taagen skulde tværtimod vise sig at være hans Fjende. Han skriver senere i sin Rapport:

»Det tyknede til igen, og jeg fik set Lejlighed til at undvige, men traf saa uheldig just at sætte Kursen paa et Linieskib, som jeg i Tykningen ikke kunde se, førend jeg var under dets Kanoner. Uagtet jeg modtog dets glatte Lag fra begge Batterier, kom jeg dog agtenom og styrede igen bidevind op, hvor jeg igen i den vedvarende Tykning kom ind under et andet Linieskibs Kanoner, der atter affyredes sine fulde Batterier af Skraa paa mig. Her mistede jeg mine Sejl, fik Masten saa beskudt, at jeg ej længere kunde bruge den. Jeg roede nu lige op i Vinden, hvor min grænseløse Ulykke igen lod mig træffe paa et tredie Linieskib, som kom efter mig ledet af mine Rogafiers Larm. Tog Lag fik jeg af det ene af disse Skibe, da

jeg fuldkommen indsaa Umuligheden af længere at kunne undgaa Overgivelsen. Omgivet af Døde og Saarede, selv let bleseret, saa jeg intet for mig tilbage uden at stryge mit Flag. Forinden dette skete huggede jeg 2 Huller i Bunden af min Baad og overgav den synkefærdig i Fjendens Hænder.«

Ialt mistede vi 4 Kanonbaade i denne Affære, deriblandt »Pise Nr. 1«, som sank under Anholt Dagen efter paa Grund af de Havarier, den havde faaet i Kampen.

### Kampen mod Verdens største Sømagt.

Sejr og Nederlag vekslede under Krigen for Kanonbaadene, men støt og uforfærdet fortsatte de smaa Fartøjer Kampen mod den overmægtige Fjende for Fædrelandets Sag. Haardt og slidsomt var Livet om Bord for Besætningerne, der ofte lang Tid igennem maatte leve tæt sammenstuede indenfor Baadens trange Skibssider. Men der var ingen, der knyede af den Grund. De tog — som danske Sø mænd før dem og danske Sø mænd efter dem — Livet, som det nu engang blev dem budt, og gjorde deres Pligt, om end det tit gik paa Livet løs, i Bevidstheden om, at de derved gavnede det Land, der var deres.

(Fortsættes)



I. C. Falsen.

## Om dansk Soldaterjul

Fortsat fra Side 7

for at den korte Tjenestetid kan blive rig paa gode og fornøjelige Minder, uden at der slaas af paa de store Krav til haardt Slid, saa længe det varer. Tempoet er paa Grund af Uddannelsens Kortvarighed meget forceret, og Hverdagens Sprog maa ifølge Sagens Natur ofte benytte kategoriske Imperativer. Naar Festerne dog er saa udmærkede og Forholdet saa godt, skyldes det foruden det unge Mandskabs udmærkede Kvalitet, at ingen kender det danske Folk saa nøje som Befalingsmændene i Geledet. Alle andre faar kun Berøring med enkelte Folkegrupper eller enkelte Samfundslag, men for Befalingsmændene er intet Folkeelement fremmed. Deraf den fuldkomne, gensidige Forstaaelse.

Det er forklarligt, om de unge Mænd, som Tjenesten binder med Pligtens Baand, kan længes efter Hjemmets lune Stuer og Julens Højtid i de kæresteres Kreds, naar de ensomt tager Vagttørnen under den sorte Decemberrats Stjerner — denne mærkelige Nat, da selv Dyrene efter gammel Folketro en kort Stund faar Mæle. Det er ikke umuligt, at de paa deres Post for Kammerater og Folk første Gang virkeligt ser Julens evige Stjerne, Maanen over en slumrende By og det grænseløse Rums betagende Vælde, saa ogsaa de undrende vil spørge: »Hvad er da et Menneskebarn, at Du kommer ham i Hu?« Det sælsomt gripende i Solhvervets hellige Aften og fredlyste Nat opleves maaske aller stærkest af den, der længes.

Hvorom alting er — Soldatens Jul er en god Jul, og alle, fra Generalen til yngste Menig er fælles om Viljen til at gøre den stedse bedre.



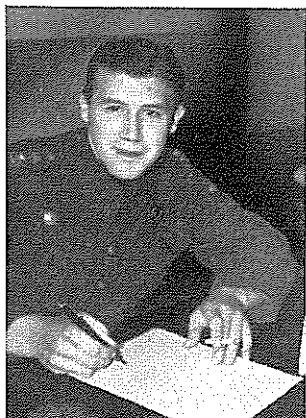

# En Menigs Tanker

*om Soldateruddannelse*

Af Garder Nr. 19/1942, Sølling

*Garder Nr. 19/1941 blev hjemsendt den 1. November. Nedenstaaende skriver han om, hvorledes en dansk Soldat af i Dag ser paa Tingene, 19 er Toldmedhjælper.*

**F**OLK OG VÆRN Arbejdet er i alle Lejre blevet modtaget med stor Interesse og Velvillighed. Selv de Kredse, som forhen stod Forsvarssagen særdeles fjernt, ser nu med Anerkendelse paa dette energiske Arbejde.

Værnenes Befalingsmænd maa selvsagt være ivrige Deltagere i Arbejdet paa at gøre Forstaaelsen og Tillidsforholdet mellem Befolkningen og Værnene stærk. — Men hvordan med de menige Soldater? Udviser de samme Interesse som Befalingsmændene, og hvordan er Soldaternes Indstilling i det hele taget.

Dette, om Soldaterne er positivt indstillede, er nemlig af fundamental Betydning for hele Sagen. Thi det kan med Sikkerhed paaregnes, at den Dag, vi naar saa vidt, hvor blot 75 % af det hjemsendte Mandskab kan sige, at Soldatertjenesten i Virkeligheden var en god Tid, og især tillige mener, at deres Tjeneste ikke har været forgæves, — da vil Folk og Værns Maal i første Omgang ogsaa i Hovedsagen være naaet. *Thi af de hjemsendte Soldaters Indstilling afhænger nemlig for en stor Del hele Folkets Indstilling.*

## Den vordende Soldat.

I Tiden før Indkaldelsen hører den vordende Soldat ikke meget reelt om Militær. Derimod er det en Kendsgerning, at mange unge Mennesker — i al Fald tidligere — blev paavirket paa en saadan Maade, at de udstyredes med solide Fordomme mod alt, hvad der smagte af »Værn«. Der var jo endda en Tid, da Danmarks-Historiens Afsnit med hændrende Omtale af danske Krigere blev gjort »saglige«, saaledes at Børnene i vore Skoler ikke risikerede at blive »krigs-gale«.

Heldigvis har gode danske Mænd nu et Arbejde i Gang for at give Værnene den Plads i Skolen, som de fortjener. Men Skolerne er ikke det eneste Ungdomsvirkefelt i Tiden før Indkaldelsen. Ungdomsforeninger, Skytteforeninger m. m. er udmærkede Arbejdsobjekter; ligeledes specielle Radioudsendelser, Kortfilms og lignende for Ungdommen. Meget Arbejde er allerede i Gang, men alt for meget venter.

## Den indkaldte.

Det er dog især Arbejdet med Mandskabet *under* Værnepligtens Aftjening, jeg interesserer mig for; og

saafremt jeg overhovedet er kompetent til at udtale mig om Folk og Værns Virke, maa det særlig være paa dette Omraade, idet jeg netop er hjemsendt fra en af vore gamle, hæderkronede Afdelinger.

Indtil Arbejdet med Soldaterne før Indkaldelsen har givet Resultater, maa man regne med, at langt fra alle Rekrutterne ved Mødet er positivt indstillede overfor Værnene. Det maa derfor givet blive en af Værnenes Hovedopgaver at orientere de negativt indstillede i rigtig Retning. Samtidig maa de »vage« gøres interesserede, de interesseredes Interesse holdes vedlige og de »krigs-gale« hales ned paa Jorden. Dette kan naturligvis ikke gøres paa kort Tid — som Regel vil Bestræbelserne hermed strække sig over hele Rekruttiden, maaske endog over *hele Soldatertiden*. Men det kan ikke fremhæves nok, hvor vigtigt det er. Thi hvad nytter det med gode og moderne Vaaben, hvis de Mænd, der skal betjene dem, mangler den rette Soldateraand?

## Soldateraand og Disciplin.

Men hvordan opnaas da denne Aand? Hvordan skal Soldatertjenesten være, for at Resultatet skal blive saa gunstigt som muligt?

Det er en Kendsgerning, at Overgangen fra civil Borger til Soldat er noget, der er særdeles ubehageligt for langt de fleste unge Mænd. De frihedsvante Danskere er ikke begejstrede for skrap Disciplin, og tillige virker det kølnende, at Soldatertjenesten i Reglen altid vil betyde et stort økonomisk Minus.

Med Hensyn til *Disciplin* kan fastslaas, at den selvfølgelig er nødvendig; naar der imidlertid fares frem med Lempe, faar Mandskabet ikke i Starten det fejlagtige Indtryk, at Befalingsmændene udelukkende er til for at genere Rekrutter. Paa samme Maade med *Kommandotonen* og *Sproget*: Grove Eder, Skældsord og ubehersket Optræden gavner ikke det mindste. Tværtimod. —

Det er selvfølgelig ikke Meningen, at Tonen i vore Værn skal blive som i en Børnehave; men jeg er sikker paa, at det Flertal af Befalingsmænd, som har forstaaet at blive saavel *afholdt* som *agtet* af Mandskabet, faar det til at yde langt mere, ikke mindst den Dag det bliver Virkelighed — end den Befalingsmand, som er urimelig haard og streng overfor sit Mandskab, og som af Hensyn til »Disciplin«

holder sig Mandskabet fra Livet. — Pædagogik turde i vore Dage være et meget vigtigt Emne i al Befalingsmands-Uddannelse.

### Soldatens daglige Kaar.

Det er dernæst af Betydning for Mandskabets Velbefindende under Tjenesten, at *Kasernerne* er egnede til Formaålet.

Der kræves ikke Svømmebassin og lignende Luxusarrangementer. Det er rart — men ikke nødvendigt. Det vigtigste er, at de Ting, man virkelig har Brug for, er til Stede. Dette gælder f. Eks. gode Senge, ordentlige Sanitetsforhold, rummelige Tøj-skabe, gode Sportspladser, Skydebaner m. m. For Soldater, der har meget Vagttjeneste, er det tillige vigtigt, at Vagtlokaliteterne er saa gode som mulige, — og det er de langt fra nu.

Blandt andre Ting, som har Interesse, naar der er Tale om Mandskabet, kan nævnes Uniformerne.

*Uniformen* til Øvelsesbrug er vi ikke saa nøjeregnende med; men med *Udganguniformen* til Gængæld saa meget mere. Den bør være praktisk og fiks, uden alt for smalle Benklæder. — Vi skal ikke ligne »Swingpjatter«.

Øverst paa Ønskedslden med Hensyn til Beklædningsgenstande maa *Sommeruniformen* dog placeres. Den vilde ikke være nogen dyr Foranstaltning at indføre, idet den senere udmærket kunde bruges til Øvelse i den varme Tid.

### Vi synger for lidt.

Saa er der *Militærmusikken*. Gennem flere Aar var den et Smertensbarn, men i Fremtiden vil den ikke mangle. Den sætter Kulør paa Tilværelsen og gør Afslutningen paa en anstrengende Marchtur til en Leg. Naar der afholdes Koncerter paa *Kasernerne* — og det bør ske ofte — bør det tillige saa vidt muligt være paa Tidspunkter, hvor Soldaterne virkelig har Tid til at høre paa den. Det er jo ikke heldigt, naar Orkesteret indfinder sig paa en Tid, hvor alle er nødt til at beskæftige sig med andre Ting for at have Samvittigheden i Orden.

Medens Talen er om Musik, kan det fastslaas, at *der synges alt for lidt i vore Værn*. Ligesom Militærmusik er Sang af særdeles opmuntrende Virkning paa Marchture — og iøvrigt i det hele taget. Men selv om Soldaterne godt nok har Lyst til at synge, bliver det yderst sjældent til noget, fordi de simpelthen ikke kan nogen Sange og ejheller kender den specielle Marchsangteknik. Der er imidlertid ingen Tvivl om, at Soldaterne gerne vil synge, — blot der gives dem nogle Timer i Sang.

### Selve Uddannelsen.

Selve Uddannelsen er et vanskeligt Emne for en Værnepligtig uden overvældende Sagkundskab og maa derfor behandles med Forsigtighed.

Der var imidlertid for os ingen Tvivl om, at *Rekruttiden* var for kort og forceret. Kravene til hver enkelt Mand Duelighed er saa store, at *Uddannelses-tiden* bør fastsættes alene af Hensyn til Mandskabets forsvarlige Oplæring.



Fra Forældrefesten 18/11-1942: I Stilling med en Fodfolksmorder.

En anden Ting, der faldt i Øjnene, var, at saa snart der er *sportslig Kappelstrid* til Stede, gaar Mandskabet op i Arbejdet med Liv og Sjæl. Det er vist ogsaa rigtigt, at Sommerhalvaaret giver Uddannelsen langt de gunstigste Vilkaar. For os staar det derfor saaledes, at Tjenesteperioden bør begynde ved Foraarstid, saaledes at Mandskabet er i god Træning og vel hær-dede til Vinteren.

Vi er endvidere klar over, at *vor Selvsikkerhed* ikke alene staar i nøje Sammenhæng med en grundig Uddannelse i at bruge vore egne Vaaben, men ogsaa med et passende Kendskab til *andre* Vaaben og deres Virkemaade, — specielt dem vi skal bekæmpe. Mandskabet ved f. Eks. en Fodfolkskanon følger ganske givet fastere Bund under Fødderne, naar de ved, hvordan en Kampvogn er indrettet og har set »in natura«, hvordan den arbejder.

Det er ogsaa gaaet op for os, at det er en *ansvarsfuld og krævende Bestilling* at være Befalingsmand i en moderne Hær, og at uegnede uvægerligt vil ødelægge alt for meget. Derfor bør Vilkaarene for Befalingsmænd af *alle Grader* gøres saa gode, at det bedst mulige Mandskab melder sig i saa stor Mængde, at meget omhyggelig Udvælgelse kan finde Sted. Dette gælder — og ikke mindst — de helt unge værnepligtige Befalingsmænd, som udtages til Kornet- og Korporalskolerne, netop fordi de er baade yngre og har mindre Uddannelse end de »faste« Befalingsmænd.

### Der er Stof i os.

Nu maa alt dette ikke forstaas saaledes, at jeg ikke er klar over, at en Soldat først og fremmest skal være haardfør. Tværtimod. — Og efter den første Uddannelse paa de velindrettede *Kaserner* og *Øvelsespladser* kunde det jo f. Eks. indføres, at Soldaterne tog i feltmæssig Lejr ca. 1 Maaned hvert Aar. At de nok skal klare endog meget haarde Belastninger her, er jeg overbevist om, — i samme Grad *Aanden* og *Viljen* er der.

Der er nemlig Stof i de danske Soldater — det viste senest d. 9. April 1940.

# SANLEBAANDET

**Tillidsmand tegner 218 Abonnenter paa 1 Maaned.**

I *Officiantbladet* Nr. 10 har Stabsofficiant E. H. Enevoldsen skrevet en Artikel om, hvorledes det i Løbet af en Maaned er lykkedes ham at tegne 218 Abonnenter paa »Folk og Værn«. Stabsofficianten indskærper Nødvendigheden af personlig Henvendelse og skriver bl. a.:

»Jeg gik denne Vej og vil gerne herigennem overfor ligedan stillede Kammerater bevidne, at alle mine forudtagne Bekymringer i alt væsentligt blev til intet ved den Interesse og Velvilje, der i langt de fleste Tilfælde blev vist Bladet og min Person, og som ogsaa gav sig praktisk Udslag gennem Tegning af 218 Abonnenter i Løbet af ca. 1 Maaned.

— Vis Hjemmets Medlemmer de udkomne Hefter, peg paa Udtalelserne af de politiske Førere, Skolemænd, Højskolemænd, Næringsdrivende m. fl. Understreg *samlige* Partiers Vilje til Samarbejde paa endelig Løsning af den *politiske Strid* om vort Værn. — Er der Børn i Hjemmet — særlig Drengene — saa lad dem faa Lov at se Billedstoffet. Jeg har i mange Tilfælde tegnet Abonnement med netop disse som allieret med et »Far, maa vi ikke nok faa dette Blad?« —

Bladets hele tiltalende Udstyr, Billedstof og saglige Indlæg er i sig selv en Anbefaling, men der maa gøres et maalbevidst Arbejde for dets Udbredelse, og her er et Virkefelt, som jeg hermed varmt vil anbefale til Kammerater i andre Garnisoner.

## Værd at værne.

I »Rød Ungdom« har den afgaaede Formand for Danmarks socialdemokratiske Ungdom, Hr. Poul Hansen, sluttet et Svar til et Medlem saaledes:

»Jeg hader Krigen i samme Grad som Svestrup gør det. Men jeg anser det ogsaa for en Ulykke og for ødelæggende, om vi her i Landet vedvarende skulde indstille os paa, at vi hellere lader os



E. H. Enevoldsen.

besætte end ofrer det nødvendige paa Forsvaret. Og naar det nu med Kendsgerningernes tyngende Vægt viser sig, at vi ikke ved at være forsvarsløse undgaar en Besættelse — og dermed kan alle Krigens Ulykker naar som helst styrte over os — saa er det naturligt, at vi vælger den Chance for at undgaa baade Krig og Besættelse, som et Forsvar kan give — rent bortset fra, at det ogsaa er et Vidnesbyrd om, at det danske Folk ikke har det saa sølle med sig selv, at det ikke skulde eje Ideer og Værdier, der er værd at sætte Livot ind for.

En af disse er for mig Socialismen. Saa langt fra at opgive den, mener jeg tværtimod, at den er værd at værne.»

## Soldaterlønnen.

Den konservative Generalkorrespondance har i en ledende Artikel optaget i en Række Provsblade slaaet til Lyd for, at Soldaterlønnen forhøjes:

»For Hærens Vedkommende kunde vi tænke os, at Soldaterlønningerne forhøjes til 1,25 Kr. i Rekruttiden og 1,50 Kr. fuldt udbetalt efter Uddannelsen plus naturligvis, at Hærens Menige stilles

ligesaa gunstigt med Hensyn til Undertøj! (I Søværnet faar Mandskabet udleveret Undertøj. »Folk og Værns Red.). Med de forhaandenværende Udgifter er det umuligt for den menige Soldat, der ikke kommer fra et økonomisk velfunderet Hjem, at holde sig med Undertøj i et Omfang, der svarer til Hygiejnens og Velbefindendets Krav.

Staten skylder sine Soldater denne fair Behandling, der for Staten vil betyde, at hver Mand koster de nævnte 133 Kr. hvert Kvartal; Udgiftsbudgettet viser imidlertid tillige, at Staten af dette Beløb straks faar de 33 Kr. tilbage gennem indirekte Skatter paa de Indkøb, der foretages.

En rimelig Lønning vil foruden de rent umiddelbare Virkninger ogsaa have en moralsk Indflydelse paa det unge Mandskab, og vi udtaler endnu en Gang Haabet om, at denne Sag bringes til Løsning snarest. Vi ser iøvrigt ingen Grund til, at Løsningen først sker fra næste Finansaar — altsaa i Forbindelse med den nye Finanslov. En Ændring kan meget vel foretages omgaaende som Tillægsbevilling i nuværende Finansaar.»

## Et Folkekrav.

Det radikale »Middelfart Venstreblad« skriver:

»Saglig set er Kravet altsaa velbegrundet, og dertil kommer altsaa nu, at det er et Folkekrav. Naturligvis har det ingen som helst Forbindelse med Fremtidens Militærordning i Danmark, selv om det kan siges at indføre et nyt Princip — —! Her kan vore Lovgivere jo imidlertid, om fornødent, tage alle Forbehold. Kun skulde de lytte til Ungdomssamvirkets Røst og snarest gøre en alt for længe raadende Uret god igen.«

Som Kommentar til en Indsender forklarer Redaktionen Bemærkningen om Forbehold med, at Bagtanken var: »at naar først Soldaterne er kommet op paa menneskeverdige Lønninger, lader de sig ikke med den danske Indstilling skrue tilbage til det uanstændige«.

**Bøger m. m.**

R. Steen Steensen: *Alverdens Krigsskibe*. Det Schönbergske Forlag.

Paa Grundlag af Flaadelisterne for 1939 men med Tilføjelse af det meste, der er sket siden, har Orlogskaptajnen skabt en paa sit Omraade enestaaende Oversigt over Søkrigens Status af i Dag. Dette gælder ikke alene Antallet af Skibe med samtlige deres Navne, men ogsaa deres Konstruktion m. m. Samtidig er den moderne Søkrigs Metoder beskrevet grundigt men alligevel letfatteligt; Beretningerne er ført helt op til de smaa moderne Hurtigbaade, »Døds-Ubaade« o. s. v. — En god og grundig Bog, et let overskueligt Stof, der er af den store Interesse for enhver, der ønsker at følge Krigen over de syv Have.

Torsten Holm: *Krigen og Kulturen*. Oversat af Kaptajnløjtnant Mogens Boisen. Martins Forlag.

Denne Bog har vakt megen Opsigt i Sverige, hvor den er trykt i ca. 20.000 Eksemplarer; den kendte svenske Oberstløjtnant har taget et Problem op, der sikkert ogsaa kan medregne den største Interes-

se i Danmark. Den højtbegavede Lærer for den svenske Krigsskole har et vidt Udsyn og er fri for Ensidighed og ikke mindst hans klare Ord om de nordiske Stater vil finde Gehør. De er opbygget paa en Fordømmelse af Krigen men tillige paa en sund Nationalfølelse.

Forordet i Bogen slutter saaledes: *Jo mere urimelig man finder Krigen, jo mere man finder den stridende mod Fornuft og Mennesskelighed, desto fastere bliver Viljen til at hindre den voldelige Magt i at faa Indpas paa vor egen, fra Fædrene arvede Jord.*

»Folk og Værn« udkommer nu i 11.000 Eksemplarer og læses af alle Befolkningsgrupper over hele Landet. Foruden den Interesse for Sagen, dette vidner om, skyldes denne store Udbredelse sikkert Bladets i Løbet af Aaret forøgede Omfang og Udstyr.

Dette Fremskridt og de stigende Priser har imidlertid medført, at det ikke er muligt at fastholde den nuværende, i Forhold til Ydelsen, exceptionelt lave Abonnementspris, og vi har derfor set os nødsaget til at forhøje Abonnementsprisen til Kr. 6.00, saaledes at denne Forhøjelse træder i Kraft, efterhaanden som de nuværende Abonnenter udløber. Samtidig er Løssalgsprisen forhøjet til 65 Øre.

Vi beklager dette, men det maa paa den anden Side være vort Maal at skabe et Blad, hvis Salg ikke alene baseres paa »good will«, men ogsaa paa sin egen Evne til at naa ud til de flest mulige, og »Folk og Værn« har i Dag sikkert langt større Slagkraft og Værdi end for et Aar siden.

Vi haaber, at vore Læsere vil finde, at det er Prisen værd, og vi tror paa, at saadan som Bladets Form og Position nu er — det kommenteres og citeres Maaned for Maaned i praktisk talt alle Blade over hele Landet — vil det finde ud til stadig større Kredse af det danske Folk.

Det er ud fra denne Tro, at vi trods Abonnementsforhøjelsen i dette Nummer, har vovet at indlægge en Opfordring til vore faste Abonnenter, som vi beder ogsaa Dem skænke Opmærksomhed.

ORLOGSKAPTJN  
STEEN STEENSEN

## ALVERDENS KRIGSSKIBE

Hensigten med denne Bog er at give et samlet Overblik over de moderne Krigsskibstyper og deres Anvendelse. Bogen indeholder et Væld af interessante, tekniske Oplysninger og mange af dens Illustrationer offentliggøres her for første Gang.

Ikke alene maritimt Interesserede, men enhver der blot i mindste Maade ejer Kærlighed til Søen, interesserer sig for Teknik eller Søkrigsførelse, vil have Glæde af at eje dette enestaaende Værk, der med sine Tabeller, Register, Ordforklaring etc. udgør det for et heft lillesamlet Leksikon.



Marineluftfartøj paa Opmaaling i Grønland.

### Marinepostkort. V. Thaning og Appels Forslag.

Som et Led i Bestræbelserne for at bringe en nærmere Kontakt i Stand mellem Folk og Værn og bringe Oplysninger om det maritime Værn ud i Befolkningen kan nævnes de af V. Thaning og Appels Forlag gennem en Aarrække udgivne Marinepostkort, af hvilke der nu findes omtrent halvandet Hundrede. De viser hele Marinens Virksomhed i Storm og Stille, fra vore egne Farvande til Atlanterhavets Dønninger og Polarlandenes Isbjerge. Kortene er desuden forsynet med oplysende Tekst og en Fortegnelse over dem sendes, paa Anmodning, gratis fra Forlaget.



**Aalborg Amtstidende**

*Nordjyllands store Dagblad  
— Bladet for By og Land!*

**Lolland-Falsters Folketidende**

*Nykøbing F. Telefon 621 - 103*

Stiftets største Blad

**Tydske Tidende****Horsens Folkeblad**

*Byens og Egnens største Dagblad*

**Aarhus Amtstidende**

Stiftet 1866

**J. Lütken Frigast & Co., A/S**

Nykøbing F. • Telefon 190 og 544

**Fyens Stifts Sparekasse**

Odense

AKTIESELSKABET  
**NORDISKE KABEL- OG TRAADFABRIKER**

KØBENHAVN F.

KABELVÆRK

TRAADVÆRK

VALSEVÆRK

**F. BÜLOW & CO.****Ringsted Folketidende**

*Midtsjællands førende og største Blad*

**Randers Dagblad**

og Folketidende.

- sagligt og paalideligt

**Svendborg Amtstidende**

(Oprettet ved kgl. Privilegium 1842)

**Amtets ældste Blad, der læses over hele Sydfyn**

*Annoncering i Svendborg Amtstidende  
giver altid de bedste Resultater*

Hovedkontor i Svendborg, Tlf. 40 (2 L.) - Filialkontor i Rudkøbing, Tlf. 346  
Ringe, Tlf. 48, Hesselager, Tlf. 97 og Ollurup, Tlf. V. Skerlinge 185

**Randers Amtsnavis**

Grundlagt 1810

Byen ældste Blad

# Jyllandsposten

Provinsens største Dagblad

★

Netto-Oplag 1. Halvaar 1942: 33.200

Jyllandspostens stadige Fremgang er et Bevis paa, at den danske Befolkning har Brug for et frit Dagblad, som uafhængigt af Partipolitik og andre uvedkommende Hensyn kan tage Standpunkt til Tidens Problemer udfra den sunde Fornuft og Nationens sande Interesser — saaledes som Jyllandsposten har gjort fra sin første Dag — ogsaa i Forsvars-Spørgsmaalet

**Jyllands Posten**

Provinsens største Dagblad

Abonnementspris: 8,50 pr. Kvartal  
3,00 pr. Maaned

## DEN DANSKE LANDMANDSBANK

Aktiekapital: Kr. 50.000.000.—

Reservefond: Kr. 34.000.000.—

Hovedsæde: Holmens Kanal 12  
København K.

44 Filialer i København og Omegn  
53 Filialer i Provinsen



*Lad Landmandsbanken*

*udføre Deres Bankforretninger*

**BO & RADIO**

DET DANSKE KVALITETSMÆRKE

## Sorø Amtstidende

Dagligt Gennemsnit i 1. Halvaar 1942

**14.689**

Ekspl.  
iflg. Dansk  
Opl.kontrol



Hovedkontor i Slagelse. Tlf. 2000.

Lokalredaktioner og Filialkontorer i Sorø, Korsør, Skelskør, Høng, Gørlev, Ruds Vedby, Stenlille, Dianalund, Fuglebjerg

Eneste sjællandske Blad udenfor København, der er tilmeldt Oplagskontrollen.

# FOLK OG VÆRN

1. AARGANG

1942

---

*Indholdsfortegnelse*

---

# INDHOLDSFORTEGNELSE

(Signerede Artikler findes under Forfatterens Navne)

	Nr.	Side		Nr.	Side
<b>Ledende Artikler:</b>					
De indkaldtes Kaar .....	8	3	Filmen »Foraar i Danmark« .....	1	12
En Erklæring .....	7	3	Folketingsmand Bomholts Artikel (Pressekommentarer) .....	5	22
Kulturelt og militært Forsvar .....	6	3	Folk og Forsvar .....	6	26
Til Læserne .....	1	3	Folk og Værn-Indslaget paa D. s. U.s Kursus .....	2	18
Ulykker under militær Træning .....	9	3	Foredragsudvalgets Film i Viborg .....	2	2
<b>Artikler om Folk og Værn- Spørgsmaal ude og hjemme:</b>			Foredragsvirksomheden .....	3	2
Ammentorp, F. K.: Studiekredsarbejdet .....	8	24	— — i fuld Gang .....	9	27
Arbejdet i Roskilde .....	9	27	Fra Ungdomsorganisationerne .....	4	22
Bagge, Hans: Venstres Ungdom og »Folk og Værn« .....	3	14	Gardan, Egon: Værnenes Ungdom og Staten .....	5	7
Befalingsmænd paa Højskole .....	1	9	Gram, Victor: D. s. U. og »Folk og Værn« ..	9	4
Bemærkelsesværdig radikal Udtalelse .....	2	18	Gørtz, Ebbe: Skole og Værn .....	2	8
Besøg paa Herlufsholm .....	3	2	Hansen, Hilbert F. M.: Er vi negative? ....	3	15
Bomholt, J.: Vi har lært mere af 2 Aars Virkelighed end af 50 Aars Militærdiskussion .....	4	10	Hansen, Carl Aude: Et Kompagni startede en Studiekreds .....	9	16
Da Marinen reddede en Fjerdedel af Drejøs gamle By .....	7	9	Hansen, Poul: Værnevilje og Antimilitarisme ..	2	12
Dansk Ungdomssamvirkes Lejre i 1942 .....	2	2	Hansen, Tage: Paa Foredragsrejse .....	2	14
— — og Folk og Værn .....	2	18	Hammerich, Kai: Den militære Social-Forsorg i Sverige .....	6	5
— — Folk og Værn .....	3	2	— — En indkaldt ser paa svensk Forsvar ..	5	14
— — Studiekredslederkursus .....	8	25	— — Svensk Forsvarsberedskab regner Soldateraand mindst lige saa værdifuld som ny Vaaben .....	4	3
De gamle Soldater bag Folk og Værn .....	6	26	Hastrup, C. E. J.: Befalingsmænd paa Højskole .....	5	9
Den sidste Veteran fra 1864 .....	6	27	Hauberg, Th.: Vor Pligt mod de værnepligtige ..	7	5
— — .....	7	25	Heldagsmøde med militære Talere .....	2	2
De værnepligtiges Lønning .....	9	27	Hjarlitz, Ib: Den danske Soldat giver ikke op ..	9	9
D. s. U. og Forsvaret .....	8	25	Hvad vi udretter .....	1	7
En Berigtigelse .....	6	27	Hærens Officerer til Tjeneste ved Søværnet ..	5	23
Endnu er dansk Ungdoms Mandsskole ikke skabt .....	3	17	Idrætsstævner .....	6	27
En Garnisons-Aften .....	8	26	Idrætsstævne mellem Hærens og Flaadens Officersskoler .....	5	23
Engelund, Anker og Skibsted-Larsen, C. H.: Polytekniker-Soldater .....	8	6	Idrættens Idé (Referat af Foredrag af Kaptajn O. Olsen) .....	3	18
En Skolemand om Skole og Værn (Referat af Artikel af Viceskoleinspektør Harald Mønsted) .....	1	6	Ingeniør Rager med i »Folk og Værn«-Arbejdet .....	6	26
Et 10-Aars Jubilæum .....	9	27	Instruktionskursus paa Frederiksberg Slot ..	5	22
Et Kompagni starter Studiekreds blandt Mandskabet .....	7	17	I selvbygget Lejr .....	8	20
Et Udsnit af Efteraarets Arbejde .....	1	13	Jensen, Thorkild: Skole og Værn .....	3	7
			Kirke og Værn .....	8	4
			— — Udtalelser om .....	9	22



	Nr.	Side
Kursusdeltagere udtaler sig .....	9	21
K. U.s Landsformand om Værnevilje .....	3	2
Lampe, Jens: Soldater og Sang .....	10	3
Nye Radioapparater til de værnepligtige ...	1	11
Ny Foredragsserie i D. s. U. ....	2	2
Nyt Kursus paa Frederiksberg Slot .....	2	2
Næstved-Dommen .....	6	26
Oberst Lunn forlader Holbæk Garnison ....	2	19
Om at ofre Sved, men spare Blod .....	8	12
Presseudtalelser om »Folk og Værn« .....	3	9
Pürschel, Victor: Kommentar til Artiklen: Ulykker under militær Træning .....	10	3
Radioudsendelse om »Folk og Værn« .....	2	2
Rantzau, J. H.: Paa Vagt for Sverige .....	10	8
Regeringen gaar ind for nye Lejre m. m. ....	6	25
Resolution fra »Det frie Nord« .....	6	27
»Sablen og den bløde Hat« .....	6	26
Samarbejdet mellem Hær og Flaade .....	3	2
Samfundet og de værnepligtige .....	7	25
Schjerning, E. J.: Aargang 1941 siger Farvel	10	15
Skoledirektøren og D. s. U. ....	4	23
Skolens Militarisering .....	4	23
Skole og Værn (Pressecitater) .....	7	21
Soldaterforeningerne .....	4	23
Soldaterlønnen .....	10	25
Soldaterne og Avisen .....	8	25
Soldaterrundskuedag i Holbæk .....	8	26
Stevns, Arne: Om dansk Soldater-Jul .....	10	5
Studerterne og »Folk og Værn« .....	6	27
Sølling, Garder Nr. 19/1942: En Menigs Tan- ker om Soldateruddannelsen .....	10	23
Thomsen, T. K.: Samfundets Pligt overfor den værnepligtige Ungdom .....	6	4
Tillidsmand tegner 218 Abonnenter paa en Maaned .....	10	25
Til Repræsentantskabsmøde i Dansk Ung- domssamvirke .....	1	11
To Folk og Værn-Kursus .....	8	25
To Hefter: »Skole og Værn« og »Spørgsmaal og Svar« .....	1	11
To Kursus — eet Maal .....	6	12
Udtalelse af Forsvarsministeren .....	4	23
Udtalelse af Forsvarsministeren .....	4	23
Ud til Marineforeningerne .....	3	2
Venstres Ungdom og »Folk og Værn« .....	7	25
Vi er villige til at betale Prisen .....	3	2
Vor Hær i Krig og Fred .....	5	23
Værd at værne .....	10	25
W: Fra Borgerkrig til Enhedsfront .....	6	16
<b>Fagmilitære Emner:</b>		
Fisker, E.: Flammekasteren .....	6	24
— — Hemmelige Vaaben .....	6	21
— — Jordforsvar mod Styrbombere .....	3	16
— — Luftværnsartilleriet og Nattens Flyvere .....	4	20

	Nr.	Side
Fisker, E.: Maskinpistolen .....	2	16
Hansen, Tage: Moderne Flyvemaskiner ....	7	6
— — Panservogne og Tanks .....	9	10
Lund, Einar: Pas paa! Flyverbomber! .....	5	19
Steensen, Steen R.: Hangarskibe .....	8	8
<b>Historiske Emner:</b>		
Augsburg, H.: Med »Valkyrien« paa Togt ..	5	16
Holck, P.: Kong Hans skabte den danske Or- logsflaade, I .....	3	12
— — II: Orlogsskibet »Englen« .....	4	14
— — III: Orlogsskibet »Maria« .....	6	18
Holmens historiske Modellsamling .....	2	17
Jungersen, Kay: 1807 .....	3	3
— — Kanonbaadskrigen 1807—1814 .....	10	19
Krarup, Nicolai: Afgørende Dage i Danmarks Historie, I (Fire Sommerdage, der satte Skel) .....	6	8
— — II: (Fire urolige Somre under Huset Glyksborg) .....	7	11
— — III: (Landets kaarne Mænd ordner Landets Forhold efter Besættelsen) .....	8	16
— — IV: (Træk i den danske National- følelses Udvikling) .....	9	5
— — V: (Det danske Riges Opløsning un- der den sidste Verdenskrig) .....	10	12
— — Hvad er det med den Grundlov?..	5	3
Løjtnanten i Flaaden og ved Bradebænken: Et 250 Aars Jubilæum paa Orlogsværftet	8	22
Thaulow, Th.: Københavns Belejrning 1658—59	2	3
— — Danmark i 1848 .....	4	7
<b>Forskelligt:</b>		
1842—1942 (Militært Jubilæum) .....	7	26
Bøger m. m. ....	10	26
Drengen og den gamle Veteran .....	9	25
Idrætsstævnets FELTSports-Konkurrence ....	7	16
Nye Bøger .....	9	27
Thyssen, Johannes: Med den danske Ambu- lance i Finland under Vinterkrigen 1939—40	4	17
To Anmeldelser .....	4	23
W.: Fremtidens Forsvar i Sverige .....	6	11
Wiboltt, E. J.: Foran Vinterkrig .....	9	18
Vilstrup, Karen Margrethe: Danske Kvinders Beredskab .....	7	19
<b>Billedsider:</b>		
Aargang 1941 siger Farvel .....	10	16
En Vinter er gaaet .....	4	12
Folk og Værn mødes .....	1	2
Foraarstræning og Samarbejde mellem Ingeniører og Fodfolk .....	5	12
Fra en Garnisonsby .....	2	10
Gardens Forældredag .....	9	14

	Nr.	Side		Nr.	Side
Militært Idrætsstævne i Holbæk .....	7	14	Dansk Maskinpistol-Skytte .....	8	
Orden, Renlighed og Ansvar .....	3	10	Den danske Soldat i Dag .....	10	
Søkadetskolen paa Sommertogt .....	8	14	Foraarstræning .....	5	
Torpedostationen i Bramsnæsvisg .....	6	14	Forhindringen klares .....	3	
<b>Forsidebilleder:</b>			Fra det militære Idrætsstævne i Holbæk ....	7	
Defalingsmænd fra Hær og Flaade i Samtale med Landmand og Arbejder .....	1		Gardens menige Trompetere .....	9	
Blinksignalering .....	6		Hornblæsere fra Marinen blæser Honnør ved Flagets Hejsning .....	2	
			»Niels Juel« .....	4	









